

LIEFER- PROGRAMM 2024

The logo consists of a solid blue square in the top right corner. Inside this square, the word "DURAL" is written in white, bold, uppercase letters. The letter 'D' is stylized with a white outline.

DURAL

A large, light blue watermark of the letter 'D' is positioned diagonally across the center of the page. The 'D' has a thick outline and is partially filled with a lighter shade of blue. It is overlaid on several overlapping, semi-transparent rectangular frames that also follow a diagonal path.

DE

Gültig ab 01. 01. 2024

Lebensräume mit Profil

WOHNEN · KÜCHE · BAD · BÜRO · GEWERBE · TERRASSE · BALKON · GARTEN

1.

Lebensräume farblich sicher gestalten bis ins Detail - DURAL COLOUR FITTING geht in die nächste Runde. Neue Profile und neue Belagshöhen für mehr Stilsicherheit und mehr Anwenderfreundlichkeit im Profildesign. Achten Sie im Lieferprogramm auf das „DURAL COLOUR FITTING“ Logo.

DURAL
COLOUR
FITTING



2.

Das Profildesign von DURAL gibt dem Lebensraum Küche neue Impulse in der Fläche und im Detail - schauen Sie vorbei ab Seite 47.



3.

Dauerhafte Hygiene im Lebensraum Badezimmer - kein Problem mit den Sanitärprofilen von DURAL - schauen Sie vorbei ab Seite 52.



4.

Angenehme Eleganz im Lebensraum Wohnen und Schlafen realisieren mit Profildesign in edlen Farbtönen. Gold bringt das gewisse Etwas in die Fläche. Auch im „Bad en Suite“ weiß goldener Glanz zu überzeugen. Achten Sie im Lieferprogramm auf die Profifarben „gold eloxiert“ und „gold hochglanz-eloxiert“





FLIESENPROFILE



TREPPENSTUFENPROFILE



DEHNFUGENPROFILE



LED PROFILE



OUTDOOR PROFILE



MATTENSYSTEME



BAD + DUSCHE



EINGANGSMATTEN / TAKTILE SYSTEME



FLOORBASE



SOCKELLEISTEN



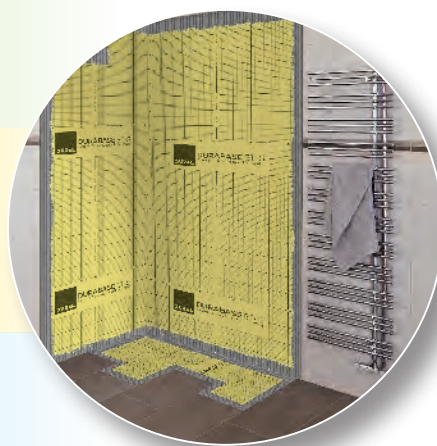

WERKZEUGE + ZUBEHÖR

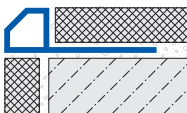
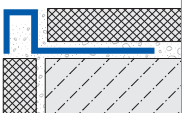
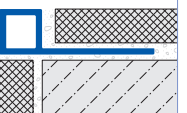
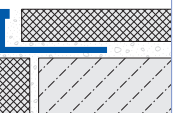
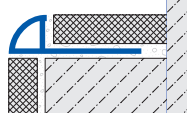
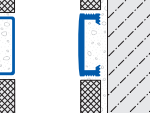

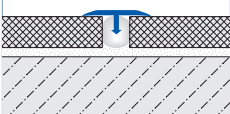
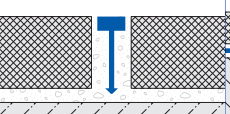
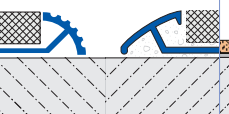
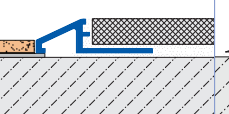
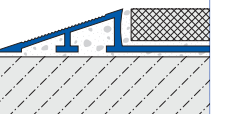

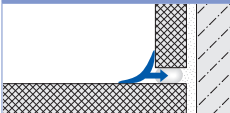

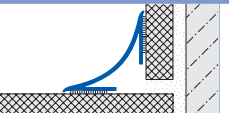
FLIESENPROFILE ZUM ABSCHLUSS					
					
DURAPLUS DIAMOND S. 9 – 10	DURAPLUS S. 11	SQUARELINE S. 12 – 19	DUROSOL S. 20 – 29	DURONDELL S. 30 – 41	DURALIS S. 42 – 43

FLIESENPROFILE ZUR DEKORATION		FLIESENPROFILE FÜR BODEN/BODEN-ÜBERGÄNGE			
					
T-FLOOR S. 44	TERRAZZO S. 44	DURATRANS R S. 45 DURATRANS S. 45	DURATRANS TR S. 46	DURATRANS S. 46	

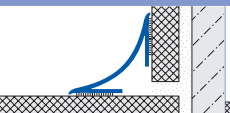

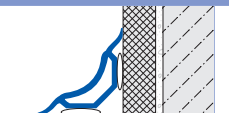
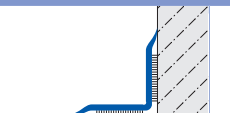

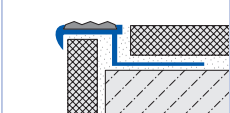
FLIESENPROFILE FÜR WAND/BODEN-ANSCHLÜSSE		PROFILE FÜR KÜCHENBEREICHE			
					
T-COVE S. 48	DURASTEP DP S. 49	DURACOVE HK S. 53			

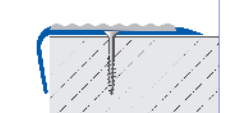

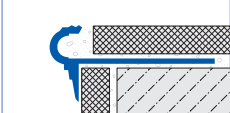
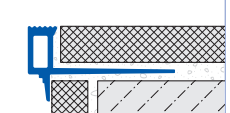
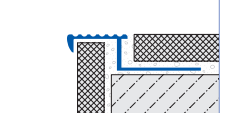
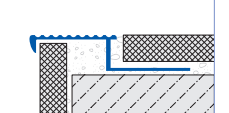
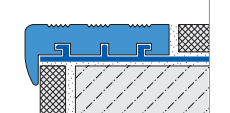
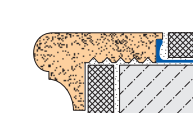
FLIESENPROFILE ZUM ECKSCHUTZ					
					
DURAGARD EP S.50	DURAGARD WP S. 51	SPEED-FLEX S. 51/156/172			

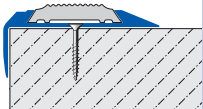

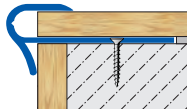
FLIESENPROFILE FÜR WAND/BODEN-ANSCHLÜSSE		PROFILE FÜR SANITÄRBEREICHE			
					
T-COVE S. 48	DURACOVE HK S. 53	DURACOVE DB S. 53	DURACOVE ZK / SO / TW S. 54	SANISTRIP/SANIFLEX S. 54	

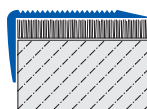

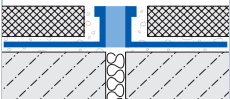
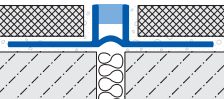

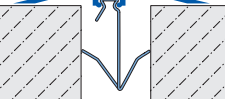

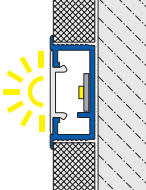
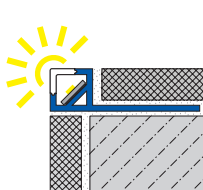
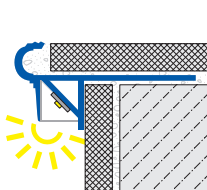
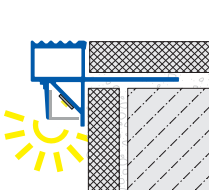
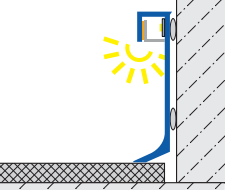
TREPPENSTUFENPROFILE MIT SPEZIALEINLAGE					
					
DIAMONDSTEP S. 55 – 56	DIAMONDRED S. 57	TREDSAFE S. 58 – 59			

TREPPENSTUFENPROFILE FÜR FLIESEN					
					
FLORESTOP S. 60 – 61	SQUARESTEP S. 62	DURASTEP SOLID S. 63	DURASTEP SOLID L S. 63	DURASTEP STANDARD JUMBO S. 64	DURASTEP WOOD S. 64

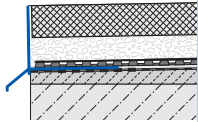
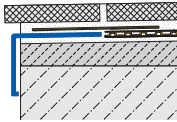
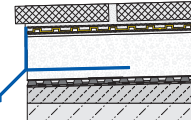
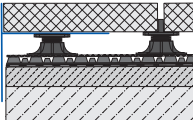
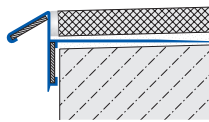

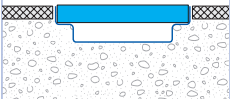
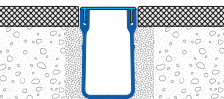
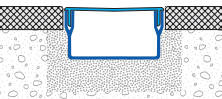





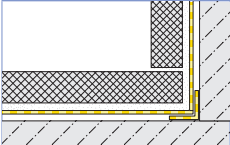
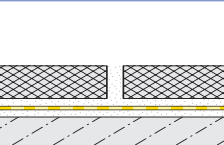
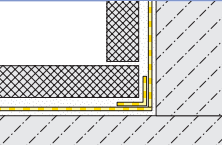
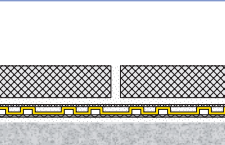
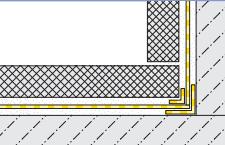
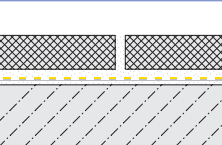
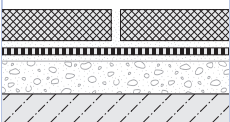
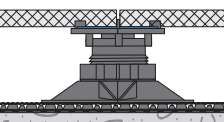
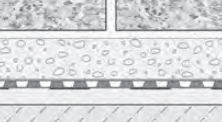



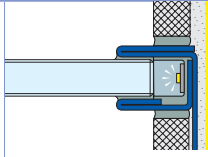
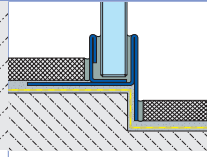
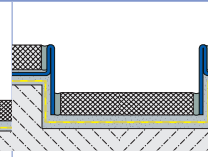
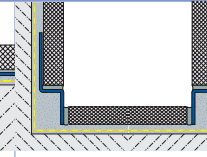
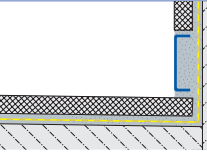
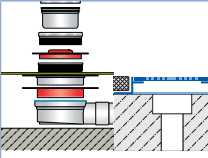

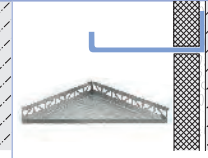

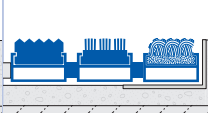
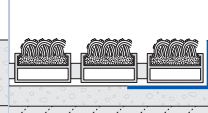
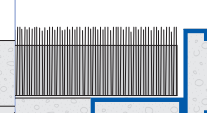

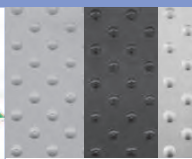

TREPPENSTUFENPROFILE FÜR PARKETT, LAMINAT, TEPPICH- UND DESIGNBELÄGE					
					
STEP S. 65	TEKA STEP / TEKA STEP TA S. 65	TEKA STEP TK S. 65	STEPFLOOR S. 66	STEPFLOOR-G S. 66	PROTECT S. 67

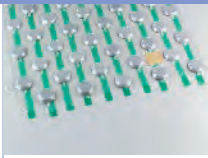

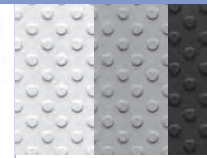
DEHN- UND BEWEGUNGSFUGENPROFILE			
			
DURAFLEX METALL DÜNNBETT S. 68 – 69	DURAFLEX PVC S. 70	DURAFLEX DICKBETT S. 71 – 72	DURAFLEX ABDECKPROFILE S. 73 – 74

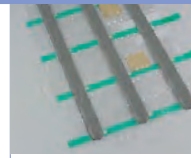
LED-PROFILE					
					
DURALIS-LED S. 76	SQUARELINE-LED S. 77	FLORENTOSTEP-LED S. 78	SQUARESTEP-LED S. 79	CONSTRUCT-LED S. 80	LED-ZUBEHÖR S. 81 – 84



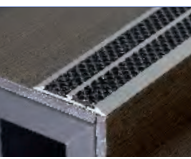

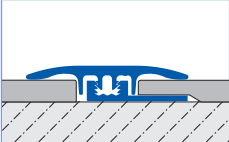
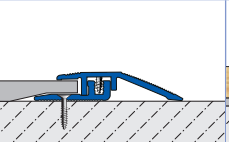
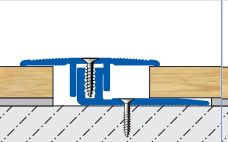
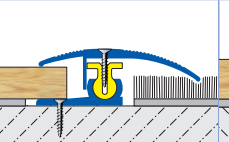
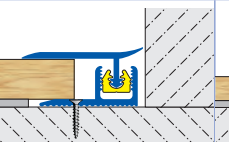
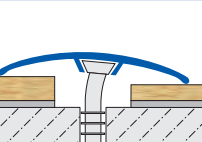
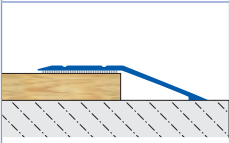
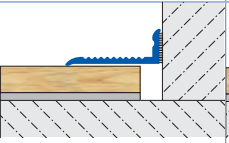
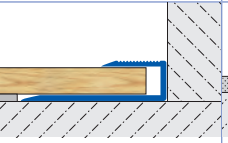
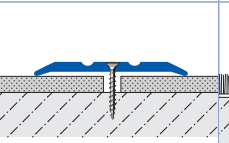
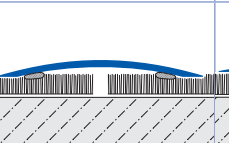
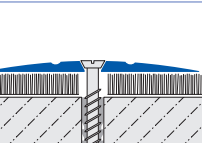



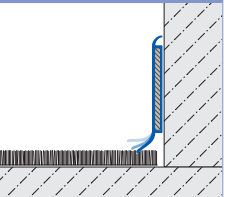

OUTDOOR • TERRASSE • BALKON					
					
DURABAL BL S. 85	DURABAL BW S. 86	DURABAL BT 11 S. 86	DURABAL BO FÜR STELZLAGER S. 87	DURABAL BK TROPFKANTE S. 88 - 89	VERLEGEMATERIAL S. 90
					
DW-DRAIN DRAINAGERINNE S. 90	U-DRAIN PRO UDP 100-65 ENTWÄSSERUNGSRINNE S. 91 – 92	U-DRAIN PRO UDP 50-100 ENTWÄSSERUNGSRINNE S. 91 / 93	FLEXIBAL STELZLAGER S. 94 – 95	FLEXIBAL – SCHIENENSYSTEM S. 96 – 97	FLEXIBAL CLIPSYSTEM S. 98

MATTENSYSTEME ZUR ABDICHTUNG • ENTKOPPLUNG • ARMIERUNG • DÄMMUNG • DRAINAGE					
					
DURABASE WS - WARPSEAL S. 99 - 101	DURABASE WP++ S. 102 – 103	DURABASE WP S. 102 – 103	DURABASE CI++ S. 103 – 104	DURABASE ET-S S. 105 – 107	DURABASE FGT S. 108
					
DURABASE SW 14 S. 108	DURABASE DD 80++ S. 109	DURABASE DR 80 S. 110			

BODENGLEICHE DUSCHEN • DUSCHRINNEN • GEFÄLLEKEILE • BODENABLÄUFE • ABLAGESYSTEME					
 <p>myVARIO-LINE S. 111 – 113</p>	 <p>XFLAT-LINE S. 114</p>	 <p>SHOWER-GK GLAS WALL LED S. 115</p>	 <p>SHOWER-GK GLAS WALL / FLOOR S. 116 – 117</p>	 <p>SHOWER-GK S. 118 – 119</p>	 <p>SHOWER-GK WANDANSCHLUSS S. 120 – 121</p>
 <p>SHOWER-GK CONNECT S. 122</p>	 <p>TI-DRAIN FLOWFIX S. 123 S. 123</p>	 <p>TI-SHELF LINE S. 124</p>	 <p>TI-SHELF PENTA S. 125</p>	 <p>TI-SHELF S. 126</p>	
TAKTIL • EINGANGSMATTENSYSTEME					
 <p>DURAWAY FERTIGMATTEN S. 127</p>	 <p>DURAWAY EINGANGSMATTEN S. 128 – 129</p>	 <p>DURAWAY RAHMEN S. 129</p>	 <p>DURAWAY ENTRY RAHMENSYSTEM S. 130</p>		
TAKTIL • ORIENTIERUNGSHILFEN FRANZÖSISCHE NORM					
 <p>TACNOP / TACNOP KS TACNOP BS TAKTILE NOPPEN S. 131 – 132</p>	 <p>TACNOP L LAMELLEN-NOPPEN S. 132</p>	 <p>TACNOP BSL NOPPENSCHABLONE S. 132</p>	 <p>TACNOP F NOPPENFOLIE S. 133</p>	 <p>TACMAT N NOPPENMATTE S. 133</p>	 <p>TACRIP STREIFEN S. 133</p>
TAKTIL SELBSTKLEBEND FÜR DEN INNENBEREICH • ORIENTIERUNGSHILFEN DEUTSCHE NORM					
 <p>TACNOP EINZELNOPPEN S. 134 - 136</p>	 <p>TACNOP F DIN NOPPENFOLIE S. 136</p>	 <p>TACNOP BSL NOPPENSCHABLONE S. 136</p>	 <p>TACNOP NOPPENMATTE S. 137</p>	 <p>TACRIP EM / EE / PM EINZELRIPPEN S. 138 – 139</p>	 <p>TACRIP F RIPPENFOLIE S. 139</p>
 <p>TACRIP RIPPENSCHABLONEN S. 139</p>	 <p>STEP-MARK S. 140</p>	 <p>ANTI-SLIP S. 140</p>	 <p>TREDSAFE TAKTIL S. 140</p>		

FLOORBASE - PROFILE FÜR PARKETT, LAMINAT, TEPPICH- UND DESIGNBELÄGE					
					
SNAP LVT Übergang/Anpassung/ Abschluss S. 143	DUOFLOOR LVT Übergang/Anpassung/ Abschluss S. 144	DUOFLOOR Übergang/Anpassung/ Abschluss S. 145	TRIFLOOR Übergang/Anpassung/ Abschluss S. 146	CLIPPER Übergang/Anpassung/ Wandanschluss S. 147	MULTIFLOOR Übergang/Anpassung S. 148 – 149
					
LP-TRANS S. 150	ADAPT VARIO S. 150	ADAPT S. 150	LINO EXPANSION S. 151	UNIFLOOR STANDARD S. 151	MAXIFLOOR S. 152
					
FLOORBASE PE AS S. 152					

SOCKELLEISTEN					
					
CONSTRUCT METALL S. 153 – 155	CONSTRUCT SQUARE S. 156	SPEED-FLEX S. 51 / 156 / 172	CONSTRUCT RENO S. 157	CONSTRUCT SOLID CORE GSD S. 158	CONSTRUCT SOLID CORE KSD S. 158

WERKZEUG • ZUBEHÖR					
					
TOOLS Untergründe vorbereiten S. 160	TOOLS Untergründe vorbereiten S. 161	TILES Verlegehilfen S. 161 – 162	NIVOFIX / TURNFIX Nivelliersystem S. 162	TOOLS Verlegewerkzeug S. 163 – 164	TOOLS Verlegehilfen S. 165
					
TOOLS Verlegewerkzeuge S. 165	TOOLS Fliesen bearbeiten S. 166 – 167	TOOLS Fliesen verfugen S. 168 – 171	TOOLS Arbeitsschutz S. 171	BEFESTIGUNGSMATERIAL S. 172	

INDEX • FARBÜBERSICHT • ALLGEMEINE GESCHÄFTSBEDINGUNGEN		
AA – ZFC		Die angegebenen Preise sind Listenpreise (zzgl. MwSt.). Rabatt entsprechend individueller Vereinbarung. Mit Erscheinen einer neuen Preisliste verliert diese ihre Gültigkeit. Es gelten unsere Allgemeinen Geschäfts- und Lieferbedingungen, die wir unter www.dural.de zur Verfügung stellen oder bei uns angefordert werden können.
INDEX A – Z S. 173 – 178	FARBÜBERSICHT S. 179	

FLIESENPROFILE

Für Abschlüsse - Dekoration - Übergang - Wand/Boden - Eckschutz



1. Vorteil
Anwendungsvielfalt
 Für jede Wand-Boden-Anwendung das richtige Profil. Verfügbar für Belagsstärken von 2 – 30 mm. Ausgesuchte Profilsortimente in Länge 100 cm, 250 cm und 300 cm verfügbar.

2. Vorteil
Materialvielfalt
 Profilsysteme für Fliesenbeläge in Materialausführung Aluminium, Edelstahl V2A/V4A, Messing und PVC lieferbar.

3. Vorteil
DURAL COLOUR FITTING
 Durchgängige Farbkonzepte, die sich in vielen Profilsortimenten wiederfinden - achten Sie auf das Logo.

DURAPLUS DIAMOND Abschlussprofil

Profilserie mit 45° Diamant-Cut für ein Fliesenfinish mit besonderer Optik und Haptik
 Material: Aluminium eloxiert, pulverbeschichtet

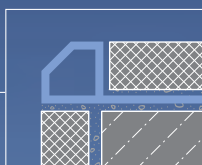

VE1	VE2	VE3	Kat.
10	40	-	A

Höhe mm	Länge cm	Farbe	Referenz	€/lfm
---------	----------	-------	----------	-------

eloxiert

9	250	silber	DPDAE 90/250	13,16
10	250	silber	DPDAE 100/250	13,62
11	250	silber	DPDAE 110/250	14,04

pulverbeschichtet

9	250	RAL 9011 schwarz matt	DPDACM 911/250	14,62
10	250	RAL 9011 schwarz matt	DPDACM 1011/250	15,42
11	250	RAL 9011 schwarz matt	DPDACM 1111/250	16,30

eloxiert

9	300	silber	DPDAE 90/300	13,16
10	300	silber	DPDAE 100/300	13,62
11	300	silber	DPDAE 110/300	14,04

pulverbeschichtet

9	300	RAL 9011 schwarz matt	DPDACM 911/300	14,62
10	300	RAL 9011 schwarz matt	DPDACM 1011/300	15,42
11	300	RAL 9011 schwarz matt	DPDACM 1111/300	16,30

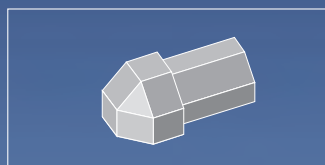

Referenz	Stück/Blister	€/Stück
----------	---------------	---------

Material: Metalldruckguss

DPDAE 90-Y ECO/2	2	4,66
DPDAE 100-Y ECO/2	2	4,66
DPDAE 110-Y ECO/2	2	4,66

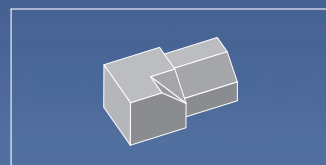

Referenz	Stück/Blister	€/Stück
----------	---------------	---------

Material: Metalldruckguss

DPDACM 911-Y ECO/2	2	5,18
DPDACM 1011-Y ECO/2	2	5,18
DPDACM 1111-Y ECO/2	2	5,18

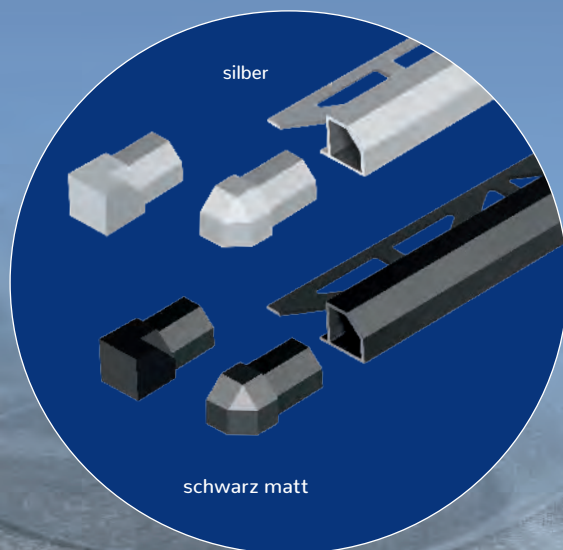

DURAPLUS DIAMOND

Abschlussprofil

Profilserie mit 45° Diamant-Cut für ein Fliesenfinish mit besonderer Optik und Haptik

Material: Aluminium pulverbeschichtet

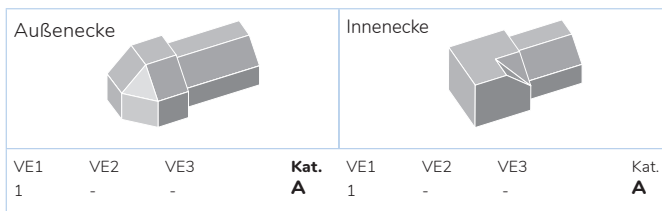
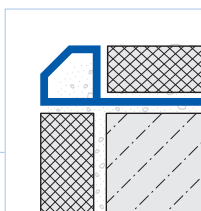

VE1	VE2	VE3	Kat.
10	40	-	A

VE1	VE2	VE3	Kat.
1	-	-	A

Höhe mm	Länge cm	Farbe	Referenz	€/lfm
---------	----------	-------	----------	-------

Referenz	Stück/Blister	€/Stück	Referenz	Stück/Blister	€/Stück
----------	---------------	---------	----------	---------------	---------

pulverbeschichtet

9	250	RAL 0808005 sand	DPDAC 980/250	14,62
10	250	RAL 0808005 sand	DPDAC 1080/250	15,42
11	250	RAL 0808005 sand	DPDAC 1180/250	16,30

Material: Metalldruckguss

DPDAC 980-Y ECO/2	2	5,18	DPDAC 980-YI ECO/2	2	5,18
DPDAC 1080-Y ECO/2	2	5,18	DPDAC 1080-YI ECO/2	2	5,18
DPDAC 1180-Y ECO/2	2	5,18	DPDAC 1180-YI ECO/2	2	5,18

9	250	RAL 0006500 betongrau	DPDAC 965/250	14,62
10	250	RAL 0006500 betongrau	DPDAC 1065/250	15,42
11	250	RAL 0006500 betongrau	DPDAC 1165/250	16,30

DPDAC 965-Y ECO/2	2	5,18	DPDAC 965-YI ECO/2	2	5,18
DPDAC 1065-Y ECO/2	2	5,18	DPDAC 1065-YI ECO/2	2	5,18
DPDAC 1165-Y ECO/2	2	5,18	DPDAC 1165-YI ECO/2	2	5,18

pulverbeschichtet

9	300	RAL 0808005 sand	DPDAC 980/300	14,62
10	300	RAL 0808005 sand	DPDAC 1080/300	15,42
11	300	RAL 0808005 sand	DPDAC 1180/300	16,30



- SQUARELINE ab Seite 12
- DUROSOL ab Seite 20
- DURONDELL ab Seite 30
- myVARIO-LINE ab Seite 111
- SHOWER-GK ab Seite 117
- TI-SHELF ab Seite 124



DURAPLUS Messing

Rechteck-Abschlussprofil für Wand und Boden

Material: Messing

Sichtbreite 8 mm

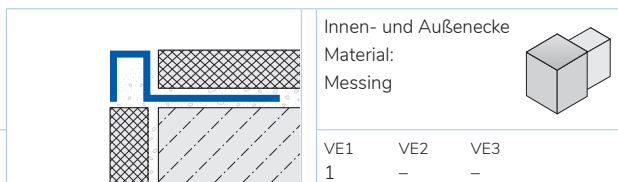

Innen- und Außenecke

Material:
Messing



VE1	VE2	VE3	Kat. A
10	40	-	

VE1	VE2	VE3
1	-	-

Höhe mm	Länge cm	Material	Oberfläche	Referenz	€/lfm	Referenz	Stück/Blister	€/Stück
9	250	Messing	natur	DPM 90/250	30,46	DPM 90-Y/1	1	34,66
11	250	Messing	natur	DPM 110/250	32,68	DPM 110-Y/1	1	34,66
12,5	250	Messing	natur	DPM 125/250	34,56	DPM 125-Y/1	1	34,66
9	250	Messing	hochglänzend mit Schutzfolie	DPM 90-SP/250	43,58	DPM 90-SP-Y/1	1	50,56
11	250	Messing	hochglänzend mit Schutzfolie	DPM 110-SP/250	45,96	DPM 110-SP-Y/1	1	50,56
12,5	250	Messing	hochglänzend mit Schutzfolie	DPM 125-SP/250	47,40	DPM 125-SP-Y/1	1	50,56
9	250	Messing	verchromt	DPM 90-SC/250	51,32	DPM 90-SC-Y/1	1	60,54
11	250	Messing	verchromt	DPM 110-SC/250	53,18	DPM 110-SC-Y/1	1	60,54
12,5	250	Messing	verchromt	DPM 125-SC/250	54,90	DPM 125-SC-Y/1	1	60,54



SQUARELINE

Quadratisches Abschlussprofil für
 Wand und Boden
 Material: Aluminium pulverbeschichtet

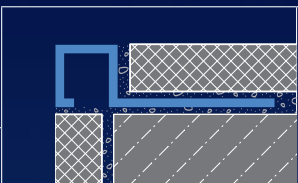

Innen- und Außenecke
 Material:
 Aluminium
 pulverbeschichtet



VE1	VE2	VE3	Kat.
10	40	-	A

VE1	VE2	VE3
1	-	-

Höhe mm	Länge cm	Farbe	Referenz	€/lfm	Referenz	Stück/Blister	€/Stück
Oberfläche: pulverbeschichtet					Blister 2 Stück		
9	250	RAL 0808005 sand	DPSAC 980/250	13,32	DPSAC 980-Y ECO/2	2	7,00
11	250	RAL 0808005 sand	DPSAC 1180/250	15,98	DPSAC 1180-Y ECO/2	2	7,00
9	250	RAL 0006500 betongrau	DPSAC 965/250	13,32	DPSAC 965-Y ECO/2	2	7,00
11	250	RAL 0006500 betongrau	DPSAC 1165/250	15,98	DPSAC 1165-Y ECO/2	2	7,00
7	250	RAL 9011 schwarz matt	DPSACM 711/250	11,10	DPSACM 711-Y/2	2	7,00
9	250	RAL 9011 schwarz matt	DPSACM 911/250	13,32	DPSACM 911-Y/2	2	7,00
11	250	RAL 9011 schwarz matt	DPSACM 1111/250	15,98	DPSACM 1111-Y/2	2	7,00
9	300	RAL 0808005 sand	DPSAC 980/300	13,32			
11	300	RAL 0808005 sand	DPSAC 1180/300	15,98			
9	300	RAL 0006500 betongrau	DPSAC 965/300	13,32			
11	300	RAL 0006500 betongrau	DPSAC 1165/300	15,98			
7	300	RAL 9011 schwarz matt	DPSACM 711/300	11,10			
9	300	RAL 9011 schwarz matt	DPSACM 911/300	13,32			
11	300	RAL 9011 schwarz matt	DPSACM 1111/300	15,98			
					Beutel 20 Stück		
					DPSACM 1111-Y/20	20	6,76

- DURAPLUS
- DIAMOND ab Seite 9
- DUROSOL ab Seite 20
- DURONDELL ab Seite 30
- myVARIO-LINE ab Seite 111
- SHOWER-GK ab Seite 117
- TI-SHELF ab Seite 124

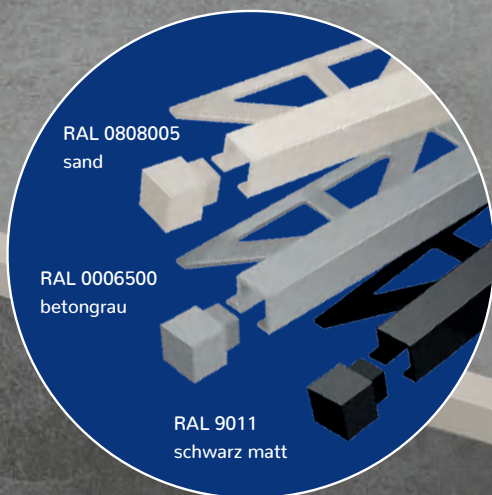

SQUARELINE Aluminium strukturbeschichtet

Quadratisches Abschlussprofil für
 Wandflächen
 Material: Aluminium

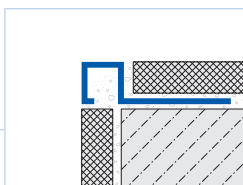

Innen- und Außenecke

Material:
 Aluminium
 strukturbeschichtet



VE1	VE2	VE3
10	40	-

**Kat.
 A**

VE1	VE2	VE3
1	-	-

Höhe mm	Länge cm	Farbe	Oberfläche	Referenz	€/lfm	Referenz	Stück/Blister	€/Stück
11	250	beige	strukturbeschichtet	DPSACS 1132/250	20,46	DPSACS 1132-Y/2	2	7,90
11	250	braun	strukturbeschichtet	DPSACS 1135/250	20,46	DPSACS 1135-Y/2	2	7,90
11	250	anthrazit	strukturbeschichtet	DPSACS 1133/250	20,46	DPSACS 1133-Y/2	2	7,90

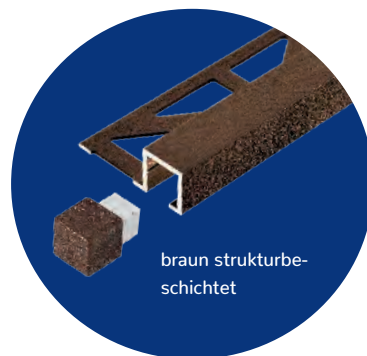

SQUARELINE Aluminium

Quadratisches Abschlussprofil für Wand und Boden
 Material: Aluminium hochglanzeloxiert

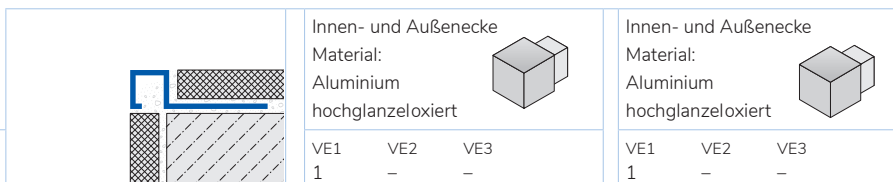

VE1	VE2	VE3	Kat.	Referenz	€/lfm	Referenz	Stück/Blister	€/Stück	Referenz	Stück/Beutel	€/Stück
10	40	-	AA								
1	-	-									
1	-	-									

Oberfläche: hochglanzeloxiert

7	250	silber	hochglanzeloxiert	DPSA 762/250	16,38	DPSA 762-Y/2	2	5,77	DPSA 762-Y/20	20	5,20
9	250	silber	hochglanzeloxiert	DPSA 962/250	17,80	DPSA 962-Y/2	2	5,77	DPSA 962-Y/20	20	5,20
10	250	silber	hochglanzeloxiert	DPSA 1062/250	18,64	DPSA 1062-Y/2	2	5,77	DPSA 1062-Y/20	20	5,20
11	250	silber	hochglanzeloxiert	DPSA 1162/250	19,36	DPSA 1162-Y/2	2	5,77	DPSA 1162-Y/20	20	5,20
12,5	250	silber	hochglanzeloxiert	DPSA 1262/250	20,84	DPSA 1262-Y/2	2	5,77	DPSA 1262-Y/20	20	5,20
7	250	gold	hochglanzeloxiert	DPSA 761/250	17,14	DPSA 761-Y/2	2	6,08	DPSA 761-Y/20	20	4,84
9	250	gold	hochglanzeloxiert	DPSA 961/250	18,68	DPSA 961-Y/2	2	6,08	DPSA 961-Y/20	20	4,84
10	250	gold	hochglanzeloxiert	DPSA 1061/250	19,46	DPSA 1061-Y/2	2	6,08			
11	250	gold	hochglanzeloxiert	DPSA 1161/250	20,28	DPSA 1161-Y/2	2	6,08	DPSA 1161-Y/20	20	4,84
12,5	250	gold	hochglanzeloxiert	DPSA 1261/250	21,86	DPSA 1261-Y/2	2	6,08	DPSA 1261-Y/20	20	4,84
7	250	titan	hochglanzeloxiert	DPSA 763/250	16,38	DPSA 763-Y/2	2	6,08			
9	250	titan	hochglanzeloxiert	DPSA 963/250	18,40	DPSA 963-Y/2	2	6,08			
10	250	titan	hochglanzeloxiert	DPSA 1063/250	19,36	DPSA 1063-Y/2	2	6,08	DPSA 1063-Y/20	20	4,84
11	250	titan	hochglanzeloxiert	DPSA 1163/250	20,28	DPSA 1163-Y/2	2	6,08			
12,5	250	titan	hochglanzeloxiert	DPSA 1263/250	21,86	DPSA 1263-Y/2	2	6,08			



SQUARELINE Aluminium

Quadratisches Abschlussprofil für Wand und Boden
 Material: Aluminium hochglanzeloxiert gebürstet

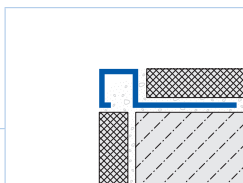

Innen- und Außenecke
 Material: Aluminium hochglanzeloxiert gebürstet



Innen- und Außenecke
 Material: Aluminium hochglanzeloxiert gebürstet



VE1	VE2	VE3	Kat.			VE1	VE2	VE3			VE1	VE2	VE3		
10	40	-	AA	Höhe mm	Länge cm	Farbe	Oberfläche	Referenz	€/lfm	Referenz	Stück/Blister	€/Stück	Referenz	Stück/Beutel	€/Stück

Oberfläche: hochglanzeloxiert gebürstet

7	250	silber	hochglanzeloxiert gebürstet	DPSA 762-SF/250	19,74	DPSA 762-SF-Y/2	2	8,29	DPSA 762-SF-Y/20	20	7,34
9	250	silber	hochglanzeloxiert gebürstet	DPSA 962-SF/250	21,38	DPSA 962-SF-Y/2	2	8,29	DPSA 962-SF-Y/20	20	7,34
10	250	silber	hochglanzeloxiert gebürstet	DPSA 1062-SF/250	22,32	DPSA 1062-SF-Y/2	2	8,29	DPSA 1062-SF-Y/20	20	7,34
11	250	silber	hochglanzeloxiert gebürstet	DPSA 1162-SF/250	23,18	DPSA 1162-SF-Y/2	2	8,29	DPSA 1162-SF-Y/20	20	7,34
12,5	250	silber	hochglanzeloxiert gebürstet	DPSA 1262-SF/250	25,00	DPSA 1262-SF-Y/2	2	8,29	DPSA 1262-SF-Y/20	20	7,34
7	250	titan	hochglanzeloxiert gebürstet	DPSA 763-SF/250	20,76	DPSA 763-SF-Y/2	2	8,29	DPSA 763-SF-Y/20	20	7,34
9	250	titan	hochglanzeloxiert gebürstet	DPSA 963-SF/250	22,42	DPSA 963-SF-Y/2	2	8,29	DPSA 963-SF-Y/20	20	7,34
10	250	titan	hochglanzeloxiert gebürstet	DPSA 1063-SF/250	22,82	DPSA 1063-SF-Y/2	2	8,29	DPSA 1063-SF-Y/20	20	7,34
11	250	titan	hochglanzeloxiert gebürstet	DPSA 1163-SF/250	23,18	DPSA 1163-SF-Y/2	2	8,29	DPSA 1163-SF-Y/20	20	7,34
12,5	250	titan	hochglanzeloxiert gebürstet	DPSA 1263-SF/250	26,22	DPSA 1263-SF-Y/2	2	8,29	DPSA 1263-SF-Y/20	20	7,34

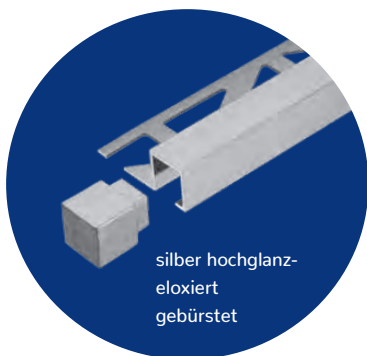

Innen- und Außenecke				
VE1	VE2	VE3		
1	-	-		



Höhe mm	Farbe	Referenz	Stück/Blister	€/Stück
---------	-------	----------	---------------	---------



Material: Metall druckguss; Oberfläche: gebürstet

10	silber	DPSA 1062-SF-Y ECO/2	2	7,78
11	silber	DPSA 1162-SF-Y ECO/2	2	7,78
12,5	silber	DPSA 1262-SF-Y ECO/2	2	7,78
10	titan	DPSA 1063-SF-Y ECO/2	2	7,78
11	titan	DPSA 1163-SF-Y ECO/2	2	7,78
12,5	titan	DPSA 1263-SF-Y ECO/2	2	7,78



SQUARELINE Aluminium

Quadratisches Abschlussprofil für Wand und Boden; Material: Aluminium natur/eloxiert

				Innen- und Außenecke Material: Aluminium natur/eloxiert 				Innen- und Außenecke Material: Aluminium natur/eloxiert 					
VE1	VE2	VE3	Kat. A					VE1	VE2	VE3	VE1	VE2	VE3
10	40	-		1	-	-	1	-	-				

Höhe mm	Länge cm	Farbe	Oberfläche	Referenz	€/lfm	Referenz	Stück/Blister	€/Stück	Referenz	Stück/Beutel	€/Stück
---------	----------	-------	------------	----------	-------	----------	---------------	---------	----------	--------------	---------

Oberfläche: natur/eloxiert

7	250	natur		DPSA 70/250	8,48
9	250	natur		DPSA 90/250	8,80
10	250	natur		DPSA 100/250	9,04
11	250	natur		DPSA 110/250	9,20
12,5	250	natur		DPSA 125/250	9,98
7	250	silber	eloxiert	DPSAE 70/250	11,02
9	250	silber	eloxiert	DPSAE 90/250	11,54
10	250	silber	eloxiert	DPSAE 100/250	11,90
11	250	silber	eloxiert	DPSAE 110/250	12,24
12,5	250	silber	eloxiert	DPSAE 125/250	13,36
7	250	titan	eloxiert	DPSAE 70-T/250	11,54
9	250	titan	eloxiert	DPSAE 90-T/250	12,16
10	250	titan	eloxiert	DPSAE 100-T/250	12,54
11	250	titan	eloxiert	DPSAE 110-T/250	12,82
12,5	250	titan	eloxiert	DPSAE 125-T/250	13,96
9	300	silber	eloxiert	DPSAE 90/300	11,54
10	300	silber	eloxiert	DPSAE 100/300	11,90
11	300	silber	eloxiert	DPSAE 110/300	12,24
12,5	300	silber	eloxiert	DPSAE 125/300	13,36
9	300	titan	eloxiert	DPSAE 90-T/300	12,16
11	300	titan	eloxiert	DPSAE 110-T/300	12,82

DPSAE 70-Y/2	2	5,17	DPSAE 70-Y/20	20	4,66
DPSAE 90-Y/2	2	5,17	DPSAE 90-Y/20	20	4,66
DPSAE 100-Y/2	2	5,17	DPSAE 100-Y/20	20	4,66
DPSAE 110-Y/2	2	5,17	DPSAE 110-Y/20	20	4,66
DPSAE 125-Y/2	2	5,17	DPSAE 125-Y/20	20	4,66
DPSAE 70-T-Y/2	2	5,41	DPSAE 70-T-Y/20	20	4,92
DPSAE 90-T-Y/2	2	5,41	DPSAE 90-T-Y/20	20	4,92
DPSAE 100-T-Y/2	2	5,41	DPSAE 100-T-Y/20	20	4,92
DPSAE 110-T-Y/2	2	5,41	DPSAE 110-T-Y/20	20	4,92
DPSAE 125-T-Y/2	2	5,41	DPSAE 125-T-Y/20	20	4,92

Länge 3 m



Innen- und Außenecke					
VE1	VE2	VE3			
1	-	-			

Höhe mm	Farbe	Referenz	Stück/Blister	€/Stück
---------	-------	----------	---------------	---------

Material: Metall druckguss; Oberfläche: matt

9	silber	DPSAE 90-Y ECO/2	2	3,82
10	silber	DPSAE 100-Y ECO/2	2	3,82
11	silber	DPSAE 110-Y ECO/2	2	3,82
12,5	silber	DPSAE 125-Y ECO/2	2	3,82
10	titan	DPSAE 100-T-Y ECO/2	2	4,05
11	titan	DPSAE 110-T-Y ECO/2	2	4,05
12,5	titan	DPSAE 125-T-Y ECO/2	2	4,05



Höhe mm	Farbe	Referenz	Stück/Beutel	€/Stück
---------	-------	----------	--------------	---------

9	silber	DPSAE 90-Y ECO/20	20	3,52
11	silber	DPSAE 110-Y ECO/20	20	3,52

SQUARELINE Edelstahl (V2A/304)

Quadratisches Abschlussprofil für Wand und Boden

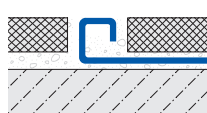
Material: Edelstahl (V2A/304)

 	Innen- und Außenecke Material: Edelstahl (V2A/304)				Innen- und Außenecke Material: Edelstahl (V2A/304)				
	VE1	VE2	VE3		VE1	VE2	VE3		
10	100	-	Kat. A	1	-	-	1	-	-

Höhe mm	Länge cm	Farbe	Oberfläche	Referenz	€/lfm	Referenz	Stück/Blister	€/Stück	Referenz	Stück/Beutel	€/Stück
---------	----------	-------	------------	----------	-------	----------	---------------	---------	----------	--------------	---------

Material: Edelstahl (V2A/304) natur

7	250	natur		DPSE 70/250 NEU	24,24	DPSE 70-Y/1 NEU	1	22,98	DPSE 70-Y/20 NEU	20	18,64
9	250	natur		DPSE 90/250	25,04	DPSE 90-Y/1	1	22,98	DPSE 90-Y/20	20	18,64
10	250	natur		DPSE 100/250	25,86	DPSE 100-Y/1	1	22,98	DPSE 100-Y/20	20	18,64
11	250	natur		DPSE 110/250	26,74	DPSE 110-Y/1	1	22,98	DPSE 110-Y/20	20	18,64
12,5	250	natur		DPSE 125/250	28,64	DPSE 125-Y/1	1	22,98	DPSE 125-Y/20	20	18,64

Material: Edelstahl (V2A/304) hochglanzpoliert mit Schutzfolie

7	250	natur	hochglanzpoliert mit Schutzfolie	NEU DPSE 70-SP/250	25,60	NEU DPSE 70-SP-Y/1	1	27,92	NEU DPSE 70-SP-Y/20	20	22,52
9	250	natur	hochglanzpoliert mit Schutzfolie	DPSE 90-SP/250	25,98	DPSE 90-SP-Y/1	1	27,92	DPSE 90-SP-Y/20	20	22,52
10	250	natur	hochglanzpoliert mit Schutzfolie	DPSE 100-SP/250	26,32	DPSE 100-SP-Y/1	1	27,92	DPSE 100-SP-Y/20	20	22,52
11	250	natur	hochglanzpoliert mit Schutzfolie	DPSE 110-SP/250	27,40	DPSE 110-SP-Y/1	1	27,92	DPSE 110-SP-Y/20	20	22,52
12,5	250	natur	hochglanzpoliert mit Schutzfolie	DPSE 125-SP/250	28,94	DPSE 125-SP-Y/1	1	27,92	DPSE 125-SP-Y/20	20	22,52

Material: Edelstahl (V2A/304) Feinschliff mit Schutzfolie

7	250	natur	Feinschliff mit Schutzfolie	NEU DPSE 70-SF/250	28,62	NEU DPSE 70-SF-Y/1	1	29,88	NEU DPSE 70-SF-Y/20	20	23,98
9	250	natur	Feinschliff mit Schutzfolie	DPSE 90-SF/250	29,60	DPSE 90-SF-Y/1	1	29,88	DPSE 90-SF-Y/20	20	23,98
10	250	natur	Feinschliff mit Schutzfolie	DPSE 100-SF/250	30,60	DPSE 100-SF-Y/1	1	29,88	DPSE 100-SF-Y/20	20	23,98
11	250	natur	Feinschliff mit Schutzfolie	DPSE 110-SF/250	31,52	DPSE 110-SF-Y/1	1	29,88	DPSE 110-SF-Y/20	20	23,98
12,5	250	natur	Feinschliff mit Schutzfolie	DPSE 125-SF/250	34,16	DPSE 125-SF-Y/1	1	29,88	DPSE 125-SF-Y/20	20	23,98

**NEUE
HÖHE
7 mm**

Material:
Metall druckguss

Innen- und Außenecke				Innen- und Außenecke			
VE1	VE2	VE3		VE1	VE2	VE3	
1	-	-	1	-	-		

Höhe mm	Farbe	Oberfläche	Referenz	Stück/Blister	€/Stück	Referenz	Stück/Beutel	€/Stück
7	natur	NEU	DPSE 70-Y ECO/2	2	8,00	DPSE 70-Y ECO/20	20	5,86
9	natur		DPSE 90-Y ECO/2	2	8,00	DPSE 90-Y ECO/20	20	5,86
10	natur		DPSE 100-Y ECO/2	2	8,00	DPSE 100-Y ECO/20	20	5,86
11	natur		DPSE 110-Y ECO/2	2	8,00	DPSE 110-Y ECO/20	20	5,86
12,5	natur		DPSE 125-Y ECO/2	2	8,00	DPSE 125-Y ECO/20	20	5,86
7	natur	Feinschliff NEU	DPSE 70-SF-Y ECO/2	2	10,33	DPSE 70-SF-Y ECO/20	20	7,62
9	natur	Feinschliff	DPSE 90-SF-Y ECO/2	2	10,33	DPSE 90-SF-Y ECO/20	20	7,62
10	natur	Feinschliff	DPSE 100-SF-Y ECO/2	2	10,33	DPSE 100-SF-Y ECO/20	20	7,62
11	natur	Feinschliff	DPSE 110-SF-Y ECO/2	2	10,33	DPSE 110-SF-Y ECO/20	20	7,62
12,5	natur	Feinschliff	DPSE 125-SF-Y ECO/2	2	10,33	DPSE 125-SF-Y ECO/20	20	7,62

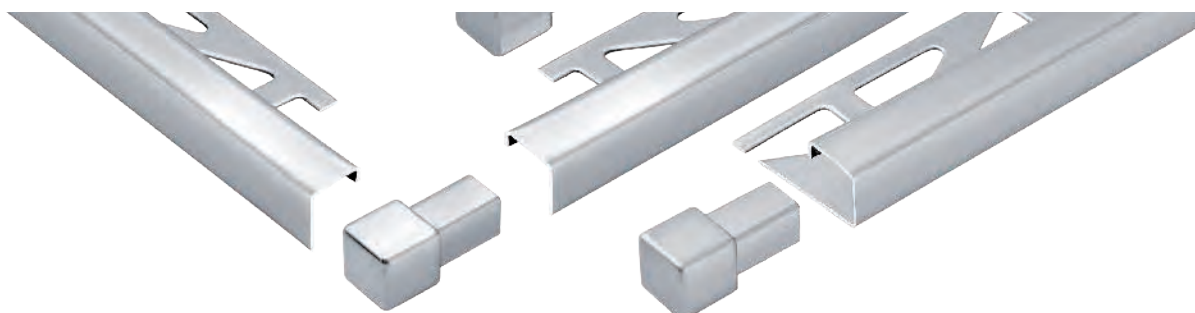

SQUARELINE Edelstahl (V2A/304)

Quadratisches Abschlussprofil für Wand und Boden

Material: Edelstahl (V2A/304)

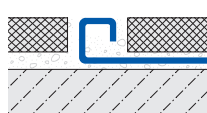
 	Innen- und Außenecke Material: Edelstahl (V2A/304)			Innen- und Außenecke Material: Edelstahl (V2A/304)					
	VE1 10	VE2 100	VE3 -	Kat. A	VE1 1	VE2 -	VE3 -	VE1 1	VE2 -

Höhe mm	Länge cm	Farbe	Oberfläche	Referenz	€/lfm	Referenz	Stück/Blister	€/Blister	Referenz	Stück/Beutel	€/Stück
---------	----------	-------	------------	----------	-------	----------	---------------	-----------	----------	--------------	---------

Material: Edelstahl (V2A/304)

Länge 3 m

9	300	natur		DPSE 90/300	25,04	DPSE 90-Y/1	1	22,98	DPSE 90-Y/20	20	18,64
10	300	natur		DPSE 100/300	25,86	DPSE 100-Y/1	1	22,98	DPSE 100-Y/20	20	18,64
11	300	natur		DPSE 110/300	26,74	DPSE 110-Y/1	1	22,98	DPSE 110-Y/20	20	18,64
12,5	300	natur		DPSE 125/300	28,66	DPSE 125-Y/1	1	22,98	DPSE 125-Y/20	20	18,64

Material: Edelstahl (V2A/304) hochglanzpoliert mit Schutzfolie

9	300	natur	hochglanzpoliert mit Schutzfolie	DPSE 90-SP/300	25,98	DPSE 90-SP-Y/1	1	27,92	DPSE 90-SP-Y/20	20	22,52
10	300	natur	hochglanzpoliert mit Schutzfolie	DPSE 100-SP/300	26,32	DPSE 100-SP-Y/1	1	27,92	DPSE 100-SP-Y/20	20	22,52
11	300	natur	hochglanzpoliert mit Schutzfolie	DPSE 110-SP/300	27,40	DPSE 110-SP-Y/1	1	27,92	DPSE 110-SP-Y/20	20	22,52
12,5	300	natur	hochglanzpoliert mit Schutzfolie	DPSE 125-SP/300	28,94	DPSE 125-SP-Y/1	1	27,92	DPSE 125-SP-Y/20	20	22,52

Material: Edelstahl (V2A/304) Feinschliff mit Schutzfolie

9	300	natur	Feinschliff mit Schutzfolie	DPSE 90-SF/300	29,60	DPSE 90-SF-Y/1	1	29,88	DPSE 90-SF-Y/20	20	23,98
10	300	natur	Feinschliff mit Schutzfolie	DPSE 100-SF/300	30,60	DPSE 100-SF-Y/1	1	29,88	DPSE 100-SF-Y/20	20	23,98
11	300	natur	Feinschliff mit Schutzfolie	DPSE 110-SF/300	31,52	DPSE 110-SF-Y/1	1	29,88	DPSE 110-SF-Y/20	20	23,98
12,5	300	natur	Feinschliff mit Schutzfolie	DPSE 125-SF/300	34,16	DPSE 125-SF-Y/1	1	29,88	DPSE 125-SF-Y/20	20	23,98



SQUARELINE PVC

Quadratisches Abschlussprofil für die Wand

Material: PVC

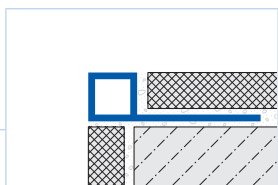

Innen- und Außenecke

Material:
PVC



Innen- und Außenecke

Material:
PVC



VE1	VE2	VE3	Kat. C
10	50	-	

VE1	VE2	VE3
1	-	-

VE1	VE2	VE3
1	-	-

Höhe mm	Länge cm	Farbe	Referenz	€/lfm	Referenz	Stück/Blister	€/Stück	Referenz	Stück/Beutel	€/Stück
7	250	weiß	DPSP 730/250	3,98	DPSP 730-Y/2	2	2,94	DPSP 730-Y/20	20	2,04
9	250	weiß	DPSP 930/250	4,46	DPSP 930-Y/2	2	2,94	DPSP 930-Y/20	20	2,04
11	250	weiß	DPSP 1130/250	4,74	DPSP 1130-Y/2	2	2,94	DPSP 1130-Y/20	20	2,04
7	250	schwarz	DPSP 733/250	3,98	DPSP 733-Y/2	2	2,94	DPSP 733-Y/20	20	2,04
9	250	schwarz	DPSP 933/250	4,46	DPSP 933-Y/2	2	2,94	DPSP 933-Y/20	20	2,04
11	250	schwarz	DPSP 1133/250	4,74	DPSP 1133-Y/2	2	2,94	DPSP 1133-Y/20	20	2,04
7	250	silbergrau	DPSP 751/250	3,98	DPSP 751-Y/2	2	2,94	DPSP 751-Y/20	20	2,04
9	250	silbergrau	DPSP 951/250	4,46	DPSP 951-Y/2	2	2,94	DPSP 951-Y/20	20	2,04
11	250	silbergrau	DPSP 1151/250	4,74	DPSP 1151-Y/2	2	2,94	DPSP 1151-Y/20	20	2,04

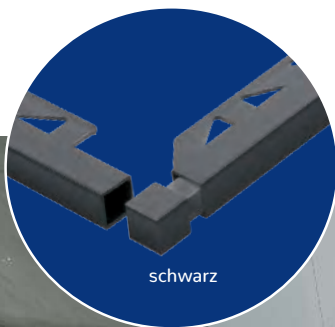

DUROSOL

Winkel-Abschlussprofil für Wand und Boden mit schmaler Sichtkante
Material: Aluminium pulverbeschichtet

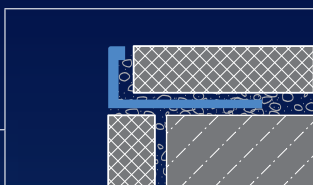

VE1 VE2 VE3 Kat.
10 40 - A

Höhe mm	Länge cm	Farbe	Referenz	€/lfm
6	250	RAL 0808005 sand	DSAC 680/250	8,16
7	250	RAL 0808005 sand	DSAC 780/250 NEU	8,30
8	250	RAL 0808005 sand	DSAC 880/250	8,46
9	250	RAL 0808005 sand	DSAC 980/250 NEU	8,68
10	250	RAL 0808005 sand	DSAC 1080/250	8,92
11	250	RAL 0808005 sand	DSAC 1180/250	9,26
12,5	250	RAL 0808005 sand	DSAC 1280/250	9,80

6	250	RAL 0006500 betongrau	DSAC 665/250	8,16
7	250	RAL 0006500 betongrau	DSAC 765/250 NEU	8,30
8	250	RAL 0006500 betongrau	DSAC 865/250	8,46
9	250	RAL 0006500 betongrau	DSAC 965/250 NEU	8,68
10	250	RAL 0006500 betongrau	DSAC 1065/250	8,92
11	250	RAL 0006500 betongrau	DSAC 1165/250	9,26
12,5	250	RAL 0006500 betongrau	DSAC 1265/250	9,80

6	250	RAL 9011 schwarz matt	DSACM 611/250	8,16
7	250	RAL 9011 schwarz matt	DSACM 711/250 NEU	8,30
8	250	RAL 9011 schwarz matt	DSACM 811/250	8,46
9	250	RAL 9011 schwarz matt	DSACM 911/250 NEU	8,68
10	250	RAL 9011 schwarz matt	DSACM 1011/250	8,92
11	250	RAL 9011 schwarz matt	DSACM 1111/250	9,26
12,5	250	RAL 9011 schwarz matt	DSACM 1211/250	9,80

6	300	RAL 0808005 sand	DSAC 680/300	8,16
8	300	RAL 0808005 sand	DSAC 880/300	8,46
10	300	RAL 0808005 sand	DSAC 1080/300	8,92
11	300	RAL 0808005 sand	DSAC 1180/300	9,26
12,5	300	RAL 0808005 sand	DSAC 1280/300	9,80

6	300	RAL 0006500 betongrau	DSAC 665/300	8,16
8	300	RAL 0006500 betongrau	DSAC 865/300	8,46
10	300	RAL 0006500 betongrau	DSAC 1065/300	8,92
11	300	RAL 0006500 betongrau	DSAC 1165/300	9,26
12,5	300	RAL 0006500 betongrau	DSAC 1265/300	9,80

6	300	RAL 9011 schwarz matt	DSACM 611/300	8,16
8	300	RAL 9011 schwarz matt	DSACM 811/300	8,46
10	300	RAL 9011 schwarz matt	DSACM 1011/300	8,92
11	300	RAL 9011 schwarz matt	DSACM 1111/300	9,26
12,5	300	RAL 9011 schwarz matt	DSACM 1211/300	9,80

DURAL COLOUR FITTING

DURAPLUS
DIAMOND ab Seite 9
SQUARELINE ab Seite 12
DURONDELL ab Seite 30
myVARIO-LINE ab Seite 111
SHOWER-GK ab Seite 117
TI-SHELF ab Seite 124

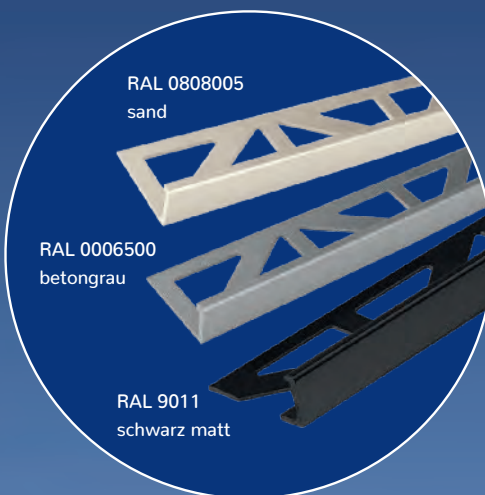

Länge
3 m



DUROSOL SALT'n'PEPPER

Winkel-Abschlussprofil für Wand und Boden mit feiner Strukturbeschichtung
Material: Aluminium pulverbeschichtet

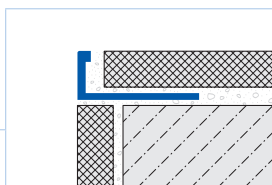

VE1	VE2	VE3	Kat.
10	40	-	A

Höhe mm	Länge cm	Farbe	Referenz	€/lfm
---------	----------	-------	----------	-------

Oberfläche: pulverbeschichtet

7	250	Salt'n'pepper weiß NEU	DSAC 744/250	9,66
9	250	Salt'n'pepper weiß NEU	DSAC 944/250	9,84
10	250	Salt'n'pepper weiß	DSAC 1044/250	10,20
11	250	Salt'n'pepper weiß NEU	DSAC 1144/250	10,48
12,5	250	Salt'n'pepper weiß	DSAC 1244/250	10,74
7	250	Salt'n'pepper schwarzbraun NEU	DSAC 746/250	9,66
9	250	Salt'n'pepper schwarzbraun NEU	DSAC 946/250	9,84
10	250	Salt'n'pepper schwarzbraun	DSAC 1046/250	10,20
11	250	Salt'n'pepper schwarzbraun NEU	DSAC 1146/250	10,48
12,5	250	Salt'n'pepper schwarzbraun	DSAC 1246/250	10,74
7	250	Salt'n'pepper anthrazit NEU	DSAC 745/250	9,66
9	250	Salt'n'pepper anthrazit NEU	DSAC 945/250	9,84
10	250	Salt'n'pepper anthrazit	DSAC 1045/250	10,20
11	250	Salt'n'pepper anthrazit NEU	DSAC 1145/250	10,48
12,5	250	Salt'n'pepper anthrazit	DSAC 1245/250	10,74

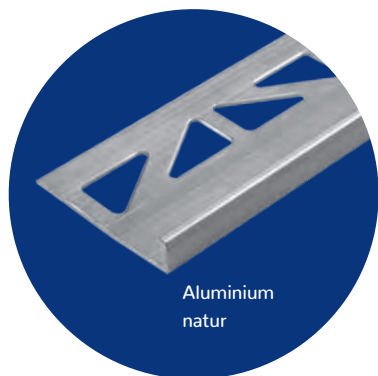

Aluminium natur

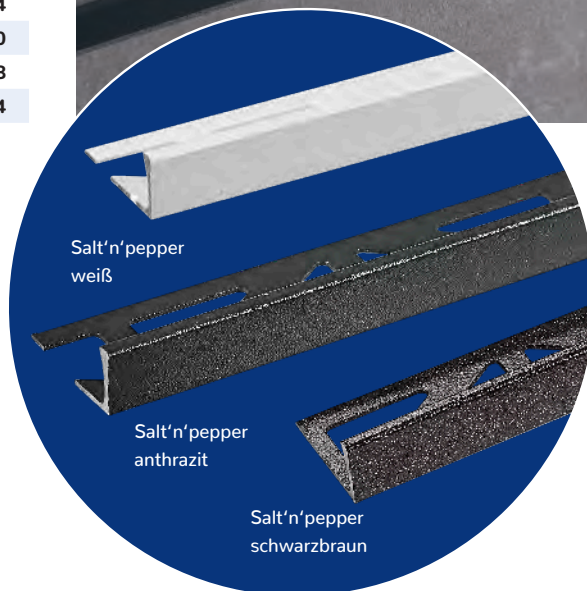

Salt'n'pepper weiß

Salt'n'pepper anthrazit

Salt'n'pepper schwarzbraun

DUROSOL Aluminium

Winkel-Abschlussprofil für Wand und Boden mit schmaler Sichtkante mit extra breitem Auflageschenkel 54 mm
Material: Aluminium

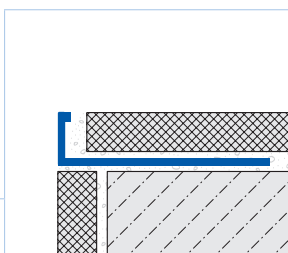

VE1	VE2	VE3	Kat.
10	40	-	A

Höhe mm	Länge cm	Farbe	Referenz	€/lfm
---------	----------	-------	----------	-------

Oberfläche: natur

8	250	natur	DSA 80-L/250	6,32
10	250	natur	DSA 100-L/250	6,40
8	300	natur	DSA 80-L/300	6,32
10	300	natur	DSA 100-L/300	6,40



AUFLAGE-SCHENKEL 54 mm

DUROSOL „New white“

Sagen Sie ja zum Traum in weiß

DUROSOL Aluminium

Winkel-Abschlussprofil für Wand und Boden mit schmaler Sichtkante

Material: Aluminium

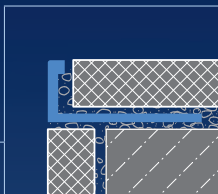

VE1	VE2	VE3	Kat.
10	40	-	A

Höhe mm	Länge cm	Farbe	Referenz	€/lfm
---------	----------	-------	----------	-------

Oberfläche: pulverbeschichtet

6	250	weiß glänzend	DSAC 630/250	8,16
8	250	weiß glänzend	DSAC 830/250	8,46
9	250	weiß glänzend	DSAC 930/250	8,68
10	250	weiß glänzend	DSAC 1030/250	8,92
11	250	weiß glänzend	DSAC 1130/250	9,26
12,5	250	weiß glänzend	DSAC 1230/250	9,80

8	300	weiß glänzend	DSAC 830/300	8,46
10	300	weiß glänzend	DSAC 1030/300	8,92
12,5	300	weiß glänzend	DSAC 1230/300	9,80

Länge
3 m



NEUE FARBE
pulverbeschichtet
weiß matt RAL 9003
auf Anfrage ab
Frühjahr 2024



DUROSOL Aluminium

Winkel-Abschlussprofil für Wand und Boden mit schmaler Sichtkante
Material: Aluminium

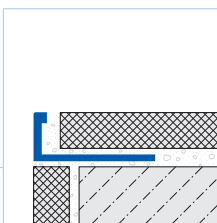

VE1	VE2	VE3	Kat.
10	40	-	A

Höhe mm	Länge cm	Farbe	Referenz	€/lfm
---------	----------	-------	----------	-------

Oberfläche: pulverbeschichtet

6	250	schwarz glänzend	DSAC 633/250	8,16
8	250	schwarz glänzend	DSAC 833/250	8,46
9	250	schwarz glänzend	DSAC 933/250	8,68
10	250	schwarz glänzend	DSAC 1033/250	8,92
12,5	250	schwarz glänzend	DSAC 1233/250	9,80
8	300	schwarz glänzend	DSAC 833/300	8,46
10	300	schwarz glänzend	DSAC 1033/300	8,92
12,5	300	schwarz glänzend	DSAC 1233/300	9,80



DUROSOL Aluminium

Winkel-Abschlussprofil für Wand und Boden mit schmaler Sichtkante
Material: Aluminium

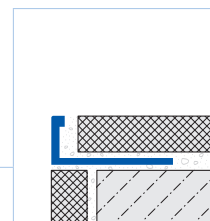

VE1	VE2	VE3	Kat.
10	40	-	A

Höhe mm	Länge cm	Farbe	Referenz	€/lfm
---------	----------	-------	----------	-------

Oberfläche: natur

6	100	natur	DSA 60/100	5,68
8	100	natur	DSA 80/100	5,80
9	100	natur	DSA 90/100	5,90
10	100	natur	DSA 100/100	6,04
11	100	natur	DSA 110/100	6,46
12,5	100	natur	DSA 125/100	6,74
15	100	natur	DSA 150/100	7,30
2	250	natur	DSA 20/250	4,88
3	250	natur	DSA 30/250	4,98
4,5	250	natur	DSA 45/250	5,12
6	250	natur	DSA 60/250	5,42
8	250	natur	DSA 80/250	5,52
9	250	natur	DSA 90/250	5,58
10	250	natur	DSA 100/250	5,68
11	250	natur	DSA 110/250	5,86
12,5	250	natur	DSA 125/250	6,04
15	250	natur	DSA 150/250	6,82
16,5	250	natur	DSA 165/250	7,42
18,5	250	natur	DSA 185/250	7,94
20	250	natur	DSA 200/250	8,26
22	250	natur	DSA 220/250	8,74
25	250	natur	DSA 250/250	9,20
30	250	natur	DSA 300/250	10,20
8	300	natur	DSA 80/300	5,52
9	300	natur	DSA 90/300	5,58
10	300	natur	DSA 100/300	5,68
11	300	natur	DSA 110/300	5,86
12,5	300	natur	DSA 125/300	6,04
15	300	natur	DSA 150/300	6,82



DUROSOL Aluminium

Winkel-Abschlussprofil für Wand und Boden mit schmaler Sichtkante

Material: Aluminium

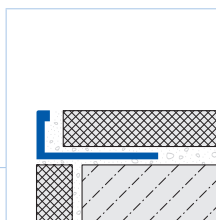

VE1	VE2	VE3	Kat.
10	40	–	A
Höhe mm	Länge cm	Farbe	Referenz

Oberfläche: eloxiert

6	100	silber	DSAE 60/100	7,90
8	100	silber	DSAE 80/100	8,24
9	100	silber	DSAE 90/100	8,44
10	100	silber	DSAE 100/100	8,70
11	100	silber	DSAE 110/100	9,04
12,5	100	silber	DSAE 125/100	9,32
15	100	silber	DSAE 150/100	10,86
2	250	silber	DSAE 20/250	6,88
3	250	silber	DSAE 30/250	6,98
4,5	250	silber	DSAE 45/250	7,18
6	250	silber	DSAE 60/250	7,42
8	250	silber	DSAE 80/250	7,78
9	250	silber	DSAE 90/250	7,90
10	250	silber	DSAE 100/250	8,16
11	250	silber	DSAE 110/250	8,42
12,5	250	silber	DSAE 125/250	8,74
15	250	silber	DSAE 150/250	10,10
22	250	silber	DSAE 220/250	12,54
3	250	gold	DSAE 30-G/250	7,56
4,5	250	gold	DSAE 45-G/250	7,66
6	250	gold	DSAE 60-G/250	7,78
8	250	gold	DSAE 80-G/250	8,04
9	250	gold	DSAE 90-G/250	8,24
10	250	gold	DSAE 100-G/250	8,48
12,5	250	gold	DSAE 125-G/250	9,32
15	250	gold	DSAE 150-G/250	10,52
8	250	titan	DSAE 80-T/250	8,04
10	250	titan	DSAE 100-T/250	8,48
12,5	250	titan	DSAE 125-T/250	9,32
8	300	silber	DSAE 80/300	7,78
9	300	silber	DSAE 90/300	7,90
10	300	silber	DSAE 100/300	8,16
11	300	silber	DSAE 110/300	8,44
12,5	300	silber	DSAE 125/300	8,74
15	300	silber	DSAE 150/300	10,10

Länge 3 m



DUROSOL Aluminium

Winkel-Abschlussprofil für Wand und Boden mit schmaler Sichtkante

Material: Aluminium

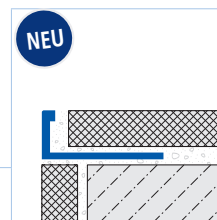

VE1	VE2	VE3	Kat.
10	40	–	A
Höhe mm	Länge cm	Farbe	Referenz

Oberfläche: eloxiert gebürstet

8	250	silber	DSAE 80-SF/250 NEU	9,38
10	250	silber	DSAE 100-SF/250 NEU	9,84
12,5	250	silber	DSAE 125-SF/250 NEU	10,54

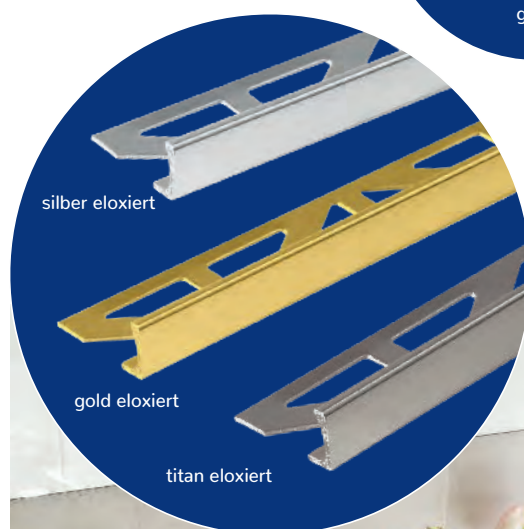

DUROSOL Aluminium

Winkel-Abschlussprofil für
Wand und Boden mit schmaler Sichtkante
Material: Aluminium

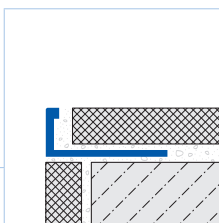

VE1	VE2	VE3	Kat.	Referenz	€/lfm
10	40	-	AA		
Höhe mm	Länge cm	Farbe			

Oberfläche hochglanzeloxiert

6	250	silber	DSA 662/250	10,22
8	250	silber	DSA 862/250	10,82
10	250	silber	DSA 1062/250	11,32
12,5	250	silber	DSA 1262/250	12,32
8	250	titan	DSA 863/250	11,42
10	250	titan	DSA 1063/250	11,66
12,5	250	titan	DSA 1263/250	12,60

DUROSOL Aluminium

Winkel-Abschlussprofil für
Wand und Boden mit schmaler Sichtkante
Material: Aluminium

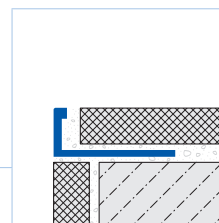

VE1	VE2	VE3	Kat.	Referenz	€/lfm
10	40	-	AA		
Höhe mm	Länge cm	Farbe			

Oberfläche hochglanzeloxiert gebürstet

8	250	silber	DSA 862-SF/250	13,04
10	250	silber	DSA 1062-SF/250	13,56
12,5	250	silber	DSA 1262-SF/250	14,66
8	250	titan	DSA 863-SF/250	13,40
10	250	titan	DSA 1063-SF/250	13,96
12,5	250	titan	DSA 1263-SF/250	15,12

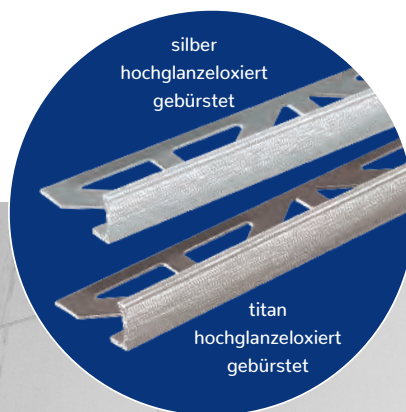
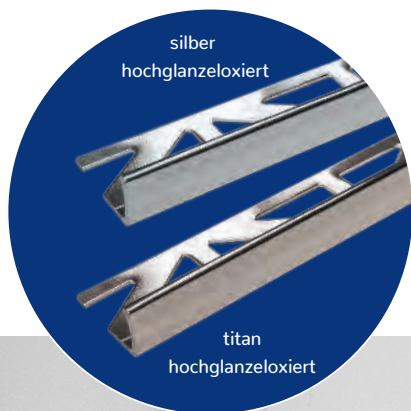



DUROSOL Messing

Winkel-Abschlussprofil für Wand und Boden mit schmaler Sichtkante
Material: Messing natur

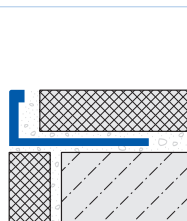

VE1	VE2	VE3	Kat.		
10	40	300	A		
Höhe mm	Länge cm	Farbe	Oberfläche	Referenz	€/lfm

Oberfläche: natur

3	250	Messing	natur	DSM 30/250	14,46
6	250	Messing	natur	DSM 60/250	15,38
8	250	Messing	natur	DSM 80/250	16,34
9	250	Messing	natur	DSM 90/250	16,84
10	250	Messing	natur	DSM 100/250	17,52
11	250	Messing	natur	DSM 110/250	18,04
12,5	250	Messing	natur	DSM 125/250	18,50
15	250	Messing	natur	DSM 150/250	20,90
18,5	250	Messing	natur	DSM 185/250	23,42
20	250	Messing	natur	DSM 200/250	24,26
22	250	Messing	natur	DSM 220/250	25,76
25	250	Messing	natur	DSM 250/250	27,50

DUROSOL Messing

Winkel-Abschlussprofil für Wand und Boden mit schmaler Sichtkante
Material: Messing

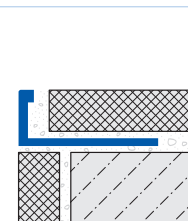

VE1	VE2	VE3	Kat.		
10	40	300	A		
Höhe mm	Länge cm	Farbe	Oberfläche	Referenz	€/lfm

Oberfläche: hochglänzend mit Schutzfolie

6	250	Messing	poliert	DSM 60-SP/250	27,96
8	250	Messing	poliert	DSM 80-SP/250	28,98
10	250	Messing	poliert	DSM 100-SP/250	30,16
12,5	250	Messing	poliert	DSM 125-SP/250	31,12

DUROSOL Messing

Winkel-Abschlussprofil für Wand und Boden mit schmaler Sichtkante
Material: Messing

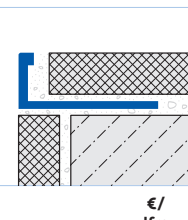

VE1	VE2	VE3	Kat.		
10	40	300	A		
Höhe mm	Länge cm	Farbe	Oberfläche	Referenz	€/lfm

Oberfläche: verchromt

6	250	Messing	verchromt	DSM 60-SC/250	38,28
8	250	Messing	verchromt	DSM 80-SC/250	39,09
9	250	Messing	verchromt	DSM 90-SC/250	39,82
10	250	Messing	verchromt	DSM 100-SC/250	40,20
12,5	250	Messing	verchromt	DSM 125-SC/250	41,20





DUROSOL Edelstahl (V2A/304)

Winkel-Abschlussprofil für Wand und Boden mit schmaler Sichtkante
Material: Edelstahl (V2A/304)

Edelstahl
Rostfrei



VE1	VE2	VE3		Kat.
10	40	300		A

Höhe mm	Länge cm	Farbe	Referenz	€/lfm
---------	----------	-------	----------	-------

Oberfläche natur

6	100	natur	DSE 60/100	17,70
8	100	natur	DSE 80/100	18,44
10	100	natur	DSE 100/100	19,36
11	100	natur	DSE 110/100	19,60
12,5	100	natur	DSE 125/100	19,88
2	250	natur	DSE 20/250	15,16
3	250	natur	DSE 30/250	15,16
4,5	250	natur	DSE 45/250	15,84
6	250	natur	DSE 60/250	16,42
7	250	natur	DSE 70/250 NEU	16,50
8	250	natur	DSE 80/250	17,00
9	250	natur	DSE 90/250	17,50
10	250	natur	DSE 100/250	17,94
11	250	natur	DSE 110/250	18,16
12,5	250	natur	DSE 125/250	18,44
14	250	natur	DSE 140/250	18,96
15	250	natur	DSE 150/250	19,60
17	250	natur	DSE 170/250	20,42
20	250	natur	DSE 200/250	21,86
22	250	natur	DSE 220/250	23,38
25	250	natur	DSE 250/250	25,04
30	250	natur	DSE 300/250	26,88
6	300	natur	DSE 60/300	16,42
8	300	natur	DSE 80/300	17,00
9	300	natur	DSE 90/300	17,50
10	300	natur	DSE 100/300	17,94
11	300	natur	DSE 110/300	18,16
12,5	300	natur	DSE 125/300	18,44
15	300	natur	DSE 150/300	19,60

Material: Edelstahl (V4A/316); Oberfläche natur

6	250	natur	DSE 60 V4A/250	19,26
8	250	natur	DSE 80 V4A/250	19,96
10	250	natur	DSE 100 V4A/250	20,94
12,5	250	natur	DSE 125 V4A/250	21,56

DUROSOL Edelstahl (V2A/304)

Winkel-Abschlussprofil für Wand und Boden mit schmaler Sichtkante
Material: Edelstahl (V2A/304)

Edelstahl
Rostfrei

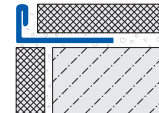

VE1	VE2	VE3		Kat.
10	40	300		A

Höhe mm	Länge cm	Farbe	Referenz	€/lfm
---------	----------	-------	----------	-------

Oberfläche hochglanzpoliert mit Schutzfolie

3	250	natur	DSE 30-SP/250	22,68
4,5	250	natur	DSE 45-SP/250	23,50
6	250	natur	DSE 60-SP/250	24,62
8	250	natur	DSE 80-SP/250	25,50
9	250	natur	DSE 90-SP/250	25,98
10	250	natur	DSE 100-SP/250	26,48
11	250	natur	DSE 110-SP/250	27,00
12,5	250	natur	DSE 125-SP/250	27,46
15	250	natur	DSE 150-SP/250	29,06
17	250	natur	DSE 170-SP/250	30,48
20	250	natur	DSE 200-SP/250	32,72
22	250	natur	DSE 220-SP/250	35,00
25	250	natur	DSE 250-SP/250	37,38
30	250	natur	DSE 300-SP/250	40,10

VE1	VE2	VE3		Kat.
10	40	-		A

NEUE
HÖHEN

Oberfläche Feinschliff mit Schutzfolie

6	250	natur	DSE 60-SF/250 NEU	26,80
7	250	natur	DSE 70-SF/250 NEU	27,62
8	250	natur	DSE 80-SF/250	28,48
10	250	natur	DSE 100-SF/250	30,24
11	250	natur	DSE 110-SF/250	31,06
12,5	250	natur	DSE 125-SF/250	31,72

Länge
3 m



DUROSOL Aluminium Z-Flex

Biegbares Winkel-Abschlussprofil für Wand und Boden mit schmaler Sichtkante
Material: Aluminium

Z-Flex

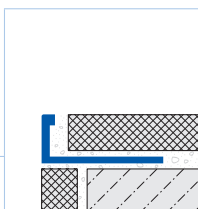

VE1	VE2	VE3			
10	40	-	Kat.	A	

Höhe mm	Länge cm	Farbe	Oberfläche	Referenz	€/lfm
2	250	silber	natur	DSA 20-ZF/250	7,44
3	250	silber	natur	DSA 30-ZF/250	7,56
4,5	250	silber	natur	DSA 45-ZF/250	7,72
6	250	silber	natur	DSA 60-ZF/250	7,90
8	250	silber	natur	DSA 80-ZF/250	8,24
10	250	silber	natur	DSA 100-ZF/250	8,42
11	250	silber	natur	DSA 110-ZF/250	8,62
12,5	250	silber	natur	DSA 125-ZF/250	8,80
15	250	silber	natur	DSA 150-ZF/250	9,40
18,5	250	silber	natur	DSA 185-ZF/250	9,98
20	250	silber	natur	DSA 200-ZF/250	10,40
22	250	silber	natur	DSA 220-ZF/250	10,78
25	250	silber	natur	DSA 250-ZF/250	11,10

2	250	silber	eloxiert	DSAE 20-ZF/250	9,82
3	250	silber	eloxiert	DSAE 30-ZF/250	9,82
4,5	250	silber	eloxiert	DSAE 45-ZF/250	10,04
6	250	silber	eloxiert	DSAE 60-ZF/250	10,22
8	250	silber	eloxiert	DSAE 80-ZF/250	10,48
10	250	silber	eloxiert	DSAE 100-ZF/250	11,06
11	250	silber	eloxiert	DSAE 110-ZF/250	11,36
12,5	250	silber	eloxiert	DSAE 125-ZF/250	11,70
15	250	silber	eloxiert	DSAE 150-ZF/250	11,80

DUROSOL Edelstahl (V2A/304) Z-Flex

Biegbares Winkel-Abschlussprofil für Wand und Boden mit schmaler Sichtkante
Material: Edelstahl (V2A/304)

Z-Flex

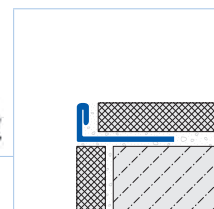

VE1	VE2	VE3			
10	40	-	Kat.	A	

Höhe mm	Länge cm	Farbe	Oberfläche	Referenz	€/lfm
3	250	silber	natur	DSE 30-ZF/250	18,34
4,5	250	silber	natur	DSE 45-ZF/250	18,96
6	250	silber	natur	DSE 60-ZF/250	19,60
8	250	silber	natur	DSE 80-ZF/250	20,14
10	250	silber	natur	DSE 100-ZF/250	21,06
11	250	silber	natur	DSE 110-ZF/250	21,30
12,5	250	silber	natur	DSE 125-ZF/250	21,64



**DUROSOL
Edelstahl (V2A/304)
Z-Flex**
Oberfläche: poliert
oder Feinschliff
auf Anfrage
lieferbar



Mit dem Z-Flex-Curver können DUROSOL-Profile präzise gebogen werden.
Z-Flex Curver Seite 159/165

DUROSOL Messing Z-Flex

Biegbares Winkel-Abschlussprofil für Wand und Boden mit schmaler Sichtkante
Material: Messing

Z-Flex

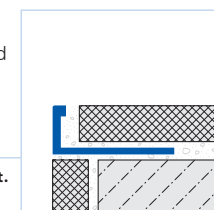

VE1	VE2	VE3			
10	40	-	Kat.	A	

Höhe mm	Länge cm	Material	Oberfläche	Referenz	€/lfm
3	250	Messing	natur	DSM 30-ZF/250	17,12
6	250	Messing	natur	DSM 60-ZF/250	18,92
8	250	Messing	natur	DSM 80-ZF/250	19,96
10	250	Messing	natur	DSM 100-ZF/250	21,14
11	250	Messing	natur	DSM 110-ZF/250	21,66
12,5	250	Messing	natur	DSM 125-ZF/250	22,18
15	250	Messing	natur	DSM 150-ZF/250	23,60
18,5	250	Messing	natur	DSM 185-ZF/250	26,22
20	250	Messing	natur	DSM 200-ZF/250	27,12



DUROSOL PVC

Winkel-Abschlussprofil für Wand und Boden mit schmaler Sichtkante
Material: PVC glänzend

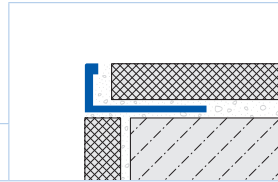

VE1	VE2	VE3	Kat.	
10	100	-	A C	
Höhe mm	Länge cm	Farbe	Referenz	€/lfm

Material: PVC

6	250	weiß	DSP 630/250	3,78
6	250	schwarz	DSP 633/250	3,78
6	250	silbergrau	DSP 651/250	3,78
8	250	weiß	DSP 830/250	3,94
8	250	schwarz	DSP 833/250	3,94
8	250	silbergrau	DSP 851/250	3,94
10	250	weiß	DSP 1030/250	4,22
10	250	schwarz	DSP 1033/250	4,22
10	250	silbergrau	DSP 1051/250	4,22
11	250	weiß	DSP 1130/250	4,38
11	250	schwarz	DSP 1133/250	4,38
11	250	silbergrau	DSP 1151/250	4,38
12,5	250	weiß	DSP 1230/250	4,54
12,5	250	schwarz	DSP 1233/250	4,54
12,5	250	silbergrau	DSP 1251/250	4,54
6	300	weiß	DSP 630/300	3,78
8	300	weiß	DSP 830/300	3,94
10	300	weiß	DSP 1030/300	4,22

Neue Höhen

Länge 3 m

DUROSOL 5mil

Winkel-Abschlussprofil für Wand und Boden mit breiter Sichtkante

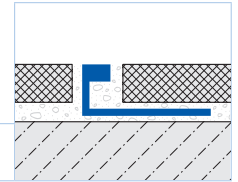

VE1	VE2	VE3	Kat.	
10	40	-	A	
Höhe mm	Länge cm	Material Oberfläche	Referenz	€/lfm

Material: Messing

9	250	Messing natur	DSM 90-5/250	23,00
11	250	Messing natur	DSM 110-5/250	24,70
12,5	250	Messing natur	DSM 125-5/250	26,56
9	250	Messing verchromt	DSM 90-5-SC/250	45,10
11	250	Messing verchromt	DSM 110-5-SC/250	46,80
12,5	250	Messing verchromt	DSM 125-5-SC/250	48,66

DUROSOL 5mil Messing Z-Flex

Biegbares Winkel-Abschlussprofil für Boden und Wand mit breiter Sichtkante

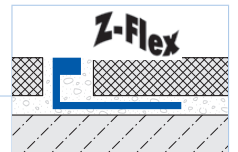

VE1	VE2	VE3	Kat.	
10	40	-	A	
Höhe mm	Länge cm	Material Oberfläche	Referenz	€/lfm

Material: Messing

9	250	Messing natur	DSM 90-5-ZF/250	28,50
11	250	Messing natur	DSM 110-5-ZF/250	30,10
12,5	250	Messing natur	DSM 125-5-ZF/250	32,26

Mit dem Z-Flex-Curver können DUROSOL-5mil Profile präzise gebogen werden. Z-Flex Curver Seite 159 / 165.

DUROSOL 5mil

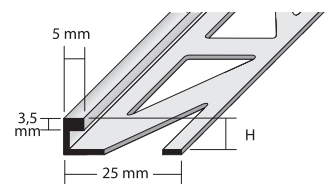

DURONDELL

Viertelkreis-Abschlussprofil
für Wand und Boden
Material: Aluminium

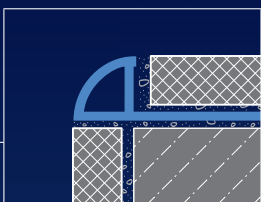

VE1	VE2	VE3	Kat.
10	40	-	A

Außenecke
Material:
Aluminium
pulverbeschichtet



Innenecke
Material:
Aluminium
pulverbeschichtet



VE1	VE2	VE3	Kat.
1	-	-	A

VE1	VE2	VE3	Kat.
1	-	-	A

Höhe mm	Länge cm	Farbe	Referenz	€/lfm
Oberfläche: pulverbeschichtet				
8	250	RAL 0808005 sand	DRAC 880/250	11,92
10	250	RAL 0808005 sand	DRAC 1080/250	12,68
12,5	250	RAL 0808005 sand	DRAC 1280/250	13,90
8	250	RAL 0006500 betongrau	DRAC 865/250	11,92
10	250	RAL 0006500 betongrau	DRAC 1065/250	12,68
12,5	250	RAL 0006500 betongrau	DRAC 1265/250	13,90
8	250	RAL 9011 schwarz matt	DRACM 811/250	11,92
10	250	RAL 9011 schwarz matt	DRACM 1011/250	12,68
12,5	250	RAL 9011 schwarz matt	DRACM 1211/250	13,90
8	300	RAL 0808005 sand	DRAC 880/300	11,92
10	300	RAL 0808005 sand	DRAC 1080/300	12,68
12,5	300	RAL 0808005 sand	DRAC 1280/300	13,90
8	300	RAL 0006500 betongrau	DRAC 865/300	11,92
10	300	RAL 0006500 betongrau	DRAC 1065/300	12,68
12,5	300	RAL 0006500 betongrau	DRAC 1265/300	13,90
8	300	RAL 9011 schwarz matt	DRACM 811/300	11,92
10	300	RAL 9011 schwarz matt	DRACM 1011/300	12,68
12,5	300	RAL 9011 schwarz matt	DRACM 1211/300	13,90

Referenz	Stück/ Blister	€/Stück	Referenz	Stück/ Blister	€/Stück
Blister 2 Stück					
DRAC 880-Y ECO/2	2	6,90	DRAC 880-YI ECO/2	2	6,90
DRAC 1080-Y ECO/2	2	7,00	DRAC 1080-YI ECO/2	2	7,00
DRAC 1280-Y ECO/2	2	7,10	DRAC 1280-YI ECO/2	2	7,10
DRAC 865-Y ECO/2	2	6,90	DRAC 865-YI ECO/2	2	6,90
DRAC 1065-Y ECO/2	2	7,00	DRAC 1065-YI ECO/2	2	7,00
DRAC 1265-Y ECO/2	2	7,10	DRAC 1265-YI ECO/2	2	7,10
DRACM 811-Y/2	2	6,90	DRACM 811-YI/2	2	6,90
DRACM 1011-Y/2	2	7,00	DRACM 1011-YI/2	2	7,00
DRACM 1211-Y/2	2	7,10	DRACM 1211-YI/2	2	7,10
Beutel 20 Stück					
DRACM 811-Y/20	20	6,50	DRACM 811-YI/20	20	6,50
DRACM 1011-Y/20	20	6,62	DRACM 1011-YI/20	20	6,62
DRACM 1211-Y/20	20	6,74	DRACM 1211-YI/20	20	6,74

Material: Metalldruckguss
Farbe: schwarz matt

Material: Metalldruckguss
Farbe: schwarz matt

Blister 2 Stück		
DRACM 1011-Y ECO/2	2	5,12

Blister 2 Stück		
DRACM 1011-YI ECO/2	2	5,12

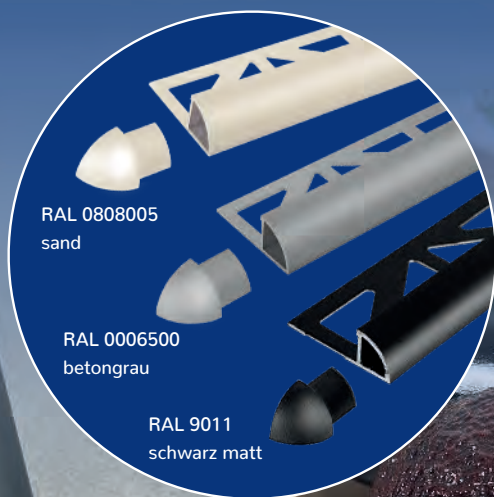

DURAL
COLOUR
FITTING

DURAPLUS
DIAMOND ab Seite 9
SQUARELINE ab Seite 12
DUROSOL ab Seite 20
myVARIO-LINE ab Seite 111
SHOWER-GK ab Seite 117
TI-SHELF ab Seite 124

DURONDELL SALT'n'PEPPER

Viertelkreis-Abschlussprofil für Wand und Boden mit feiner Strukturbeschichtung

Material: Aluminium pulverbeschichtet

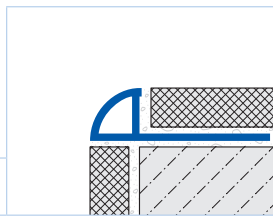

VE1	VE2	VE3	Kat.
10	40	-	A

Oberfläche pulverbeschichtet

Höhe mm	Länge cm	Farbe	Referenz	€/lfm
10	250	Salt'n'pepper weiß	DRAC 1044/250	10,06
12,5	250	Salt'n'pepper weiß	DRAC 1244/250	11,54
10	250	Salt'n'pepper anthrazit	DRAC 1045/250	10,06
12,5	250	Salt'n'pepper anthrazit	DRAC 1245/250	11,54
10	250	Salt'n'pepper schwarzbraun	DRAC 1046/250	10,06
12,5	250	Salt'n'pepper schwarzbraun	DRAC 1246/250	11,54



DURONDELL Aluminium

Viertelkreis-Abschlussprofil für Wand und Boden

Material: Aluminium

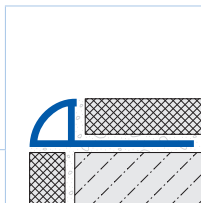

Außenecke
 Material:
 Aluminium
 Oberfläche
 pulverbeschichtet

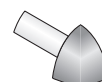

Innenecke
 Material:
 Aluminium
 Oberfläche
 pulverbeschichtet

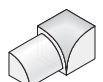

VE1	VE2	VE3	Kat.	Referenz	€/lfm	VE1	VE2	VE3	Referenz	Stück/Blister	€/Stück	Referenz	Stück/Beutel	€/Stück	VE1	VE2	VE3	Referenz	Stück/Blister	€/Stück	
10	40	-	A			1	-	-							1	-	-				

Oberfläche pulverbeschichtet

6	250	weiß glänzend	DRAC 630/250	10,52	DRAC 630-Y/2	2	6,28	DRAC 630-Y/20	20	5,68	DRAC 630-YI/2	2	6,28
8	250	weiß glänzend	DRAC 830/250	11,04	DRAC 830-Y/2	2	6,28	DRAC 830-Y/20	20	5,68	DRAC 830-YI/2	2	6,28
10	250	weiß glänzend	DRAC 1030/250	11,74	DRAC 1030-Y/2	2	6,28	DRAC 1030-Y/20	20	5,68	DRAC 1030-YI/2	2	6,28
12,5	250	weiß glänzend	DRAC 1230/250	12,86	DRAC 1230-Y/2	2	6,28	DRAC 1230-Y/20	20	5,68	DRAC 1230-YI/2	2	6,28

8	300	weiß glänzend	DRAC 830/300	11,04
10	300	weiß glänzend	DRAC 1030/300	11,74
12,5	300	weiß glänzend	DRAC 1230/300	12,86

Länge
3 m



DURONDELL Aluminium
 Viertelkreis-Abschlussprofil für
 Wandflächen
 Material: Aluminium

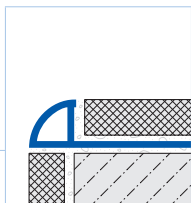

Außenecke
 Material:
 Aluminium
 Oberfläche:
 strukturbeschichtet

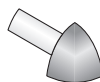

Innenecke
 Material:
 Aluminium
 Oberfläche:
 strukturbeschichtet



VE1	VE2	VE3	Kat.
10	40	-	A

VE1	VE2	VE3
1	-	-

VE1	VE2	VE3
1	-	-

Höhe mm	Länge cm	Farbe	Referenz	€/l _{fm}	Referenz	Stück/ Blister	€/Stück	Referenz	Stück/ Blister	€/Stück
------------	-------------	-------	----------	-------------------	----------	-------------------	---------	----------	-------------------	---------

Oberfläche: strukturbeschichtet

10	250	beige	DRACS 1032/250	17,28	DRACS 1032-Y/2	2	9,28	DRACS 1032-YI/2	2	9,28
10	250	braun	DRACS 1035/250	17,28	DRACS 1035-Y/2	2	9,28	DRACS 1035-YI/2	2	9,28
10	250	anthrazit	DRACS 1033/250	17,28	DRACS 1033-Y/2	2	9,28	DRACS 1033-YI/2	2	9,28



DURONDELL Aluminium

Viertelkreis-Abschlussprofil für Wand und Boden

Material: Aluminium

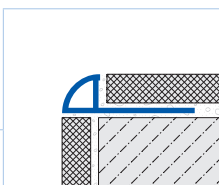

VE1	VE2	VE3	Kat. A
10	40	-	

Höhe mm	Länge cm	Farbe	Referenz	€/lfm
------------	-------------	-------	----------	-------

Oberfläche: eloxiert

6	250	silber	DRAE 60/250	8,44
8	250	silber	DRAE 80/250	9,12
10	250	silber	DRAE 100/250	9,86
11	250	silber	DRAE 110/250	10,26
12,5	250	silber	DRAE 125/250	10,82

10	250	gold	DRAE 100-G/250	10,40
----	-----	------	----------------	--------------

8	250	titan	DRAE 80-T/250	9,60
10	250	titan	DRAE 100-T/250	10,40
12,5	250	titan	DRAE 125-T/250	11,38

Oberfläche: eloxiert

6	300	silber	DRAE 60/300	8,44
8	300	silber	DRAE 80/300	9,12
10	300	silber	DRAE 100/300	9,86
12,5	300	silber	DRAE 125/300	10,82



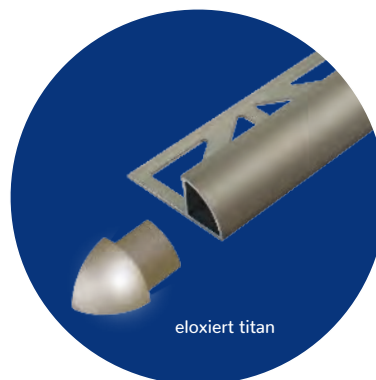

Innen-/
Außenecken
S. 34 - 35



Länge
3 m



**DURONDELL
 Aluminium**

Außenecke Material: Aluminium					Außenecke Material: Aluminium				
VE1 1	VE2 -	VE3 -	Kat. A		VE1 1	VE2 -	VE3 -	Kat. A	



Höhe mm	Farbe	Referenz	Stück/ Blister	€/ Stück	Referenz	Stück/ Beutel	€/ Stück
------------	-------	----------	-------------------	-------------	----------	------------------	-------------

Oberfläche: eloxiert

6	silber	DRAE 60-Y/2	2	5,28	DRAE 60-Y/20	20	4,78
8	silber	DRAE 80-Y/2	2	5,28	DRAE 80-Y/20	20	4,78
10	silber	DRAE 100-Y/2	2	5,28	DRAE 100-Y/20	20	4,78
11	silber	DRAE 110-Y/2	2	5,28			
12,5	silber	DRAE 125-Y/2	2	5,28	DRAE 125-Y/20	20	4,78
10	gold	DRAE 100-G-Y/2	2	5,51	DRAE 100-G-Y/20	20	4,98
8	titan	DRAE 80-T-Y/2	2	5,51	DRAE 80-T-Y/20	20	4,98
10	titan	DRAE 100-T-Y/2	2	5,51	DRAE 100-T-Y/20	20	4,98
12,5	titan	DRAE 125-T-Y/2	2	5,51	DRAE 125-T-Y/20	20	4,98



Außenecke ECO
 Material: Metall druckguss

Außenecke ECO
 Material: Metall druckguss



Höhe mm	Farbe	Referenz	Stück/ Blister	€/ Stück	Referenz	Stück/ Beutel	€/ Stück
------------	-------	----------	-------------------	-------------	----------	------------------	-------------

Oberfläche: eloxiert

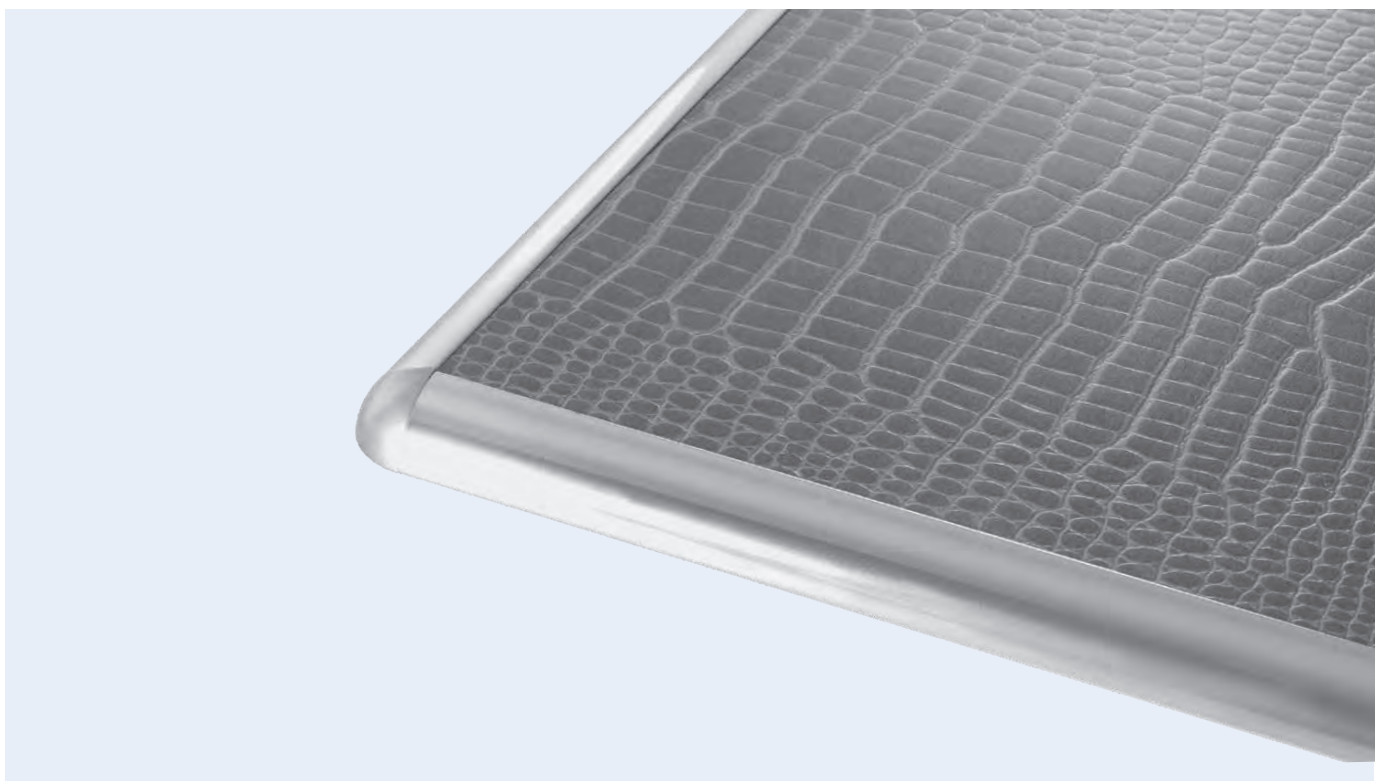
8	silber	DRAE 80-Y ECO/2	2	4,61			
10	silber	DRAE 100-Y ECO/2	2	4,61	DRAE 100-Y ECO/20	20	3,56
12,5	silber	DRAE 125-Y ECO/2	2	4,61			
8	titan	DRAE 80-T-Y ECO/2	2	4,98			
10	titan	DRAE 100-T-Y ECO/2	2	4,98			
12,5	titan	DRAE 125-T-Y ECO/2	2	4,98			



**DURONDELL
 Aluminium**

Innenecke Material: Aluminium				Innenecke Material: Aluminium			
							
VE1	VE2	VE3	Kat.	VE1	VE2	VE3	Kat.
1	-	-	A	1	-	-	A

Höhe mm	Farbe	Referenz	Stück/ Blister	€/Stück	Referenz	Stück/ Beutel	€/Stück
---------	-------	----------	-------------------	---------	----------	------------------	---------

Oberfläche: eloxiert

6	silber	DRAE 60-YI/2	2	5,28	DRAE 60-YI/20	20	4,78
8	silber	DRAE 80-YI/2	2	5,28	DRAE 80-YI/20	20	4,78
10	silber	DRAE 100-YI/2	2	5,28	DRAE 100-YI/20	20	4,78
11	silber	DRAE 110-YI/2	2	5,28			
12,5	silber	DRAE 125-YI/2	2	5,28	DRAE 125-YI/20	20	4,78
10	gold	DRAE 100-G-YI/2	2	5,51			
8	titan	DRAE 80-T-YI/2	2	5,51	DRAE 80-T-YI/20	20	4,98
10	titan	DRAE 100-T-YI/2	2	5,51	DRAE 100-T-YI/20	20	4,98
12,5	titan	DRAE 125-T-YI/2	2	5,51	DRAE 125-T-YI/20	20	4,98

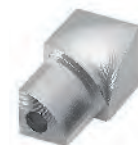

silber eloxiert



gold eloxiert

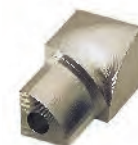

titan eloxiert

Innenecke ECO
 Material: Metall druckguss

Innenecke ECO
 Material: Metall druckguss

Höhe mm	Farbe	Referenz	Stück/ Blister	€/Stück	Referenz	Stück/ Beutel	€/Stück
---------	-------	----------	-------------------	---------	----------	------------------	---------

Oberfläche: eloxiert

8	silber	DRAE 80-YI ECO/2	2	4,61			
10	silber	DRAE 100-YI ECO/2	2	4,61	DRAE 100-YI ECO/20	20	3,56
12,5	silber	DRAE 125-YI ECO/2	2	4,61			
8	titan	DRAE 80-T-YI/2	2	4,98			
10	titan	DRAE 100-T-YI ECO/2	2	4,98			
12,5	titan	DRAE 125-T-YI ECO/2	2	4,98			

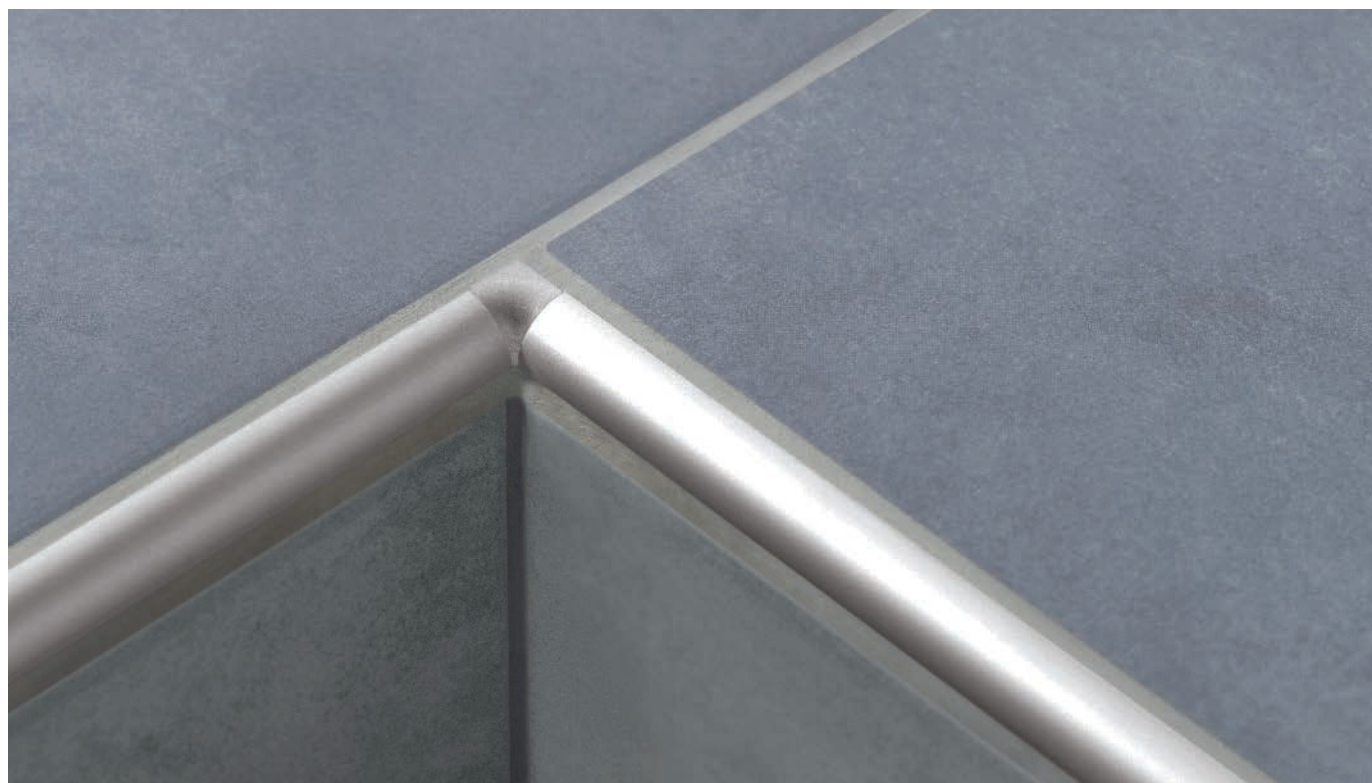

DURONDELL Aluminium

Viertelkreis-Abschlussprofil für Wand und Boden
 Material: Aluminium

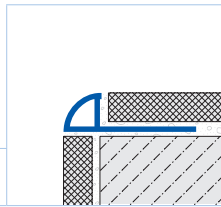

VE1	VE2	VE3		Kat.
10	40	-		AA
Höhe mm	Länge cm	Farbe	Referenz	€/lfm

Oberfläche: hochglanzeloxiert

6	250	silber	DRA 662/250	11,46
8	250	silber	DRA 862/250	12,72
10	250	silber	DRA 1062/250	13,56
12,5	250	silber	DRA 1262/250	14,94
10	250	gold	DRA 1061/250	14,24
6	300	silber	DRA 662/300	11,24
8	300	silber	DRA 862/300	12,44
10	300	silber	DRA 1062/300	13,32

Länge
3 m

Außenecke				Außenecke			
Material: Aluminium hochglanzeloxiert				Material: Aluminium hochglanzeloxiert			
VE1	VE2	VE3	Kat.	VE1	VE2	VE3	Kat.
1	-	-	AA	1	-	-	AA
Referenz	Stück/Blister	€/Stück	Referenz	Stück/Beutel	€/Stück		

Oberfläche: hochglanzeloxiert

DRA 662-Y/2	2	5,85			
DRA 862-Y/2	2	5,85	DRA 862-Y/20	20	5,64
DRA 1062-Y/2	2	5,85	DRA 1062-Y/20	20	5,64
DRA 1262-Y/2	2	5,85	DRA 1262-Y/20	20	5,64
DRA 1061-Y/2	2	5,85			

Innenecke				Innenecke			
Material: Aluminium hochglanzeloxiert				Material: Aluminium hochglanzeloxiert			
VE1	VE2	VE3	Kat.	VE1	VE2	VE3	Kat.
1	-	-	AA	1	-	-	AA
Referenz	Stück/Blister	€/Stück	Referenz	Stück/Beutel	€/Stück		

Oberfläche: hochglanzeloxiert

Höhe mm	Farbe	Referenz	Stück/Blister	€/Stück	Referenz	Stück/Beutel	€/Stück
6	silber	DRA 662-YI/2	2	8,24			
8	silber	DRA 862-YI/2	2	8,24	DRA 862-YI/20	20	7,94
10	silber	DRA 1062-YI/2	2	8,24	DRA 1062-YI/20	20	7,94
12,5	silber	DRA 1262-YI/2	2	8,24	DRA 1262-YI/20	20	7,94
10	gold	DRA 1061-YI/2	2	8,24			



DURONDELL Aluminium

Viertelkreis-Abschlussprofil für Wand und Boden
 Material: Aluminium

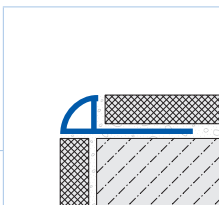

VE1	VE2	VE3	Kat.
10	40	-	AA

Oberfläche: hochglanzeloxiert gebürstet

Höhe mm	Länge cm	Farbe	Referenz	€/lfm
8	250	silber	DRA 862-SF/250	15,22
10	250	silber	DRA 1062-SF/250	16,38
12,5	250	silber	DRA 1262-SF/250	17,94
8	250	titan	DRA 863-SF/250	16,00
10	250	titan	DRA 1063-SF/250	17,10
12,5	250	titan	DRA 1263-SF/250	18,76
8	300	silber	DRA 862-SF/300	14,50
10	300	silber	DRA 1062-SF/300	15,60
12,5	300	silber	DRA 1262-SF/300	17,10

VE1	VE2	VE3	Kat.
1	-	-	AA

Oberfläche: hochglanzeloxiert gebürstet

Referenz	Stück/Blister	€/Stück	Referenz	Stück/Beutel	€/Stück
DRA 862-SF-Y/2	2	10,82			
DRA 1062-SF-Y/2	2	10,82	DRA 1062-SF-Y/20	20	8,84
DRA 1262-SF-Y/2	2	10,82	DRA 1262-SF-Y/20	20	8,84
DRA 863-SF-Y/2	2	11,67			
DRA 1063-SF-Y/2	2	11,67	DRA 1063-SF-Y/20	20	9,14
DRA 1263-SF-Y/2	2	11,67			

Länge
3 m



Außenecke ECO
Material: Metall druckguss

Außenecke ECO
Material: Metall druckguss

Höhe mm	Farbe	Referenz	Stück/Blister	€/Stück	Referenz	Stück/Beutel	€/Stück
8	silber	DRA 862-SF-Y ECO/2	2	7,21			
10	silber	DRA 1062-SF-Y ECO/2	2	7,21	DRA 1062-SF-Y ECO/20	20	5,90
12,5	silber	DRA 1262-SF-Y ECO/2	2	7,21			
8	titan	DRA 863-SF-Y ECO/2	2	7,78			
10	titan	DRA 1063-SF-Y ECO/2	2	7,78			
12,5	titan	DRA 1263-SF-Y ECO/2	2	7,78			

VE1	VE2	VE3	Kat.
1	-	-	AA

Höhe mm	Farbe	Referenz	Stück/Blister	€/Stück	Referenz	Stück/Beutel	€/Stück
---------	-------	----------	---------------	---------	----------	--------------	---------

Oberfläche: hochglanzeloxiert gebürstet

8	silber	DRA 862-SF-YI/2	2	10,82	DRA 862-SF-YI/20	20	8,84
10	silber	DRA 1062-SF-YI/2	2	10,82	DRA 1062-SF-YI/20	20	8,84
12,5	silber	DRA 1262-SF-YI/2	2	10,82			
8	titan	DRA 863-YI-SF/2	2	11,67	DRA 863-SF-YI/20	20	9,14
10	titan	DRA 1063-SF-YI/2		11,67			
12,5	titan	DRA 1263-SF-YI/2	2	11,67			

Innenecke ECO
Material: Metall druckguss

Höhe mm	Farbe	Referenz	Stück/Blister	€/Stück
8	silber	DRA 862-SF-YI ECO/2	2	7,21
10	silber	DRA 1062-SF-YI ECO/2	2	7,21
12,5	silber	DRA 1262-SF-YI ECO/2	2	7,21
8	titan	DRA 863-SF-YI ECO/2	2	7,78
10	titan	DRA 1063-SF-YI ECO/2	2	7,78
12,5	titan	DRA 1263-SF-YI ECO/2	2	7,78

DURONDELL Edelstahl (V2A/304)

Viertelkreis-Abschlussprofil für Wand und Boden

Material: Edelstahl (V2A/304)

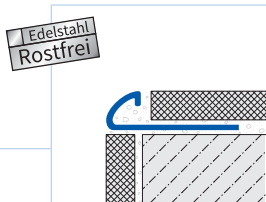

VE1	VE2	VE3	Kat.	
10	100	-	A	
Höhe mm	Länge cm	Farbe	Referenz	€/lfm

Oberfläche: natur

6	250	silber	DRE 60/250	19,68
8	250	silber	DRE 80/250	21,10
10	250	silber	DRE 100/250	22,48
11	250	silber	DRE 110/250	23,38
12,5	250	silber	DRE 125/250	24,30
8	300	silber	DRE 80/300	21,10
10	300	silber	DRE 100/300	22,48
12,5	300	silber	DRE 125/300	24,30

Länge 3 m



Höhe mm	Farbe
6	silber
8	silber
10	silber
11	silber
12,5	silber

Edelstahl Rostfrei

VE1	VE2	VE3	Kat.		
1	-	-	A		
Referenz	Stück/Blister	€/Stück	Referenz	Stück/Beutel	€/Stück

DRE 60-Y/1	1	27,10	DRE 60-Y/20	20	22,16
DRE 80-Y/1	1	27,10	DRE 80-Y/20	20	22,16
DRE 100-Y/1	1	27,10	DRE 100-Y/20	20	22,16
DRE 110-Y/1	1	27,10	DRE 110-Y/20	20	22,16
DRE 125-Y/1	1	27,10	DRE 125-Y/20	20	22,16

Außenecke ECO Material: Metall druckguss

Referenz	Stück/Blister	€/Stück	Referenz	Stück/Beutel	€/Stück
DRE 60-Y ECO/2	2	6,92	DRE 60-Y ECO/20	20	5,12
DRE 80-Y ECO/2	2	6,92	DRE 80-Y ECO/20	20	5,12
DRE 100-Y ECO/2	2	6,92	DRE 100-Y ECO/20	20	5,12
DRE 110-Y ECO/2	2	6,92	DRE 110-Y ECO/20	20	5,12
DRE 125-Y ECO/2	2	6,92	DRE 125-Y ECO/20	20	5,12

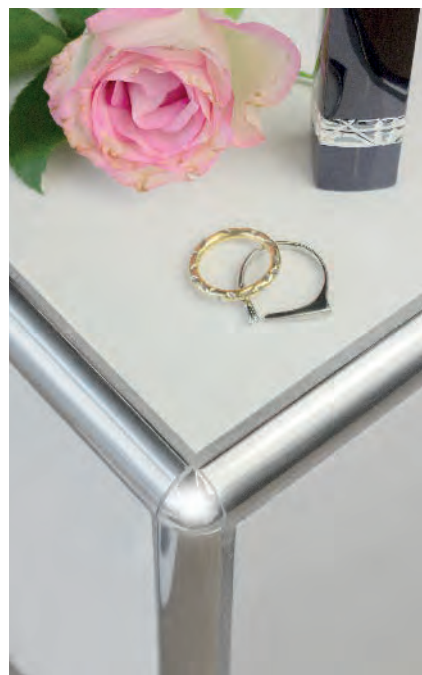

VE1	VE2	VE3	Kat.		
1	-	-	A		
Referenz	Stück/Blister	€/Stück	Referenz	Stück/Beutel	€/Stück

DRE 60-YI/1	1	27,10	DRE 60-YI/20	20	22,16
DRE 80-YI/1	1	27,10	DRE 80-YI/20	20	22,16
DRE 100-YI/1	1	27,10	DRE 100-YI/20	20	22,16
DRE 110-YI/1	1	27,10	DRE 110-YI/20	20	22,16
DRE 125-YI/1	1	27,10	DRE 125-YI/20	20	22,16

Innenecke ECO Material: Metall druckguss



Höhe mm	Farbe	Referenz	Stück/Blister	€/Stück	Referenz	Stück/Beutel	€/Stück
6	silber	DRE 60-YI ECO/2	2	6,92	DRE 60-YI ECO/20	20	5,12
8	silber	DRE 80-YI ECO/2	2	6,92	DRE 80-YI ECO/20	20	5,12
10	silber	DRE 100-YI ECO/2	2	6,92	DRE 100-YI ECO/20	20	5,12
11	silber	DRE 110-YI ECO/2	2	6,92	DRE 110-YI ECO/20	20	5,12
12,5	silber	DRE 125-YI ECO/2	2	6,92	DRE 125-YI ECO/20	20	5,12

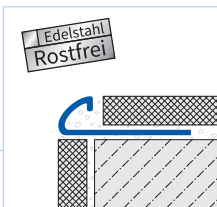

DURONDELL Edelstahl (V2A/304)

Viertelkreis-Abschlussprofil für Wand und Boden
 Material: Edelstahl (V2A/304)



Außenecke Oberfläche: hochglanzpoliert					Innenecke Oberfläche: hochglanzpoliert				
VE1	VE2	VE3	Kat.		VE1	VE2	VE3	Kat.	
10	100	-	A		1	-	-	A	

Höhe mm	Länge cm	Farbe	Referenz	€/lfm
---------	----------	-------	----------	-------

Oberfläche: hochglanzpoliert mit Schutzfolie

6	250	silber	DRE 60-SP/250	25,50
8	250	silber	DRE 80-SP/250	26,96
10	250	silber	DRE 100-SP/250	28,20
11	250	silber	DRE 110-SP/250	29,02
12,5	250	silber	DRE 125-SP/250	29,84

Referenz	Stück/Blister	€/Stück	Referenz	Stück/Blister	€/Stück
----------	---------------	---------	----------	---------------	---------

Material: Edelstahl (V2A/304)			Material: Edelstahl (V2A/304)		
DRE 60-SP-Y/1	1	35,14	DRE 60-SP-Y/1	1	35,14
DRE 80-SP-Y/1	1	35,14	DRE 80-SP-Y/1	1	35,14
DRE 100-SP-Y/1	1	35,14	DRE 100-SP-Y/1	1	35,14
DRE 110-SP-Y/1	1	35,14	DRE 110-SP-Y/1	1	35,14
DRE 125-SP-Y/1	1	35,14	DRE 125-SP-Y/1	1	35,14



Edelstahl (V2A/304)
 hochglanzpoliert mit
 Schutzfolie





DURONDELL Edelstahl (V2A/304)

Viertelkreis-Abschlussprofil für Wand und Boden
 Material: Edelstahl (V2A/304)

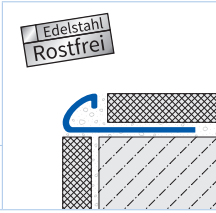

VE1	VE2	VE3	Kat.
10	100	-	A

VE1	VE2	VE3	Kat.
1	-	-	A

VE1	VE2	VE3	Kat.
1	-	-	A

Höhe mm	Länge cm	Farbe	Referenz	€/lfm
---------	----------	-------	----------	-------

Referenz	Stück/Blister	€/Stück	Referenz	Stück/Beutel	€/Stück
----------	---------------	---------	----------	--------------	---------

Oberfläche: Feinschliff mit Schutzfolie

6	250	silber	DRE 60-SF/250 NEU	28,48
8	250	silber	DRE 80-SF/250	30,30
10	250	silber	DRE 100-SF/250	32,16
11	250	silber	DRE 110-SF/250	33,22
12,5	250	silber	DRE 125-SF/250	34,74

Material: Edelstahl (V2A/304)

DRE 60-SF-Y/1	1	35,14
DRE 80-SF-Y/1	1	35,14
DRE 100-SF-Y/1	1	35,14
DRE 110-SF-Y/1	1	35,14
DRE 125-SF-Y/1	1	35,14

Material: Edelstahl (V2A/304)

DRE 60-SF-Y/20	20	28,78
DRE 80-SF-Y/20	20	28,78
DRE 100-SF-Y/20	20	28,78
DRE 110-SF-Y/20	20	28,78
DRE 125-SF-Y/20	20	28,78

6	300	silber	DRE 60-SF/300 NEU	27,60
8	300	silber	DRE 80-SF/300	29,74
10	300	silber	DRE 100-SF/300	31,56
11	300	silber	DRE 110-SF/300	33,00
12,5	300	silber	DRE 125-SF/300	34,06

Material: Metalldruckguss

DRE 60-SF-Y ECO/2	2	8,82
DRE 80-SF-Y ECO/2	2	8,82
DRE 100-SF-Y ECO/2	2	8,82
DRE 110-SF-Y ECO/2	2	8,82
DRE 125-SF-Y ECO/2	2	8,82

Material: Metalldruckguss

DRE 60-SF-Y ECO/20	20	6,74
DRE 80-SF-Y ECO/20	20	6,74
DRE 100-SF-Y ECO/20	20	6,74
DRE 110-SF-Y ECO/20	20	6,74
DRE 125-SF-Y ECO/20	20	6,74

Höhe mm	Farbe	Referenz	Stück/Blister	€/Stück
---------	-------	----------	---------------	---------

Referenz	Stück/Beutel	€/Stück
----------	--------------	---------

Material: Edelstahl (V2A/304)

DRE 60-SF-YI/1	1	35,14
DRE 80-SF-YI/1	1	35,14
DRE 100-SF-YI/1	1	35,14
DRE 110-SF-YI/1	1	35,14
DRE 125-SF-YI/1	1	35,14

Material: Edelstahl (V2A/304)

DRE 60-SF-YI/20	20	28,78
DRE 80-SF-YI/20	20	28,78
DRE 100-SF-YI/20	20	28,78
DRE 110-SF-YI/20	20	28,78
DRE 125-SF-YI/20	20	28,78

Material: Metalldruckguss

DRE 60-SF-YI ECO/2	2	8,82
DRE 80-SF-YI ECO/2	2	8,82
DRE 100-SF-YI ECO/2	2	8,82
DRE 110-SF-YI ECO/2	2	8,82
DRE 125-SF-YI ECO/2	2	8,82

Material: Metalldruckguss

DRE 60-SF-YI ECO/20	20	6,74
DRE 80-SF-YI ECO/20	20	6,74
DRE 100-SF-YI ECO/20	20	6,74
DRE 110-SF-YI ECO/20	20	6,74
DRE 125-SF-YI ECO/20	20	6,74

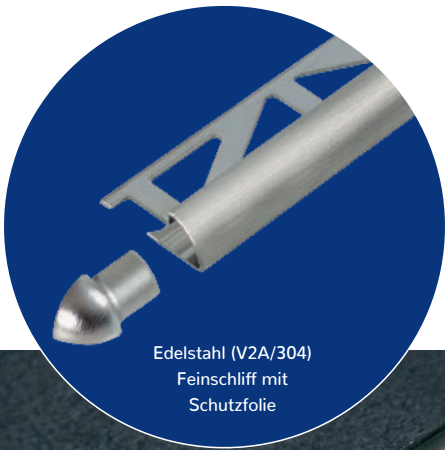

DURONDELL PVC

Viertelkreis-Abschlussprofil für die Wand; Material: PVC

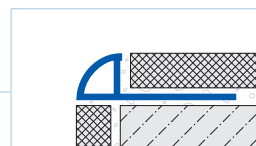

VE1	VE2	VE3				Kat.					
10	100	-				C					
Höhe mm	Länge cm	Farbe	Referenz	€/lfm	Höhe mm	Länge cm	Farbe	Referenz	€/lfm		
6	250	weiß	DRP 630/250	3,98	8	300	weiß	DRP 830/300	4,46		
6	250	silbergrau	DRP 651/250	3,98	10	300	weiß	DRP 1030/300	4,74		
6	250	schwarz	DRP 633/250	3,98	12,5	300	weiß	DRP 1230/300	5,12		
8	250	weiß	DRP 830/250	4,46							
8	250	silbergrau	DRP 851/250	4,46							
8	250	schwarz	DRP 833/250	4,46							
10	250	weiß	DRP 1030/250	4,74							
10	250	silbergrau	DRP 1051/250	4,74							
10	250	schwarz	DRP 1033/250	4,74							
11	250	weiß NEU	DRP 1130/250	4,94							
11	250	silbergrau NEU	DRP 1151/250	4,94							
11	250	schwarz NEU	DRP 1133/250	4,94							
12,5	250	weiß	DRP 1230/250	5,12							
12,5	250	silbergrau	DRP 1251/250	5,12							
12,5	250	schwarz	DRP 1233/250	5,12							

DURONDELL PVC

Außenecke Material: PVC				Außenecke Material: PVC			
VE1	VE2	VE3	Kat.	VE1	VE2	VE3	Kat.
10	-	-	C	1	-	-	C

Innenecke Material: PVC				Innenecke Material: PVC			
VE1	VE2	VE3	Kat.	VE1	VE2	VE3	Kat.
10	-	-	C P	1	-	-	C P

Höhe mm	Farbe	Referenz	Stück/Blister	€/Stück	Referenz	Stück/Beutel	€/Stück	Referenz	Stück/Blister	€/Stück	Referenz	Stück/Beutel	€/Stück
6	weiß	DRP 630-Y/2	2	2,94	DRP 630-Y/20	20	2,08	DRP 630-YI/2	2	2,94	DRP 630-YI/20	20	2,08
6	silbergrau	DRP 651-Y/2	2	2,94	DRP 651-Y/20	20	2,08	DRP 651-YI/2	2	2,94	DRP 651-YI/20	20	2,08
6	schwarz	DRP 633-Y/2	2	2,94	DRP 633-Y/20	20	2,08	DRP 633-YI/2	2	2,94	DRP 633-YI/20	20	2,08
8	weiß	DRP 830-Y/2	2	2,94	DRP 830-Y/20	20	2,08	DRP 830-YI/2	2	2,94	DRP 830-YI/20	20	2,08
8	silbergrau	DRP 851-Y/2	2	2,94	DRP 851-Y/20	20	2,08	DRP 851-YI/2	2	2,94	DRP 851-YI/20	20	2,08
8	schwarz	DRP 833-Y/2	2	2,94	DRP 833-Y/20	20	2,08	DRP 833-YI/2	2	2,94	DRP 833-YI/20	20	2,08
10	weiß	DRP 1030-Y/2	2	2,94	DRP 1030-Y/20	20	2,08	DRP 1030-YI/2	2	2,94	DRP 1030-YI/20	20	2,08
10	silbergrau	DRP 1051-Y/2	2	2,94	DRP 1051-Y/20	20	2,08	DRP 1051-YI/2	2	2,94	DRP 1051-YI/20	20	2,08
10	schwarz	DRP 1033-Y/2	2	2,94	DRP 1033-Y/20	20	2,08	DRP 1033-YI/2	2	2,94	DRP 1033-YI/20	20	2,08
11	weiß	DRP 1130-Y/2	2	2,94	DRP 1130-Y/20	20	2,08	DRP 1130-YI/2	2	2,94	DRP 1130-YI/20	20	2,08
11	silbergrau	DRP 1151-Y/2	2	2,94	DRP 1151-Y/20	20	2,08	DRP 1151-YI/2	2	2,94	DRP 1151-YI/20	20	2,08
11	schwarz	DRP 1133-Y/2	2	2,94	DRP 1133-Y/20	20	2,08	DRP 1133-YI/2	2	2,94	DRP 1133-YI/20	20	2,08
12,5	weiß	DRP 1230-Y/2	2	2,94	DRP 1230-Y/20	20	2,08	DRP 1230-YI/2	2	2,94	DRP 1230-YI/20	20	2,08
12,5	silbergrau	DRP 1251-Y/2	2	2,94	DRP 1251-Y/20	20	2,08	DRP 1251-YI/2	2	2,94	DRP 1251-YI/20	20	2,08
12,5	schwarz	DRP 1233-Y/2	2	2,94	DRP 1233-Y/20	20	2,08	DRP 1233-YI/2	2	2,94	DRP 1233-YI/20	20	2,08

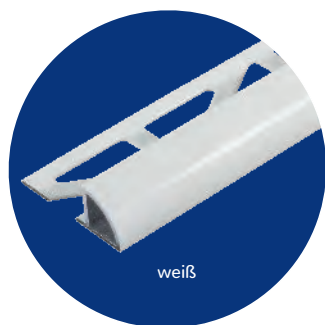

DURALIS Listellprofil

Listelli-Profile zur dekorativen Wand- und Bodengestaltung; Material: Aluminium

VE1	VE2	VE3	Kat.	
10	40	-	A	

Höhe mm	Breite mm	Farbe	Länge cm	Referenz	€/lfm
---------	-----------	-------	----------	----------	-------

Oberfläche: eloxiert

8	10	silber	250	DLAE 1000/250	10,56
8	10	gold	250	DLAE 1000-G/250	11,02
8	15	silber	250	DLAE 1500/250	12,54
8	15	gold	250	DLAE 1500-G/250	13,10
8	20	silber	250	DLAE 2000/250	14,84
8	20	gold	250	DLAE 2000-G/250	15,62

Oberfläche: pulverbeschichtet

8	10	schwarz matt	250	DLACM 1011/250	11,02
8	15	schwarz matt	250	DLACM 1511/250	13,10
8	20	schwarz matt	250	DLACM 2011/250	15,62

DURALIS Listellprofil

Listelli-Profile zur dekorativen Wandgestaltung
Material: Aluminium

VE1	VE2	VE3	Kat.	
10	40	-	A	

Höhe mm	Breite mm	Farbe	Länge cm	Referenz	€/lfm
---------	-----------	-------	----------	----------	-------

Oberfläche: eloxiert

8	10	silber	250	DLAE 100/250	12,10
8	10	gold	250	DLAE 100-G/250	12,72

DURALIS Listellprofil

Listelli-Profile zur dekorativen Wand- und Bodengestaltung; Material: Aluminium

VE1	VE2	VE3	Kat.	
10	40	-	AA	

Höhe mm	Breite mm	Farbe	Länge cm	Referenz	€/lfm
---------	-----------	-------	----------	----------	-------

Oberfläche: hochglanzeloxiert

8	10	silber	250	DLA 62100/250	16,42
8	10	gold	250	DLA 61100/250	17,24
8	15	silber	250	DLA 62150/250	19,52
8	15	gold	250	DLA 61150/250	20,38
8	15	titan	250	DLA 63150/250	20,38
8	20	silber	250	DLA 62200/250	23,22
8	20	gold	250	DLA 61200/250	24,46
8	20	titan	250	DLA 63200/250	24,46

Oberfläche: hochglanzeloxiert gebürstet

8	10	silber	250	DLA 62100-SF/250	21,30
8	10	titan	250	DLA 63100-SF/250	22,38
8	15	silber	250	DLA 62150-SF/250	25,26
8	15	titan	250	DLA 63150-SF/250	26,44
8	20	silber	250	DLA 62200-SF/250	30,18
8	20	titan	250	DLA 63200-SF/250	31,68



DURALIS Listellprofil

Listelli-Profile zur dekorativen Wandgestaltung
Material: Aluminium

VE1	VE2	VE3	Kat.	
10	40	-	AA	

Höhe mm	Breite mm	Farbe	Länge cm	Referenz	€/lfm
---------	-----------	-------	----------	----------	-------

Oberfläche: hochglanzeloxiert

8	10	silber	250	DLA 6210/250	18,92
8	10	gold	250	DLA 6110/250	19,86



DURALIS Listellprofil

Listelli-Profile zur dekorativen Wand- und Bodengestaltung; Material: Aluminium

VE1	VE2	VE3		Kat.	
10	40	-		A	

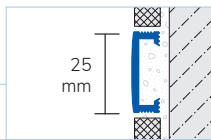

Höhe mm	Breite mm	Farbe	Länge cm	Referenz	€/lfm
---------	-----------	-------	----------	----------	-------

Oberfläche: eloxiert

8	25	silber	250	DLAE 250/250	21,64
8	25	gold	250	DLAE 250-G/250	22,74

DURALIS Listellprofil

Listelli-Profile zur dekorativen Wand- und Bodengestaltung; Material: Aluminium

VE1	VE2	VE3		Kat.	
10	40	-		AA	

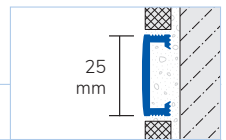

Höhe mm	Breite mm	Farbe	Länge cm	Referenz	€/lfm
---------	-----------	-------	----------	----------	-------

Oberfläche: hochglanzeloxiert

8	25	silber	250	DLA 6225/250	33,96
8	25	gold	250	DLA 6125/250	35,64

DURALIS Listellprofil

Listelli-Profile zur dekorativen Wand- und Bodengestaltung;

Material: Edelstahl (V2A/304)

VE1	VE2	VE3		Kat.	
10	40	-		A	

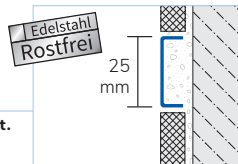

Höhe mm	Breite mm	Farbe	Länge cm	Referenz	€/lfm
---------	-----------	-------	----------	----------	-------

Oberfläche: poliert mit Schutzfolie

6	25	silber	250	DLE 250-S/250	28,74
---	----	--------	-----	---------------	-------

Oberfläche: Feinschliff mit Schutzfolie

6	25	silber	250	DLE 250-SF/250	32,16
---	----	--------	-----	----------------	-------

DURALIS Listellprofil

Listelli-Profile zur dekorativen Wand- und Bodengestaltung;

Material: Edelstahl (V2A/304)

VE1	VE2	VE3		Kat.	
10	40	-		A	

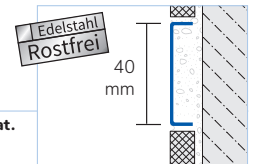

Höhe mm	Breite mm	Farbe	Länge cm	Referenz	€/lfm
---------	-----------	-------	----------	----------	-------

Oberfläche: Feinschliff mit Schutzfolie

6	40	silber	250	DLE 400-SF/250	32,16
---	----	--------	-----	----------------	-------



T-FLOOR Abdeckprofil

Trenn- und Abdeckprofil zur nachträglichen Verlegung

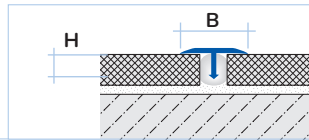

VE1	VE2	VE3				Kat. A
10	40	-				

Breite mm	Farbe Oberfläch	Höhe mm	Länge cm	Referenz	€/lfm
-----------	-----------------	---------	----------	----------	-------

Material: Aluminium

14	natur	6 - 7	250	TFA 1400/250	3,74
14	silber eloxiert	6 - 7	250	TFAE 1400/250	5,76
14	gold eloxiert	6 - 7	250	TFAE 1400-G/250	6,62
14	titan eloxiert	6 - 7	250	TFAE 1400-T/250	6,62

Material: Messing

14	natur	9	250	TFM 1400/250	12,36
14	hochglänzend mit Schutzfolie	9	250	TFM 1400-SP/250	20,08
14	silber verchromt	9	250	TFM 1400-SC/250	27,80

T-FLOOR Abdeckprofil

Trenn- und Abdeckprofil zur nachträglichen Verlegung

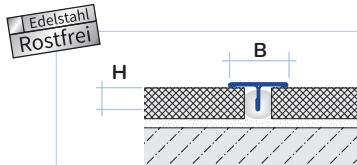

VE1	VE2	VE3				Kat. A
10	-	-				

Breite mm	Farbe Oberfläch	Höhe mm	Länge cm	Referenz	€/lfm
-----------	-----------------	---------	----------	----------	-------

Material: Edelstahl (V2A/304)

14	natur	7	250	TFE 1400/250	15,36
14	hochglanzpoliert mit Schutzfolie	7	250	TFE 1400-SP/250	25,22
14	Feinschliff mit Schutzfolie	7	250	TFE 1400-SF/250	25,22

T-FLOOR Abdeckprofil

Trenn- und Abdeckprofil zur nachträglichen Verlegung

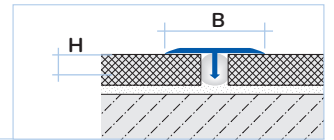

VE1	VE2	VE3				Kat. A
10	40	-				

Breite mm	Farbe Oberfläch	Höhe mm	Länge cm	Referenz	€/lfm
-----------	-----------------	---------	----------	----------	-------

Material: Aluminium

25	natur	6 - 7	250	TFA 2500/250	6,42
25	silber eloxiert	6 - 7	250	TFAE 2500/250	10,20
25	gold eloxiert	6 - 7	250	TFAE 2500-G/250	11,42
25	titan eloxiert	6 - 7	250	TFAE 2500-T/250	11,42

Material: Messing

25	natur	7 - 8	250	TFM 2500/250	22,70
25	hochglänzend mit Schutzfolie	7 - 8	250	TFM 2500-SP/250	30,30
25	silber verchromt	7 - 8	250	TFM 2500-SC/250	38,04

T-FLOOR Abdeckprofil

Trenn- und Abdeckprofil zur nachträglichen Verlegung

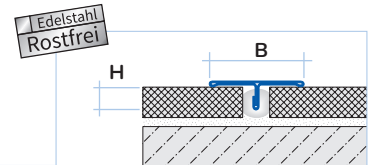

VE1	VE2	VE3				Kat. A
10	-	-				

Breite mm	Farbe Oberfläch	Höhe mm	Länge cm	Referenz	€/lfm
-----------	-----------------	---------	----------	----------	-------

Material: Edelstahl (V2A/304)

25	natur	7	250	TFE 2500/250	19,80
25	hochglanzpoliert mit Schutzfolie	7	250	TFE 2500-SP/250	35,24
25	Feinschliff mit Schutzfolie	7	250	TFE 2500-SF/250	35,24

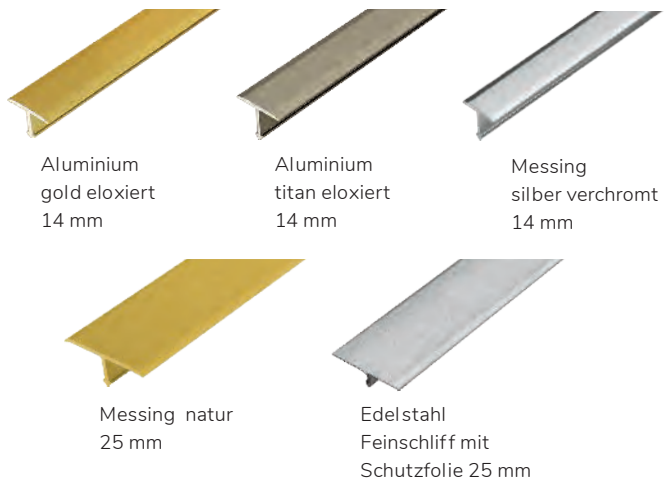

TERRAZZO

Dekoratives Trennprofil für Böden;
Material: Messing

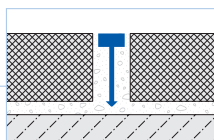

VE1	VE2	VE3				Kat. A
10	-	-				

Höhe mm	Breite mm	Oberfläch	Länge cm	Referenz	€/lfm
10	5	natur	250	TZM 5310/250	10,52
25	5	natur	250	TZM 5325/250	18,38

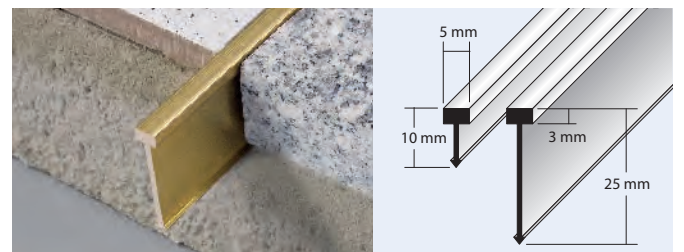

DURATRANS R Ausgleichsprofil

Übergangsprofil aus Metall zum
 Höhenausgleich oder Abschluss von
 Fliesenbelägen
 Oberfläche geriffelt
 Extrabreiter Schenkel

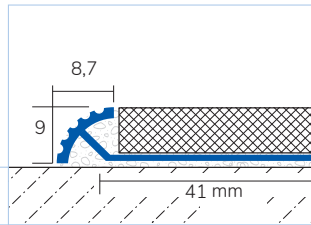

VE1	VE2	VE3	Kat.
10	40	-	A

Höhe	Farbe	Länge cm	Referenz	€/lfm
------	-------	-------------	----------	-------

Material: Aluminium; Oberfläche: natur

8	natur	250	DTRA 80/250	9,82
---	-------	-----	-------------	------

Material: Aluminium; Oberfläche: eloxiert

8	silber	250	DTRAE 80/250	13,96
---	--------	-----	--------------	-------

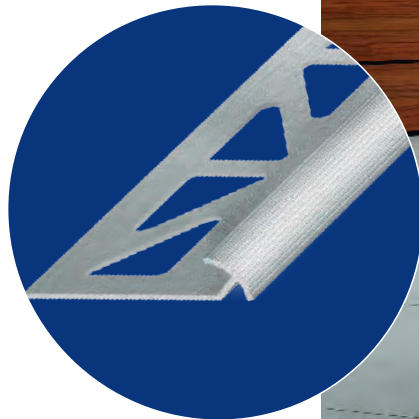

DURATRANS Ausgleichsprofil

Übergangsprofil aus Metall zum
 Höhenausgleich oder Abschluss von
 Fliesenbelägen

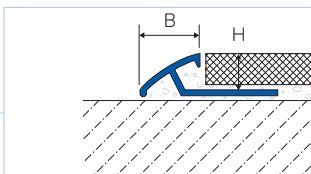

VE1	VE2	VE3	Kat.
10	40	-	A

Höhe x Breite mm	Farbe	Länge cm	Referenz	€/lfm
---------------------	-------	-------------	----------	-------

Material: Aluminium; Oberfläche: eloxiert

9 x 14	silber	250	DTAE 90/250	12,00
11 x 15	silber	250	DTAE 110/250	13,96
12,5 x 17	silber	250	DTAE 125/250	18,64

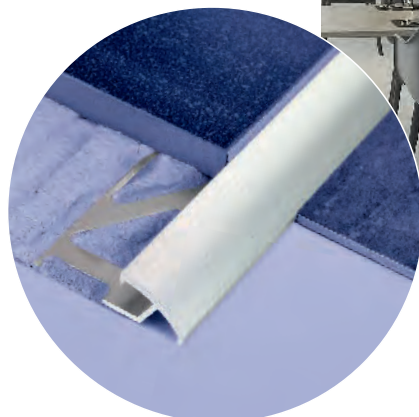

DURATRANS TR Ausgleichsprofil

Übergangsprofil aus Aluminium zum Höhenausgleich von 10 und 12,5 mm auf bis zu 0 mm oder maximal 4 mm angrenzende Belagshöhe

VE1	VE2	VE3	Kat.
10	40	-	A

Höhe x Breite mm	Farbe	Länge cm	Referenz	€/lfm
------------------	-------	----------	----------	-------

Material: Aluminium; Oberfläche: natur

10 x 17	natur	250	DTA TR 100/250	6,36
12,5 x 21	natur	250	DTA TR 125/250	7,00

Material: Aluminium; Oberfläche: eloxiert

10 x 17	silber	250	DTAE TR 100/250	8,08
12,5 x 21	silber	250	DTAE TR 125/250	8,50

Material: Aluminium; Oberfläche: pulverbeschichtet

10 x 17	RAL 9011 schwarz matt	250	DTACM TR 1011/250	10,20
12,5 x 21	RAL 9011 schwarz matt	250	DTACM TR 1211/250	10,62

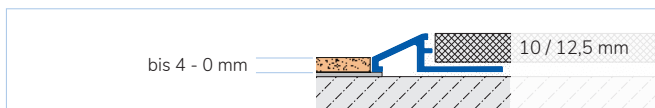

DURATRANS Ausgleichsprofil

Transitionsprofil aus Metall zum Höhenausgleich oder Abschluss von Fliesenbelägen

VE1	VE2	VE3	Kat.
10	40	-	A

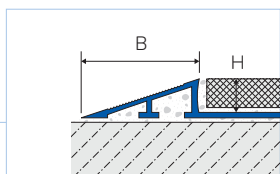

Höhe x Breite mm	Farbe	Länge cm	Referenz	€/lfm
------------------	-------	----------	----------	-------

Material: Aluminium; Oberfläche: natur

11 x 45	silber	250	DTA 110-L/250	27,30
12,5 x 50	silber	250	DTA 125-L/250	31,06
15 x 57	silber	250	DTA 150-L/250	34,06
20 x 64	silber	250	DTA 200-L/250	36,62

Material: Aluminium; Oberfläche: eloxiert

11 x 45	silber	250	DTAE 110-L/250	37,46
12,5 x 50	silber	250	DTAE 125-L/250	41,08
15 x 57	silber	250	DTAE 150-L/250	44,22
20 x 64	silber	250	DTAE 200-L/250	48,72





Küchenhelfer gesucht

Profilsysteme für den perfekten Einsatz in Küchenbereichen

1. Kantenschutz

Kanten sind eine dauerhafte Schwachstelle in jeder Küchenzeile. Kantenschutz- und Abdeckprofile von DURAL versiegeln jede unschöne Kantenfläche und werten sie als „echte Küchenhelfer“ auch noch optisch auf.



2. Hygiene

Hohlkehprofile machen den Übergang von der Küchenarbeitsplatte zum Küchenspiegel fugenfrei und dicht. Sie sorgen somit für dauerhafte Hygiene und erleichtern die Reinigung. Darüber hinaus sind die Hohlkehprofile von DURAL überaus dekorativ im Kucheneinsatz.



3. Beleuchtung

Mit jeweils passendem Licht Essen zubereiten, speisen und entspannen. Mit den LED-beleuchtbaren Profilen von DURAL kein Problem, sie setzen mit weichem Licht innovative Lichtakzente.

T-COVE

Wand / Boden-
Anschlussprofil aus
Aluminium
Material: Aluminium

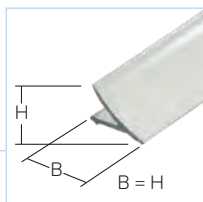

VE1	VE2	VE3	Kat.
10	40	-	A

Breite / Höhe mm	Farbe	Länge cm	Referenz	€/lfm
------------------	-------	----------	----------	-------

Oberfläche: pulverbeschichtet

12 / 12	weiß	250	TCAC 1230/250	8,52
16 / 16	weiß	250	TCAC 1630/250	11,32
22 / 22	weiß	250	TCAC 2230/250	14,12

Oberfläche: eloxiert

12 / 12	silber	250	TCAE 120/250	6,18
16 / 16	silber	250	TCAE 160/250	8,12
22 / 22	silber	250	TCAE 220/250	10,20

12 / 12	titan	250	TCAE 120-T/250	6,62
16 / 16	titan	250	TCAE 160-T/250	9,04
22 / 22	titan	250	TCAE 220-T/250	11,42

VE1	VE2	VE3	Kat.
10	40	-	AA

Oberfläche: hochglanzeloxiert

12 / 12	silber	250	TCA 1262/250	12,82
16 / 16	silber	250	TCA 1662/250	17,00
22 / 22	silber	250	TCA 2262/250	21,26

T-COVE

Außenecke
(2 Anschlüsse)
Material:
Metall druckguss



VE1	VE2	VE3	Kat.
1	-	-	A

Referenz	Stück/Blister	€/Stück
----------	---------------	---------

TCAC 1230-X/2	2	5,51
TCAC 1630-X/2	2	5,51
TCAC 2230-X/2	2	5,51

T-COVE

Innenecke
(2 Anschlüsse)
Material:
Metall druckguss



VE1	VE2	VE3	Kat.
1	-	-	A

Referenz	Stück/Blister	€/Stück
----------	---------------	---------

TCAC 1230-XI/2	2	5,51
TCAC 1630-XI/2	2	5,51
TCAC 2230-XI/2	2	5,51

T-COVE

Innenecke
(3 Anschlüsse)
Material:
Metall druckguss



VE1	VE2	VE3	Kat.
1	-	-	A

Referenz	Stück/Blister	€/Stück
----------	---------------	---------

TCAC 1230-XI-3D/2	2	5,51
TCAC 1630-XI-3D/2	2	5,51
TCAC 2230-XI-3D/2	2	5,51



Speed-FLEX-Polymerkleber
zur einfachen Montage
von T-Cove Profilen
auf Seite 51 / 156 / 172

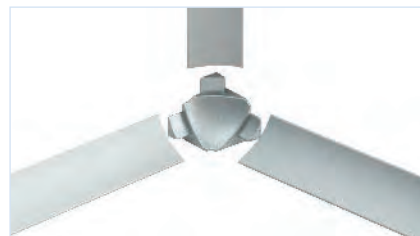

T-COVE

Endkappe
links
Material:
Metall druckguss

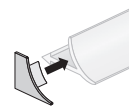

VE1	VE2	VE3	Kat.
1	-	-	A

Referenz	Stück/Blister	€/Stück
----------	---------------	---------

TCAC 1230-XKL/2	2	5,51
TCAC 1630-XKL/2	2	5,51
TCAC 2230-XKL/2	2	5,51

T-COVE

Endkappe
rechts
Material:
Metall druckguss

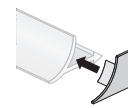

VE1	VE2	VE3	Kat.
1	-	-	A

Referenz	Stück/Blister	€/Stück
----------	---------------	---------

TCAC 1230-XKR/2	2	5,51
TCAC 1630-XKR/2	2	5,51
TCAC 2230-XKR/2	2	5,51

Breite / Höhe mm Farbe

Oberfläche:

pulverbeschichtet

12 / 12	weiß	TCAC 1230-XKL/2	2	5,51
16 / 16	weiß	TCAC 1630-XKL/2	2	5,51
22 / 22	weiß	TCAC 2230-XKL/2	2	5,51

Oberfläche: eloxiert

12 / 12	silber	TCAE 120-XKL/2	2	5,28
16 / 16	silber	TCAE 160-XKL/2	2	5,28
22 / 22	silber	TCAE 220-XKL/2	2	5,28

12 / 12	titan	TCAE 120-T-XKL/2	2	5,51
16 / 16	titan	TCAE 160-T-XKL/2	2	5,51
22 / 22	titan	TCAE 220-T-XKL/2	2	5,51

VE1	VE2	VE3	Kat.
1	-	-	AA

Oberfläche:

hochglänzend

12 / 12	silber	TCA 1262-XKL/2	2	5,85
16 / 16	silber	TCA 1662-XKL/2	2	5,85
22 / 22	silber	TCA 2262-XKL/2	2	5,85

DURASTEP DP

Arbeitsplattenprofil aus Aluminium
 Material: Aluminium

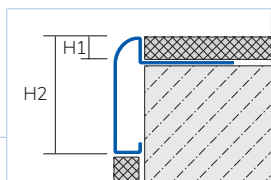

VE1	VE2	VE3	Kat.		
10	-	-	A G		
H1	H2	Farbe	Länge	Referenz	€/lfm
mm	mm		mm		

Oberfläche: eloxiert

9	45	silber	250	DSTAE DP 90/250	28,28
11	47	silber	250	DSTAE DP 110/250	29,18
13,5	50	silber	250	DSTAE DP 135/250	30,04
11	47	titan	250	DSTAE DP 110-T/250	30,70
11	47	silber	300	DSTAE DP 110/300	29,18

Oberfläche: eloxiert gebürstet

11	47	silber	250	DSTAE DP 110-SF/250	37,94
13,5	50	silber	250	DSTAE DP 135-SF/250	39,06
13,5	50	titan	250	DSTAE DP 135-T-SF/250	40,96
11	47	silber	300	DSTAE DP 110-SF/300	36,10
11	47	titan	300	DSTAE DP 110-T-SF/300	38,00

Länge
3 m

DURASTEP DP



H1	H2	Farbe
mm	mm	

Oberfläche: eloxiert

11	47	silber
13,5	50	silber
11	47	titan

Oberfläche: eloxiert gebürstet

13,5	50	silber
11	47	titan
13,5	50	titan

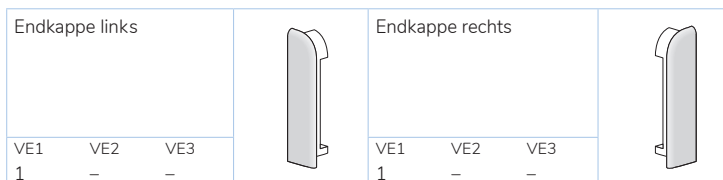

VE1	VE2	VE3	Referenz		Stück/Blister	€/Stück
1	-	-				

Material: Metall druckguss

DSTAE DP 90-XKL/2	2	11,13
DSTAE DP 110-XKL/2	2	11,13
DSTAE DP 135-XKL/2	2	11,13
DSTAE DP 110-T-XKL/2	2	11,47

Material: Aluminium

DSTAE DP 110-SF-XKL/2	2	14,16
DSTAE DP 135-SF-XKL/2	2	14,16
DSTAE DP 135-T-SF-XKL/2	2	14,90
DSTAE DP 110-T-SF-XKL/2	2	14,90

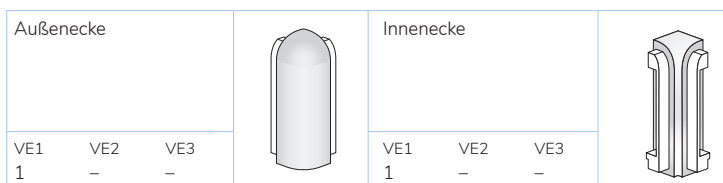

VE1	VE2	VE3	Referenz		Stück/Blister	€/Stück
1	-	-				

Material: Metall druckguss

DSTAE DP 110-X/2	2	15,84
DSTAE DP 135-X/2	2	15,84
DSTAE DP 110-T-X/2	2	16,35

Material: Aluminium

DSTAE DP 135-SF-X/2	2	20,19
DSTAE DP 110-T-SF-X/2	2	21,19
DSTAE DP 135-T-SF-X/2	2	21,19



DURAGARD EP

Kantenschutz-Winkelprofil aus Metall zum nachträglichen Einbau; Material: Aluminium

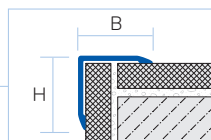

VE1	VE2	VE3		Kat.	
10	-	-		A	

Höhe x Breite mm	Farbe	Länge cm	Materialstärke mm	Referenz	€/lfm
------------------	-------	----------	-------------------	----------	-------

Oberfläche: eloxiert

15 x 15	silber	250	1,0	DGAE 1515/250	12,78
20 x 20	silber	250	1,0	DGAE 2020/250	13,36
25 x 25	silber	250	1,0	DGAE 2525/250	15,12
50 x 50	silber	250	1,0	DGAE 5050/250	25,10
25 x 25	gold	250	1,0	DGAE 2525-G/250	16,30
50 x 50	gold	250	1,0	DGAE 5050-G/250	27,72
25 x 25	titan	250	1,0	DGAE 2525-T/250	16,30
50 x 50	titan	250	1,0	DGAE 5050-T/250	27,72

Oberfläche: eloxiert gebürstet

15 x 15	silber	250	1,0	DGAE 1515-SF/250	15,22
20 x 20	silber	250	1,0	DGAE 2020-SF/250	15,46
25 x 25	silber	250	1,0	DGAE 2525-SF/250	15,70
25 x 25	titan	250	1,0	DGAE 2525-T-SF/250	17,94
50 x 50	titan	250	1,0	DGAE 5050-T-SF/250	30,08

Oberfläche: pulverbeschichtet weiß glänzend

25 x 25	weiß	250	1,0	DGAC 2525-30/250	19,30
50 x 50	weiß	250	1,0	DGAC 5050-30/250	30,66

Oberfläche: pulverbeschichtet schwarz glänzend

25 x 25	schwarz	250	1,0	DGAC 2525-33/250	19,30
50 x 50	schwarz	250	1,0	DGAC 5050-33/250	30,66

Oberfläche: pulverbeschichtet RAL 9003 weiß matt

25 x 25	weiß matt	250	1,0	DGAC 2525-12/250	19,30
50 x 50	weiß matt	250	1,0	DGAC 5050-12/250	30,66

Oberfläche: pulverbeschichtet RAL 9011 schwarz matt

25 x 25	schwarz matt	250	1,0	DGAC 2525-11/250	19,30
50 x 50	schwarz matt	250	1,0	DGAC 5050-11/250	30,66

DURAGARD EP

Kantenschutz-Winkelprofil aus Metall zum nachträglichen Einbau; Material: Edelstahl (V2A/304)

Edelstahl
Rostfrei

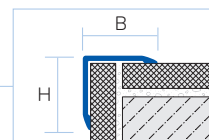

VE1	VE2	VE3		Kat.	
10	-	-		A	

Höhe x Breite mm	Farbe	Länge cm	Materialstärke mm	Referenz	€/lfm
------------------	-------	----------	-------------------	----------	-------

Oberfläche: matt mit Schutzfolie

25 x 25	silber	250	1,0	DGE 2512-M/250	30,90
30 x 30	silber	250	1,0	DGE 3012-M/250	38,82
40 x 40	silber	250	1,0	DGE 4012-M/250	50,12
50 x 50	silber	250	1,0	DGE 5012-M/250	61,00
60 x 60	silber	250	1,0	DGE 6012-M/250	71,86

Oberfläche: Feinschliff mit Schutzfolie

25 x 25	silber	250	1,0	DGE 2512-F/250	30,90
30 x 30	silber	250	1,0	DGE 3012-F/250	38,82
40 x 40	silber	250	1,0	DGE 4012-F/250	50,12
50 x 50	silber	250	1,0	DGE 5012-F/250	61,00
60 x 60	silber	250	1,0	DGE 6012-F/250	71,86

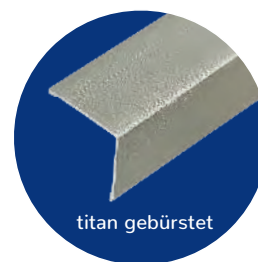
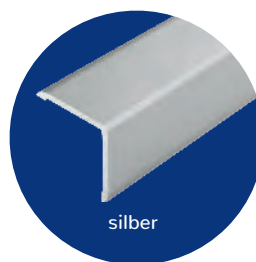
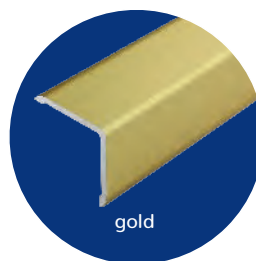

DURAGARD WP

Kantenschutzprofil zum nachträglichen Einbau

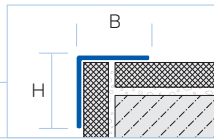

VE1	VE2	VE3	Kat.		
10	100	-	C		

Höhe x Breite mm	Farbe	Länge cm	Materialstärke mm	Referenz	€/lfm
Material: PVC					
20 x 20	weiß	250	1,5	WPP 30/2020/250	4,18
25 x 25	weiß	250	1,5	WPP 30/2525/250	4,82
30 x 30	weiß	250	1,5	WPP 30/3030/250	5,42

VE1	VE2	VE3	Kat.		
10	-	-	A		

Höhe x Breite mm	Farbe	Länge cm	Materialstärke mm	Referenz	€/lfm
Material: Aluminium natur					
20 x 20	silber	300	2,0	WPA 2020/300	7,08
25 x 25	silber	300	2,0	WPA 2525/300	8,86
30 x 30	silber	300	2,0	WPA 3030/300	13,32
40 x 40	silber	300	3,0	WPA 4040/300	19,06

DURAGARD WP

Kantenschutz-Winkelprofil aus Metall zum nachträglichen Einbau; Material: Edelstahl (V2A/304)

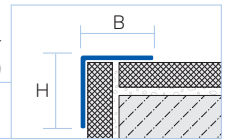

VE1	VE2	VE3	Kat.		
10	-	-	A		

Höhe x Breite mm	Farbe	Länge cm	Materialstärke mm	Referenz	€/lfm
Oberfläche: matt mit Schutzfolie					
25 x 25	silber	250	1,0	DGE 2511-M/250	22,48
30 x 30	silber	250	1,0	DGE 3011-M/250	30,90
40 x 40	silber	250	1,0	DGE 4011-M/250	40,38
50 x 50	silber	250	1,0	DGE 5011-M/250	52,00

Höhe x Breite mm	Farbe	Länge cm	Materialstärke mm	Referenz	€/lfm
Oberfläche: Feinschliff mit Schutzfolie					
25 x 25	silber	250	1,0	DGE 2511-F/250	22,48
30 x 30	silber	250	1,0	DGE 3011-F/250	30,90
40 x 40	silber	250	1,0	DGE 4011-F/250	40,38
50 x 50	silber	250	1,0	DGE 5011-F/250	52,00

SPEED-FLEX Montagekleber mit sehr hoher Anfangshaftung, ersetzt herkömmliche Befestigungen wie Schrauben, Dübel und Nieten. Verklebungen von Metallen, vielen Kunststoffen, Keramik, Holz, Glas und Stein selbst an senkrechten Flächen im Innen- und Außenbereich möglich.



Farbe	Verpackung	VE 1	VE 2	VE 3	Referenz	Kat.	€/Stück
grau	Hochfester Polymerkleber 310 ml	1	12	-	PMK 38	NET	22,30





Das perfekte Bad

Sanitärprofile bringen Design und Hygiene in Dusche, Bad und WC

1. Vorteil Wandanschluss

Ob vom Wannenrand zur Wand oder am Boden eingesetzt, sind Hohlkehlprofile ein designstarker Helfer, denn sie dichten ab und verdecken gleichzeitig unschöne Spalten und Fugen.



DURACOVE
Hohlkehlprofil für
Wand / Bodenanschlüsse.
DURACOVE HK Seite 53

2. Vorteil Fugenabdeckung

Profile zur Abdeckung von Wand-Boden-Anschlussfugen - nie mehr hässliche Silikonfugen oder unschöne Fugenabrisse.



DURACOVE ZK - das praktische
Sanitärprofil zur nachträglichen
Fugenabdeckung mit wasserdichten
Silikonklebestreifen.
DURACOVE ZK Seite 54

3. Vorteil Hygiene

Edelstahl-Hohlkehlprofile eignen sich optimal für große Sanitäranlagen in Sportstätten, sind superrobust und auch für die maschinelle Reinigung prädestiniert.



Edelstahl-Hohlkehle für
Boden-Wandanschlussfugen.
DURACOVE DB Seite 53

DURACOVE HK

Hohlkehlfprofil für Wand /
Bodenanschlüsse
Sichtmaß 40 mm
Material: Aluminium

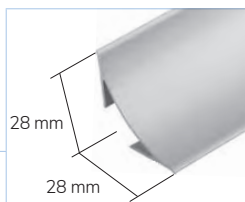

VE1	VE2	VE3	Kat.
10	-	-	A

Breite / Höhe mm	Farbe	Länge cm	Referenz	€/lfm
---------------------	-------	-------------	----------	-------

Oberfläche: pulverbeschichtet

28 / 28	weiß	250	DCAC 430/250	19,30
---------	------	-----	--------------	-------

Oberfläche: eloxiert

28 / 28	silber	250	DCAE 400/250	15,12
---------	--------	-----	--------------	-------

DURACOVE HK

Außenecke
(2 Anschlüsse)
Material: Metall druckguss



VE1	VE2	VE3	Kat.
1	-	-	A

Referenz	Stück/ Blister	€/Stück
----------	-------------------	---------

Oberfläche: weiß

DCAC 430-X/1	1	19,92
--------------	---	-------

Oberfläche: silber

DCAE 400-X/1	1	19,92
--------------	---	-------

DURACOVE HK

Endkappe
universell
Material: Metall druckguss

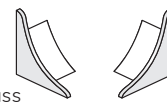

VE1	VE2	VE3	Kat.
1	-	-	A

Referenz	Stück/ Blister	€/Stück
----------	-------------------	---------

Oberfläche: weiß

DCAC 430-XK/2	2	9,96
---------------	---	------

Oberfläche: silber

DCAE 400-XK/2	2	9,96
---------------	---	------



DURACOVE HK

Innenecke
(2 Anschlüsse)
Material: Metall druckguss



VE1	VE2	VE3	Kat.
1	-	-	A

Referenz	Stück/ Blister	€/Stück
----------	-------------------	---------

Oberfläche: weiß

DCAC 430-XI/1	1	19,92
---------------	---	-------

Oberfläche: silber

DCAE 400-XI/1	1	19,92
---------------	---	-------

DURACOVE HK

Innenecke
(3 Anschlüsse)
Material: Metall druckguss



VE1	VE2	VE3	Kat.
1	-	-	A

Referenz	Stück/ Blister	€/Stück
----------	-------------------	---------

Oberfläche: weiß

DCAC 430-XI-3D/1	1	19,92
------------------	---	-------

Oberfläche: silber

DCAE 400-XI-3D/1	1	19,92
------------------	---	-------

DURACOVE DB

Pro I für den Sanitär-Bereich
Material:
Edelstahl (V2A/304)

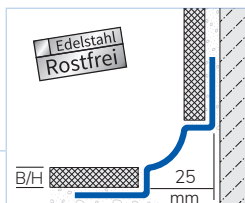

VE1	VE2	VE3	Kat.
10	-	-	A

Breite / Höhe mm	Farbe	Länge cm	Referenz	€/lfm
---------------------	-------	-------------	----------	-------

Oberfläche: natur

12 x 12	silber	250	DCE 1212/250	52,38
---------	--------	-----	--------------	-------

DURACOVE DB

Außenecke
Material:
Edelstahl (V2A/304)



VE1	VE2	VE3	Kat.
1	-	-	A

Referenz	Stück/ Blister	€/Stück
----------	-------------------	---------

Oberfläche: natur

DCE 1212-X/1	1	39,56
--------------	---	-------

DURACOVE DB

Innenecke
Material:
Edelstahl (V2A/304)



VE1	VE2	VE3	Kat.
1	-	-	A

Referenz	Stück/ Blister	€/Stück
----------	-------------------	---------

Oberfläche: natur

DCE 1212-XI/1	1	39,56
---------------	---	-------

DURACOVE DB

Material: PVC

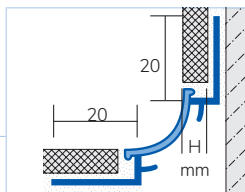

VE1	VE2	VE3	Kat.
20	-	-	C R

Fliesenhöhe mm	Farbe	Länge cm	Referenz	€/lfm
-------------------	-------	-------------	----------	-------

9	weiß	250	DCP 9930/250	9,84
---	------	-----	--------------	------

11	weiß	250	DCP 11930/250	10,22
----	------	-----	---------------	-------

DURACOVE DB

Außenecke
Material: PVC

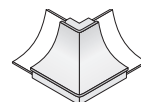

VE1	VE2	VE3	Kat.
10	-	-	C R

Referenz	Farbe	Stück/ Blister	€/Stück
----------	-------	-------------------	---------

für Höhe 7 - 11 mm

DCP 30-X/2	weiß	2	3,35
------------	------	---	------

DURACOVE DB

Innenecke
Material: PVC



VE1	VE2	VE3	Kat.
10	-	-	C R

Referenz	Farbe	Stück/ Blister	€/Stück
----------	-------	-------------------	---------

für Höhe 7 - 11 mm

DCP 30-XI/2	weiß	2	3,35
-------------	------	---	------



DURACOVE ZK

Profil für den Sanitär-Bereich
 Bitte Klebestreifen DCP 4050-SK/3660 zur Befestigung separat dazu bestellen.
 Material: PVC

VE1	VE2	VE3	Kat.
10	100	-	C R

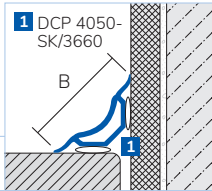

Breite mm	Farbe	Länge cm	Referenz	€/lfm
32	weiß	183	DCP 5030/183	6,08
32	grau	183	DCP 5038/183	6,08

DURACOVE ZK Endkappe

Endkappe für DCP 50

Material: PVC

VE1	VE2	VE3	Kat.
10	-	-	C R

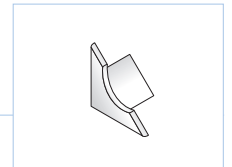

Farbe	Referenz	Stück/Blister	€/Stück
weiß	DCP 5030-XK/4	4	3,49
grau	DCP 5038-XK/4	4	3,49

DURACOVE ZK Kleband

zur Befestigung von DCP 5030 und DCP 4030
 Material: Silikon

VE1	VE2	VE3	Kat.
10	40	-	C R



Farbe	Länge mm	Breite mm	Referenz	€/lfm
transparent	3660	23,5	DCP 4050-SK/3660	12,48

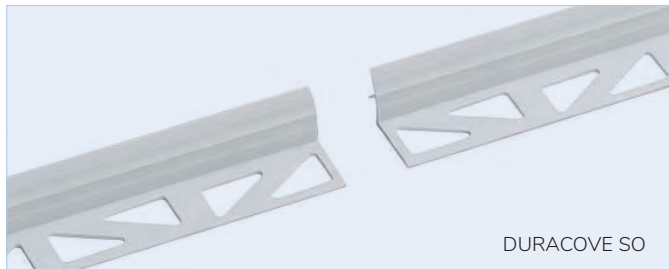

DURACOVE SO

Profil für den Sanitär-Bereich
 Vermeidet Silikonfugen

Material: PVC

VE1	VE2	VE3	Kat.
10	100	-	C R

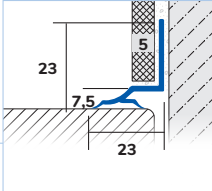

Fliesenhöhe mm	Farbe	Länge cm	H/B mm	Referenz	€/lfm
5	weiß	183	23 / 23	DCP 3030/183	7,98

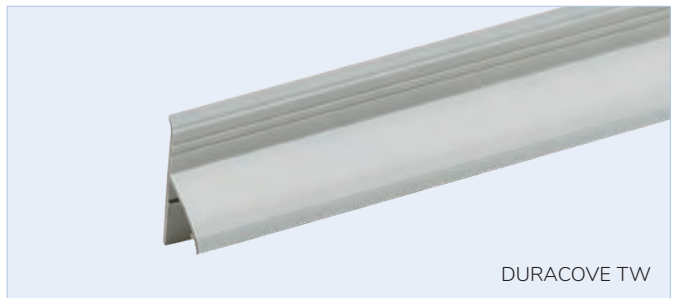
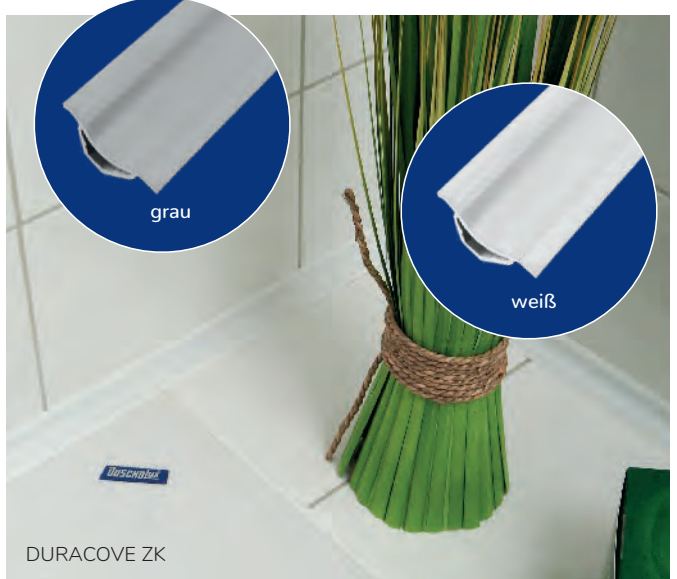

DURACOVE TW

Profil für den Sanitär-Bereich
 Bitte Klebestreifen DCP 4050-SK/3660 zur Befestigung separat dazu bestellen.

Material: PVC

VE1	VE2	VE3	Kat.
10	50	-	C R

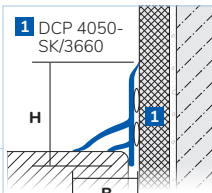

Höhe mm	Farbe	Länge cm	Breite mm	Referenz	€/lfm
38,5	weiß	183	23	DCP 4030/183	11,86



SANISTRIP

Sanitär-Profil selbstklebend

Material: PVC

VE1	VE2	VE3	Kat.
10	100	-	C R

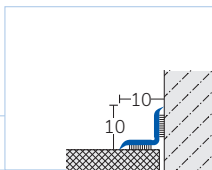

Höhe mm	Farbe	Länge cm	Breite mm	Referenz	Rolle/lfm	€/lfm
10	weiß	350	10	STR 30/350	3,5	5,31
10	weiß	5.000	10	STR 30/5000	50	3,84

SANIFLEX

Sanitär-Profil selbstklebend

Material: PVC

VE1	VE2	VE3	Kat.
10	-	-	C R

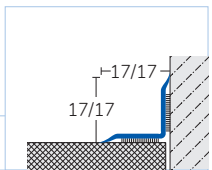

Höhe mm	Farbe	Länge cm	Breite mm	Referenz	Rolle/lfm	€/lfm
17	weiß	350	17	SFL 30/350	3,5	7,98
17	weiß	5.000	17	SFL 30/5000	50	4,54

STUFENPROFILE

Step by Step mit Sicherheit, Design und Beleuchtung



1. Vorteil
Rutschhemmend
 Treppenstufenprofile für und mit rutschhemmenden Sicherheitseinlagen für geflieste Treppen und zum nachträglichen Einbau mit Rutschhemmungsklasse R10 / V6.

2. Vorteil
Beleuchtung
 Beleuchtbare Treppenstufenprofile im klassischen Florentinerstil und im modernen Square-Design. Für den blendfreien Einsatz. Eckstücke und Endkappen passend lieferbar.

3. Vorteil
Belagsvielfalt
 Treppenstufenprofile für geflieste Treppen und zum nachträglichen Einbau auf allen gängigen Belagsarten. TREDSAFE Stufenprofile für die taktile Sicherung von Stufen und Kanten.

DIAMONDSTEP - Profile mit Einlage

Treppenstufenprofil mit rutschhemmender Sicherheitseinlage für geflieste Treppen
 Material: Aluminium eloxiert/PVC

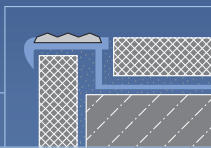

VE1	VE2	VE3	Kat.
10	40	-	I

Fliesenhöhe mm	Farbe Einlage	Länge cm	Referenz	€/lfm
----------------	---------------	----------	----------	-------

mit Einlage 13 mm		Sichtbreite 17 mm		Preis mit Einlage
9	neutral black	250	DISTAE 9106/250	23,52
9	charcoal grey	250	DISTAE 9107/250	23,52
9	rich brown	250	DISTAE 9109/250	23,52
9	putty	250	DISTAE 9110/250	23,52
9	mid grey	250	DISTAE 9113/250	23,52
11	neutral black	250	DISTAE 11106/250	24,20
11	charcoal grey	250	DISTAE 11107/250	24,20
11	rich brown	250	DISTAE 11109/250	24,20
11	putty	250	DISTAE 11110/250	24,20
11	mid grey	250	DISTAE 11113/250	24,20



DIAMONDSTEP - Profile ohne Einlage

Treppenstufenprofil für rutschhemmende Sicherheitseinlage für geflieste Treppen
Material: Aluminium eloxiert

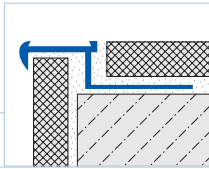

VE1	VE2	VE3	Kat.
10	40	-	I

Fliesenhöhe mm	Farbe Einlage	Länge cm	Referenz	€/lfm
----------------	---------------	----------	----------	-------

für Einlage 13 mm Sichtbreite 17 mm Preis ohne Einlage

9		250	DISTAE 90/250	11,38
11		250	DISTAE 110/250	12,02

für Einlage 37 mm Sichtbreite 42 mm Preis ohne Einlage

9		250	DISTAE 90-42/250	14,74
11		250	DISTAE 110-42/250	15,46

DIAMONDSTEP Endkappe für Aluminium-

Treppenstufenprofil DIAMONDSTEP

Material: ABS silber



VE1	VE2	VE3	Kat.
1	-	-	I

Fliesenhöhe mm	Referenz	Stück/Blister	€/Stück	Referenz	Stück/Beutel	€/Stück
----------------	----------	---------------	---------	----------	--------------	---------

links

9	DISTAE 90-XKL/2	2	3,04	DISTAE 90-XKL/20	20	2,26
11	DISTAE 110-XKL/2	2	3,04	DISTAE 110-XKL/20	20	2,26

rechts

9	DISTAE 90-XKR/2	2	3,04	DISTAE 90-XKR/20	20	2,26
11	DISTAE 110-XKR/2	2	3,04	DISTAE 110-XKR/20	20	2,26

**DIAMONDSTEP
Edelstahlprofile mit Einlage**

Treppenstufenprofil mit rutschhemmender Sicherheitseinlage für geflieste Treppen
Material: Edelstahl (V2A/304)/PVC



VE1	VE2	VE3	Kat.
10	40	-	I

Fliesenhöhe mm	Farbe Einlage	Länge cm	Referenz	€/lfm
----------------	---------------	----------	----------	-------

mit Einlage 13 mm Sichtbreite 25 mm Preis mit Einlage

11	neutral black	250	DISTE 11106/250	36,28
11	charcoal grey	250	DISTE 11107/250	36,28
11	rich brown	250	DISTE 11109/250	36,28
11	putty	250	DISTE 11110/250	36,28
11	mid grey	250	DISTE 11113/250	36,28

DIAMONDSTEP Edelstahlprofile ohne Einlage

für Einlage 13 mm Sichtbreite 25 mm Preis ohne Einlage

11	natur	250	DISTE 110/250	23,46
----	-------	-----	---------------	--------------

DIAMONDSTEP Treppenstufenprofil

für/mit rutschhemmender Sicherheitseinlage

- DIAMONDSTEP Edelstahl – das Treppenstufenprofil für 360 ° Rutschhemmung bei Wind und Wetter
- Passende Diamondtred-Einlagen sind in 9 Farben erhältlich! Seite 57

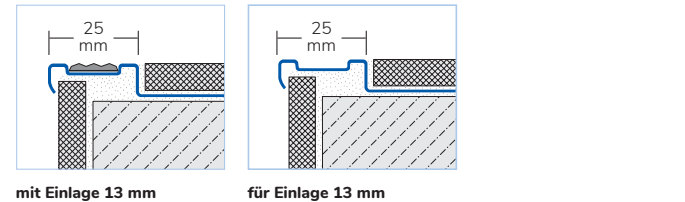
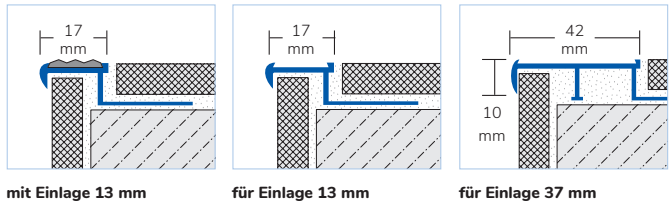

DIAMONDTRED

Rutschhemmende Sicherheitseinlage

- Die DIAMONDTRED-Sicherheitseinlage ist das variable Herzstück der DIAMONDSTEP- und TREDSAFE-Profile – kann aber auch profillos verarbeitet werden
- Passend für alle TREDSAFE Stufenprofile in 3 verschiedenen Breiten, 13 mm, 37 mm und 43 mm
- Starke Einlagen mit starken Farben und hoher Sicherheit
- Stark rutschhemmende und selbstklebende Einlage DIAMONDTRED für alle glatten Oberflächen. Auch zum Einfräsen in Massivholzstufen. In vielen Standardfarben, Signalfarben oder nachleuchtend für sichere Treppengänge auch im Dunkeln
- Einlagen in Kapplänge 250 cm und als Rollenware 25 m
- Rutschhemmklasse R10 / V6
- Für alle Stufen im Innen- und Außenbereich
- Hohe Rutschfestigkeit im trockenen und im nassen Zustand
- Mehr Verdrängungsraum, dadurch geringerer Aquaplaning-Effekt
- Beständig gegen Sonneneinstrahlung, Öle, Fette, Benzin, Salze, Säuren, Laugen und Reinigungsmittel
- Einfache Montage durch selbstklebende Rückseite
- Formbeständig und zugfest
- DIAMONDTRED kann auch ohne Profil verlegt werden und eignet sich zum Aufbau von taktillen Aufmerksamkeitsfeldern - siehe dazu auch Seite 140

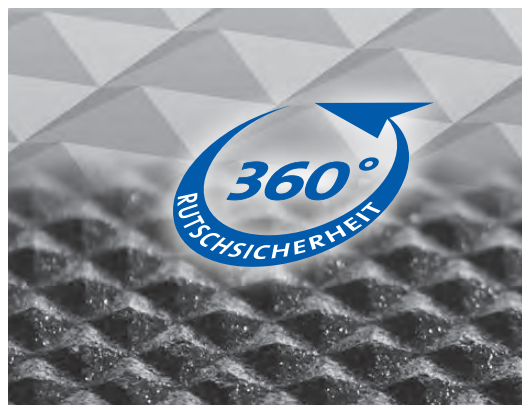

DIAMONDTRED

Material: PVC; selbstklebend

A = Länge 250 cm

B = Rolle mit 25 m

VE1	VE2	VE3	Kat.
10	-	-	I

Farbe Einlage	Breite mm	Referenz	€/lfm A	€/lfm Rolle B
Standardfarbe				
neutral black	13	TSI 106/13/250	9,68	9,54
charcoal grey	13	TSI 107/13/250	9,68	9,54
light grey	13	TSI 108/13/250	9,68	9,54
rich brown	13	TSI 109/13/250	9,68	9,54
putty	13	TSI 110/13/250	9,68	9,54
mid grey	13	TSI 113/13/250	9,68	9,54

Signalfarbe			A	B
safety white	13	TSI 101/13/250	9,68	9,54

Spezialfarbe			A	B
lumitred	13	TSI 120/13/250	43,66	41,60

Standardfarbe			A	B
neutral black	37	TSI 106/37/250	19,34	19,10
charcoal grey	37	TSI 107/37/250	19,34	19,10
light grey	37	TSI 108/37/250	19,34	19,10
rich brown	37	TSI 109/37/250	19,34	19,10
putty	37	TSI 110/37/250	19,34	19,10
mid grey	37	TSI 113/37/250	19,34	19,10

Signalfarbe			A	B
safety white	37	TSI 101/37/250	19,34	19,10

Spezialfarbe			A	B
lumitred	37	TSI 120/37/250	121,44	86,72
chevron safety yellow	37	TSI 121/37/250	79,66	78,94

Standardfarbe			A	B
neutral black	43	TSI 106/43/250	23,56	23,44
charcoal grey	43	TSI 107/43/250	23,56	23,44
light grey	43	TSI 108/43/250	23,56	23,44
rich brown	43	TSI 109/43/250	23,56	23,44
putty	43	TSI 110/43/250	23,56	23,44
mid grey	43	TSI 113/43/250	23,56	23,44

Signalfarbe			A	B
safety white	43	TSI 101/43/250	23,56	23,44

Spezialfarbe			A	B
lumitred	43	TSI 120/43/250	132,60	94,72
chevron safety yellow	43	TSI 121/43/250	91,90	91,04

DIAMONDTRED

Farben



TREDSAFE-Profile mit Aussparung für Belageinzug, geeignet für alle Treppenstufen mit Teppich- oder Vinylbelag

TREDSAFE

Treppenstufenprofil für rutschhemmende Sicherheitseinlage zum nachträglichen Einbau

Material: Aluminium silber eloxiert

VE1	VE2	VE3	Kat.
10	-	-	I

Einlage mm	Höhe mm	Breite mm	Länge cm	Referenz	€/lfm
------------	---------	-----------	----------	----------	-------

TREDSAFE-Profile mit gerader Stirnkante

Preis ohne Einlage

für 1 x Einlage 43 mm	44	57	250	AA 108/250	15,16
-----------------------	----	----	-----	------------	--------------

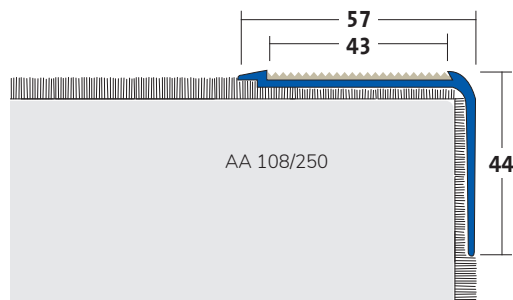

Passende DIAMONDTRED-Einlagen sind in 9 Farben erhältlich! Seite 57

TREDSAFE-Profile mit abgeflachter Rückenkannte ohne Stirnkante für sicheren Tritt und deutliche Markierung von Stufen und Absätzen. Für alle Treppenstufen mit glatter Belagoberfläche

TREDSAFE

Treppenstufenprofil für rutschhemmende Sicherheitseinlage zum nachträglichen Einbau

Material: Aluminium silber eloxiert

VE1	VE2	VE3	Kat.
10	-	-	I

Einlage mm	Höhe mm	Breite mm	Länge cm	Referenz	€/lfm
------------	---------	-----------	----------	----------	-------

TREDSAFE-Profile zur taktilen Erfassung

Preis ohne Einlage

für 1 x Einlage 13 mm	3	32	250	AA 132/250	8,34
für 2 x Einlage 13 mm	4	45	250	AA 231/250 *	10,52

Passende DIAMONDTRED-Einlagen sind in 8 Farben erhältlich! Seite 57

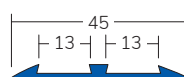

AA 231/250 *

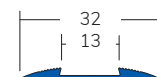

AA 132/250 *



*** Auch in 300 cm erhältlich**

TREDSAFE-Profile mit Stoßkannte für bündige Belagübergänge für alle Treppenstufen mit Linoleum- oder Designböden

TREDSAFE

Treppenstufenprofil für rutschhemmende Sicherheitseinlage zum nachträglichen Einbau

Material: Aluminium silber eloxiert

VE1	VE2	VE3	Kat.
10	-	-	I

Einlage mm	Höhe mm	Breite mm	Länge cm	Referenz	€/lfm
------------	---------	-----------	----------	----------	-------

TREDSAFE-Profile mit gebogener Stirnkante

Preis ohne Einlage

für 1 x Einlage 43 mm	26	51	250	AA 114/250	13,04
-----------------------	----	----	-----	------------	--------------

Passende DIAMONDTRED-Einlagen sind in 9 Farben erhältlich! Seite 57

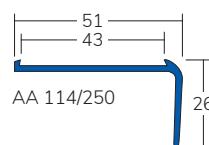

AA 114/250

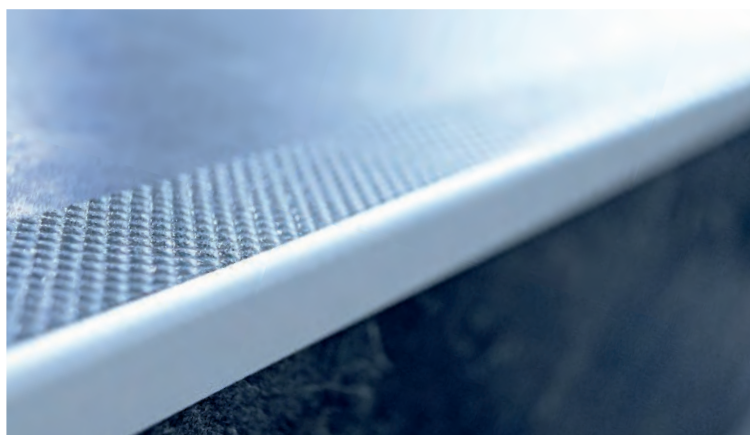

TREDSAFE-Profile mit abgeflachter Rücken­kante auf Null für alle Treppenstufen mit glatten Oberfläche oder ohne Belag (z. B. Betonstufen)

TREDSAFE

Treppenstufenprofil für rutschhemmende Sicherheitseinlage zum nachträglichen Einbau

Material: Aluminium silber eloxiert / Edelstahl (V2A/304) silber

VE1	VE2	VE3		Kat. I
10	-	-		

Einlage mm	Höhe mm	Breite mm	Länge cm	Referenz	€/lfm
------------	---------	-----------	----------	----------	-------

TREDSAFE-Profile mit gerader Stirnkante

Preis ohne Einlage

für 1 x Einlage 13 mm	9	28	250	AA 139/250	8,86
für 2 x Einlage 37 mm	44	92	250	AA 211/250	16,12
für 1 x Einlage 43 mm	44	58	250	AA 125/250	12,60

TREDSAFE-Profile mit gebogener Stirnkante

Preis ohne Einlage

für 2 x Einlage 13 mm	24	50	250	AA 221/250	12,60
für 2 x Einlage 37 mm	24	92	250	AA 210/250	15,66
für 1 x Einlage 43 mm	24	58	250	AA 122/250 *	12,10

TREDSAFE-Profil aus Edelstahl mit gebogener Stirnkante

Preis ohne Einlage

für 1 x Einlage 37 mm	25	54	250	EE 122/250	19,46
-----------------------	----	----	-----	------------	--------------

Passende DIAMOND­TRED-Einlagen sind in 8 Farben Breite 13 mm und 9 Farben Breite 37 und 43 mm erhältlich! Seite 57

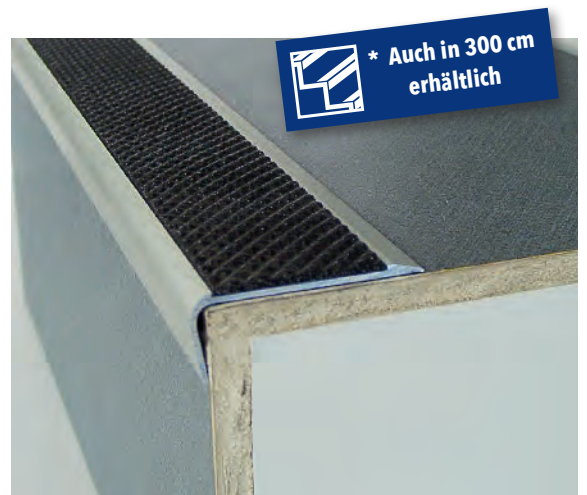
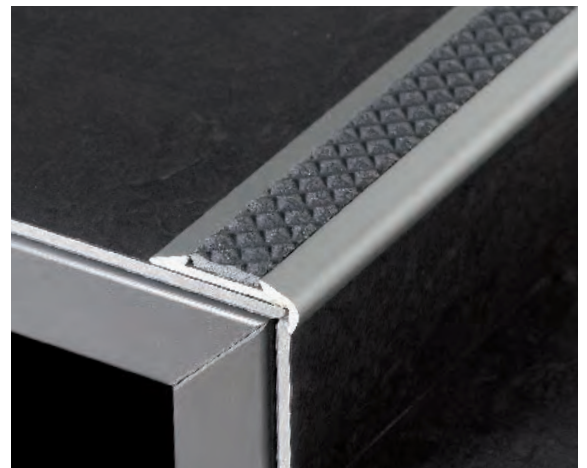
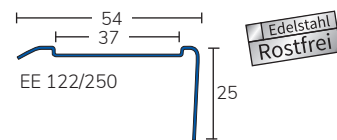
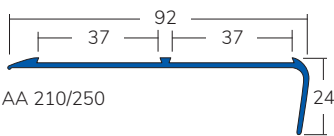
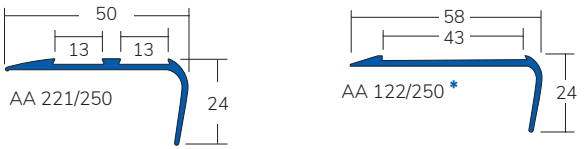
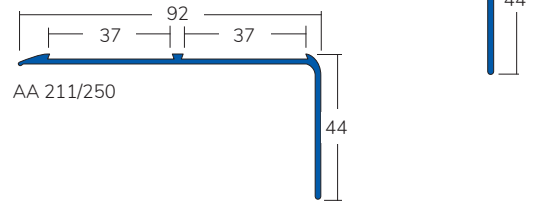
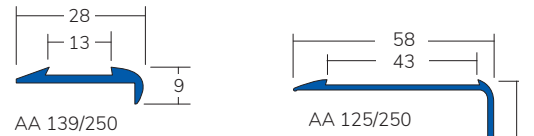

FLORENTOSTEP

Treppenstufenprofil

Hochdekoratives Metall -
 Treppenstufenprofil im Florentiner-Stil
 für geflieste Treppen
 Material: Aluminium

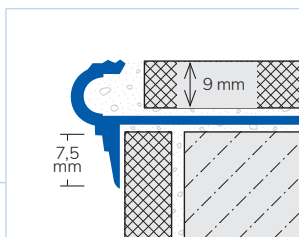

VE1	VE2	VE3	Kat.
10	40	-	A G

Höhe mm	Länge cm	Farbe	Referenz	€/lfm
---------	----------	-------	----------	-------

Oberfläche: natur

9	250	silber	FSTA 90/250	9,24
9	300	silber	FSTA 90/300	9,24

FLORENTOSTEP

Treppenstufenprofil

Hochdekoratives Metall -
 Treppenstufenprofil im Florentiner-Stil
 für geflieste Treppen
 Material: Aluminium

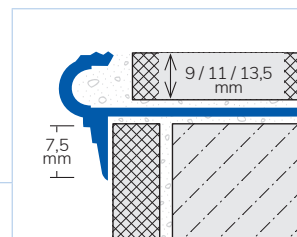

VE1	VE2	VE3	Kat.
10	40	-	A G

Höhe mm	Länge cm	Farbe	Referenz	€/lfm
---------	----------	-------	----------	-------

Oberfläche: eloxiert

9	250	silber	FSTAE 90/250	14,94
11	250	silber	FSTAE 110/250	15,76
13,5	250	silber	FSTAE 135/250	16,64
9	250	titan	FSTAE 90-T/250	15,76
11	250	titan	FSTAE 110-T/250	16,46
9	300	silber	FSTAE 90/300	14,94
11	300	silber	FSTAE 110/300	15,76
11	300	titan	FSTAE 110-T/300	16,46

**Länge
3 m**



FLORENTOSTEP Außenecke				FLORENTOSTEP Innenecke				FLORENTOSTEP Endkappe links				FLORENTOSTEP Endkappe rechts				
Material: Metalldruckguss				Material: Metalldruckguss				Material: Metalldruckguss				Material: Metalldruckguss				
Kat. A G	VE1	VE2	VE3	VE1	VE2	VE3	VE1	VE2	VE3	VE1	VE2	VE3	VE1	VE2	VE3	
	1	-	-	1	-	-	1	-	-	1	-	-	1	-	-	
Höhe mm	Farbe	Referenz	Stück/ Blister	€/ Stück	Referenz	Stück/ Blister	€/ Stück	Referenz	Stück/ Blister	€/ Stück	Referenz	Stück/ Blister	€/ Stück	Referenz	Stück/ Blister	€/ Stück
9	silber	FSTAE 90-X/2	2	5,28	FSTAE 90-XI/2	2	5,28	FSTAE 90-XKL/2	2	5,28	FSTAE 90-XKR/2	2	5,28	FSTAE 90-XKL/2	2	5,28
11	silber	FSTAE 110-X/2	2	5,28	FSTAE 110-XI/2	2	5,28	FSTAE 110-XKL/2	2	5,28	FSTAE 110-XKR/2	2	5,28	FSTAE 110-XKL/2	2	5,28
13,5	silber	FSTAE 135-X/2	2	5,28	FSTAE 135-XI/2	2	5,28	FSTAE 135-XKL/2	2	5,28	FSTAE 135-XKR/2	2	5,28	FSTAE 135-XKL/2	2	5,28
9	titan	FSTAE 90-T-X/2	2	5,40	FSTAE 90-T-XI/2	2	5,40	FSTAE 90-T-XKL/2	2	5,40	FSTAE 90-T-XKR/2	2	5,40	FSTAE 90-T-XKL/2	2	5,40
11	titan	FSTAE 110-T-X/2	2	5,40	FSTAE 110-T-XI/2	2	5,40	FSTAE 110-T-XKL/2	2	5,40	FSTAE 110-T-XKR/2	2	5,40	FSTAE 110-T-XKL/2	2	5,40



FLORENTOSTEP Edelstahl (V2A/304)

Hochdekoratives Metall-Treppenstufenprofil im Florentiner-Stil für geflieste Treppen

Material: Edelstahl (V2A/304)

VE1	VE2	VE3
10	40	-

Höhe mm	Länge cm	Oberfläche	Referenz	€/ lfm
9	250	natur	FSTE 90/250	35,30
11	250	natur	FSTE 110/250	38,66

Edelstahl
Rostfrei

Kat.
A G

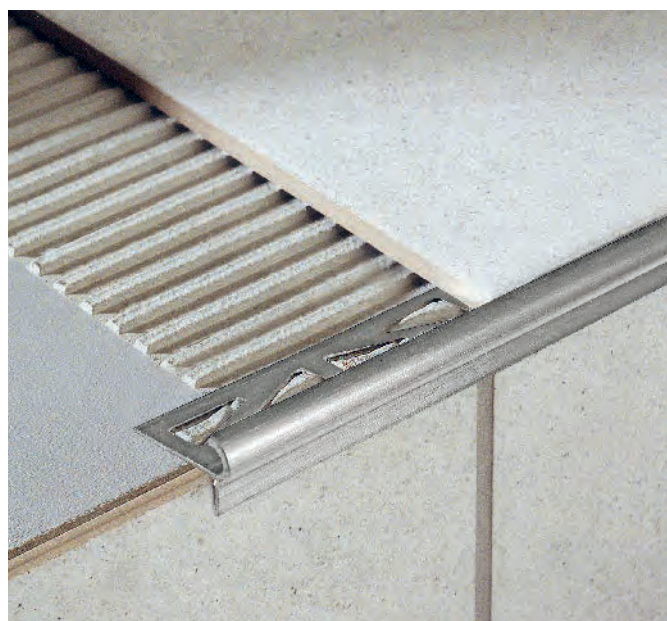
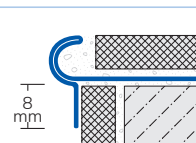

**FLORENTOSTEP
Edelstahl (V2A/304)**
 Oberfläche: poliert
 oder gebürstet
 auf Anfrage
 lieferbar

SQUARESTEP

Stufenprofil mit rechteckiger Sichtfläche für geflieste Treppen
 Breite 39 mm; Sichtbreite 8 mm
 Material: Aluminium

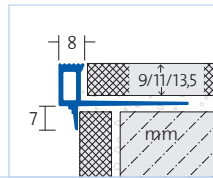

VE1	VE2	VE3	Kat.
10	40	-	A G

Höhe mm	Länge cm	Farbe	Oberfläche	Referenz	€/lfm
9	250	silber	eloxiert	SQSAE 90/250	10,74
11	250	silber	eloxiert	SQSAE 110/250	12,10
13,5	250	silber	eloxiert	SQSAE 135/250	13,40

9	250	titan	eloxiert	SQSAE 90-T/250	12,10
11	250	titan	eloxiert	SQSAE 110-T/250	13,40
13,5	250	titan	eloxiert	SQSAE 135-T/250	14,76

9	300	silber	eloxiert	SQSAE 90/300	10,74
11	300	silber	eloxiert	SQSAE 110/300	12,10
13,5	300	silber	eloxiert	SQSAE 135/300	13,40

Länge 3 m



titan



silber



SQUARESTEP Außenecke

Material: Aluminium



VE1	VE2	VE3	Kat.
1	-	-	A G

Höhe mm	Farbe	Oberfläche	Referenz	Stück/Blister	€/Stück
9	silber	eloxiert	SQSAE 90-X/2	2	8,05
11	silber	eloxiert	SQSAE 110-X/2	2	8,71
13,5	silber	eloxiert	SQSAE 135-X/2	2	9,38

9	titan	eloxiert	SQSAE 90-T-X/2	2	8,38
11	titan	eloxiert	SQSAE 110-T-X/2	2	9,06
13,5	titan	eloxiert	SQSAE 135-T-X/2	2	9,76

SQUARESTEP Innenecke

Material: Aluminium



VE1	VE2	VE3	Kat.
1	-	-	A G

Höhe mm	Farbe	Oberfläche	Referenz	Stück/Blister	€/Stück
9	silber	eloxiert	SQSAE 90-XI/2	2	8,05
11	silber	eloxiert	SQSAE 110-XI/2	2	8,71
13,5	silber	eloxiert	SQSAE 135-XI/2	2	9,38

9	titan	eloxiert	SQSAE 90-T-XI/2	2	8,38
11	titan	eloxiert	SQSAE 110-T-XI/2	2	9,06
13,5	titan	eloxiert	SQSAE 135-T-XI/2	2	9,76

SQUARESTEP Endkappe links

Material: Aluminium



VE1	VE2	VE3	Kat.
1	-	-	A G

Höhe mm	Farbe	Oberfläche	Referenz	Stück/Blister	€/Stück
9	silber	eloxiert	SQSAE 90-XKL/2	2	8,05
11	silber	eloxiert	SQSAE 110-XKL/2	2	8,05
13,5	silber	eloxiert	SQSAE 135-XKL/2	2	8,05

9	titan	eloxiert	SQSAE 90-T-XKL/2	2	8,05
11	titan	eloxiert	SQSAE 110-T-XKL/2	2	8,05
13,5	titan	eloxiert	SQSAE 135-T-XKL/2	2	8,05

SQUARESTEP Endkappe rechts

Material: Aluminium



VE1	VE2	VE3	Kat.
1	-	-	A G

Höhe mm	Farbe	Oberfläche	Referenz	Stück/Blister	€/Stück
9	silber	eloxiert	SQSAE 90-XKR/2	2	8,05
11	silber	eloxiert	SQSAE 110-XKR/2	2	8,05
13,5	silber	eloxiert	SQSAE 135-XKR/2	2	8,05

9	titan	eloxiert	SQSAE 90-T-XKR/2	2	8,05
11	titan	eloxiert	SQSAE 110-T-XKR/2	2	8,05
13,5	titan	eloxiert	SQSAE 135-T-XKR/2	2	8,05

DURASTEP Solid

Metall-Treppenstufenprofil
 Rutschhemmungsklasse R11 / V6
 Material: Aluminium
 Sichtbreite 20 mm

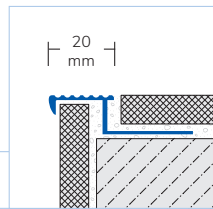

VE1	VE2	VE3	Kat.
10	40	-	A G

Höhe mm	Länge cm	Farbe Oberfläche	Referenz	€/lfm
9	250	silber natur	DSTOA 90/250	9,16
11	250	silber natur	DSTOA 110/250	9,70
9	250	silber eloxiert	DSTOAE 90/250	12,98
11	250	silber eloxiert	DSTOAE 110/250	13,62
9	300	silber natur	DSTOA 90/300	9,16
11	300	silber natur	DSTOA 110/300	9,70
9	300	silber eloxiert	DSTOAE 90/300	12,98
11	300	silber eloxiert	DSTOAE 110/300	13,62

DURASTEP Solid-L

Metall-Treppenstufenprofil mit breiter Auftrittsfläche; Rutschhemmungsklasse R11 / V6
 Material: Aluminium
 Sichtbreite 30 mm

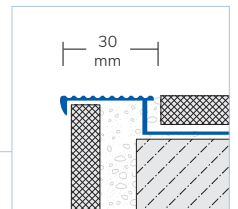

VE1	VE2	VE3	Kat.
10	40	-	A G

Höhe mm	Länge cm	Farbe Oberfläche	Referenz	€/lfm
9	250	silber natur	DSTOA 90-L/250	10,04
11	250	silber natur	DSTOA 110-L/250	10,68
9	250	silber eloxiert	DSTOAE 90-L/250 NEU	14,28
11	250	silber eloxiert	DSTOAE 110-L/250	14,96
9	300	silber natur	DSTOA 90-L/300	10,04
11	300	silber natur	DSTOA 110-L/300	10,68
9	300	silber eloxiert	DSTOAE 90-L/300	14,28
11	300	silber eloxiert	DSTOAE 110-L/300	14,96



DURASTEP Solid

Metall-Treppenstufenprofil
 Rutschhemmungsklasse R10 / V6
 Material: Edelstahl (V2A/304) Sichtbreite 30 mm

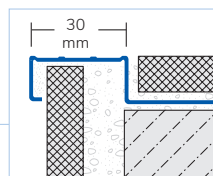

VE1	VE2	VE3	Kat.
10	40	-	A G

Höhe mm	Länge cm	Farbe Oberfläche	Referenz	€/lfm
9	250	natur	DSTOE 90/250	25,34
11	250	natur	DSTOE 110/250	26,08

DURASTEP Solid Endkappe

universell rechts und links einsetzbar
 Material: Edelstahl (V2A/304)

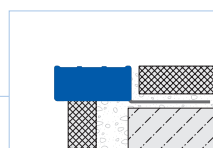

VE1	VE2	VE3	Kat.
1	-	-	A G

Höhe mm	Farbe Oberfläche	Referenz	Stück/Beutel	€/Stück
9/11	natur	DSTOE-XK/10	10	11,00



DURASTEP STANDARD

Treppenstufenprofil mit PVC-Einlage
 einzeln in Folie eingeschweisst

Material: Aluminium/PVC; Breite 25 mm

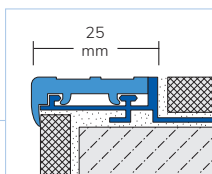

VE1	VE2	VE3	Kat.
10	40	-	A G

Höhe mm	Länge cm	Farbe Einlage	Referenz	€/lfm
9	250	schwarz	DSTS 933/250	23,52
11	250	schwarz	DSTS 1133/250	24,88
9	250	grau	DSTS 938/250	23,52
11	250	grau	DSTS 1138/250	24,88

DURASTEP JUMBO

Besonders belastbares

Treppenstufenprofil mit PVC-Einlage

Material: Aluminium/PVC; Breite 35 mm

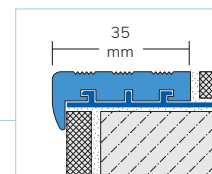

VE1	VE2	VE3	Kat.
10	40	-	A G

Höhe mm	Länge cm	Farbe Einlage	Referenz	€/lfm
9	250	schwarz	DST 933/250	28,86
11	250	schwarz	DST 1133/250	30,66
9	250	grau	DST 938/250	28,86
11	250	grau	DST 1138/250	30,66



DURASTEP Wood Toscana

Treppenstufenprofil mit Echtholzauftrittsfläche
 Breite 50 mm

Material: Aluminium/Holz

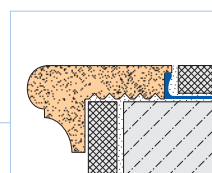

VE1	VE2	VE3	Kat.
10	-	-	A G

Höhe mm	Länge cm	Oberfläche	Referenz	€/lfm
10	250	eiche glatt	DSTWT 1001/250	51,08
13,5	250	eiche glatt	DSTWT 1201/250	52,90

DURASTEP Wood Provence

Treppenstufenprofil mit Echtholzauftrittsfläche
 Breite 50 mm

Material: Aluminium/Holz

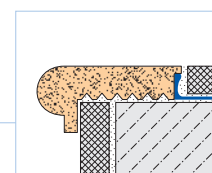

VE1	VE2	VE3	Kat.
10	-	-	A G

Höhe mm	Länge cm	Oberfläche	Referenz	€/lfm
10	250	eiche glatt	DSTWP 1001/250	51,08
13,5	250	eiche glatt	DSTWP 1201/250	52,90

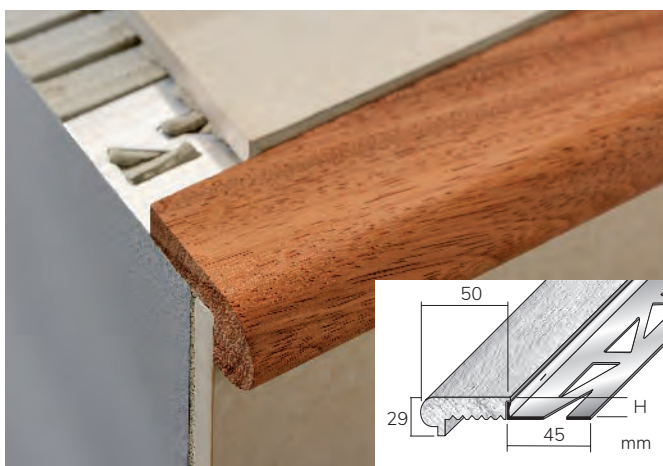
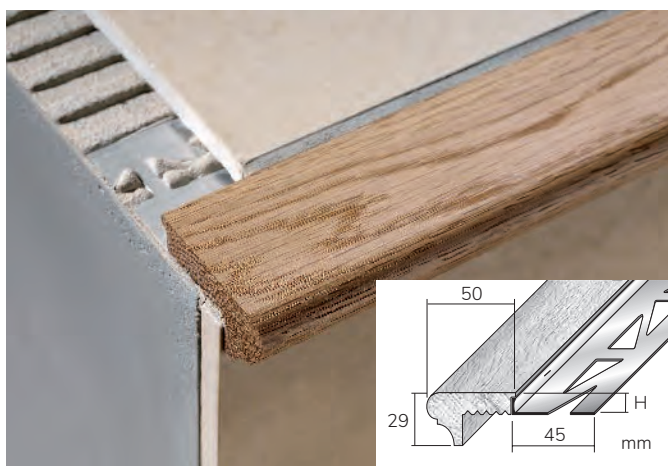

STEP Treppenstufenprofil

Treppenstufenprofil für PVC-Einlagen zum nachträglichen Einbau, für alle Beläge geeignet
Profil ohne Befestigungsmaterial
Material: Aluminium; Breite 45 mm

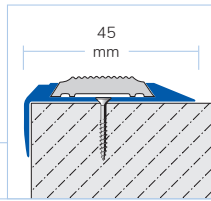

VE1	VE2	VE3	Kat.
10	40	-	T

Höhe mm	Länge cm	Farbe Oberfläche	Referenz	€/lfm
12	250	silber eloxiert	STAE 4500/12/250	15,88

Preis ohne Einlage (STPR)



STEP Einlage

Einlage für STEP-Profil STAE
Rolle mit 25 m Material: PVC;
Breite 28 mm

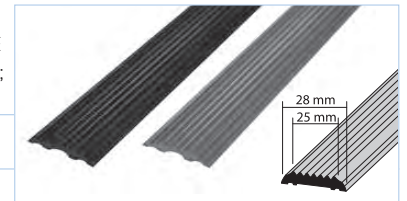

VE1	VE2	VE3	Kat.
1	10	-	T

Breite mm	Länge m	Farbe Oberfläche	Referenz	€/lfm
28/25	25	schwarz gerillt	STPR 33/2500	4,50
28/25	25	grau gerillt	STPR 38/2500	4,50



TEKA Step

Treppenstufen-Einschubprofil mit rutschhemmender Oberfläche; Profil ohne Befestigungsmaterial
Material: Aluminium silber eloxiert
Breite 29 mm

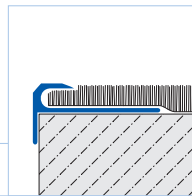

VE1	VE2	VE3	Kat.
10	40	-	T

Länge cm	Einbaumaß	Referenz	€/lfm
270	Einschubhöhe 5 mm	TAE 55/270	10,74

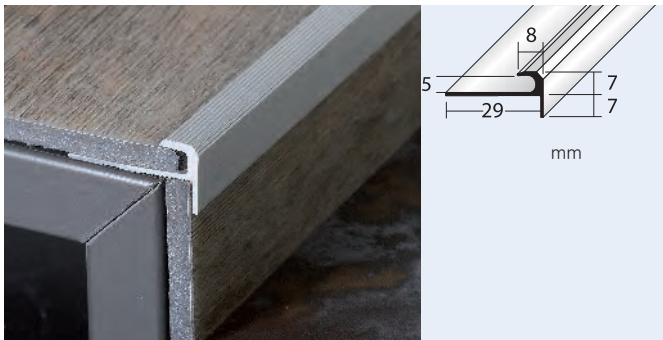

TEKA Step TA

Treppenstufen-Einschubprofil mit rutschhemmender Oberfläche; Profil ohne Befestigungsmaterial
Material: Aluminium silber eloxiert

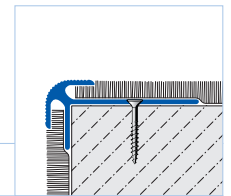

VE1	VE2	VE3	Kat.
10	-	-	T

Höhe mm	Länge cm	Einbaumaß	Referenz	€/lfm
2,5	300	Einschubhöhe 2,5 mm	TAE TA 25/300	25,54
3,5	300	Einschubhöhe 3,5 mm	TAE TA 35/300	26,28
5	300	Einschubhöhe 5 mm	TAE TA 50/300	28,00
6	300	Einschubhöhe 6 mm	TAE TA 60/300	28,84

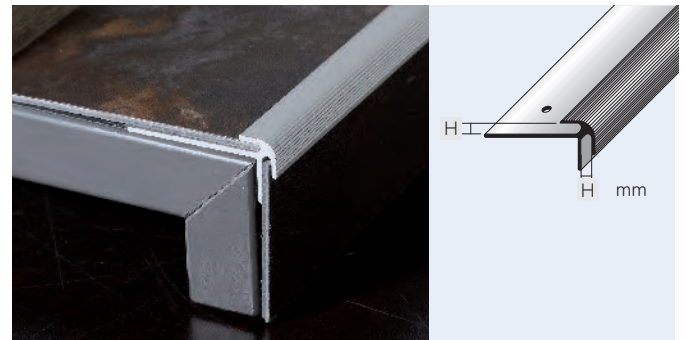

TEKA Step TK

Treppenstufen-Einschubprofil mit rutschhemmender Oberfläche; Profil ohne Befestigungsmaterial
Material: Aluminium silber eloxiert
Breite 32 mm

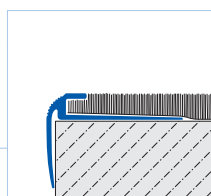

VE1	VE2	VE3	Kat.
10	40	-	T

Länge cm	Einbaumaß	Referenz	€/lfm
270	Einschubhöhe 5 mm	TAE 50-TK/270	17,32

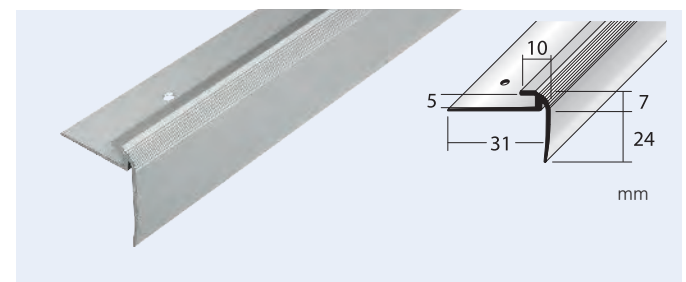

STEPFLOOR

Treppenstufen-Einschubprofil mit gerundeter Kante; Profil ohne Befestigungsmaterial
Schenkelbreite B = 46 mm
Sichtbreite A = 20 mm
Material: Aluminium

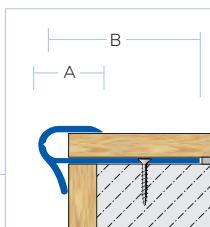

VE1	VE2	VE3	Kat.
10	-	-	T

Höhe mm	Länge cm	Farbe	Oberfläche	Referenz	€/lfm
8 - 10	270	silber	eloxiert	STFAE 800/270	30,30

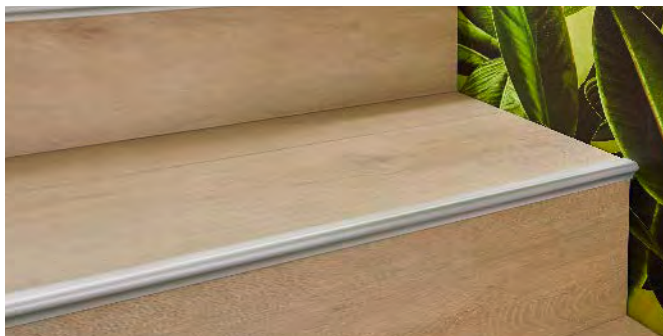

STEPFLOOR

Treppenstufen-Einschubprofil mit gerundeter Kante; Profil ohne Befestigungsmaterial
Schenkelbreite B = 50 mm
Sichtbreite A = 25 mm
Material: Aluminium

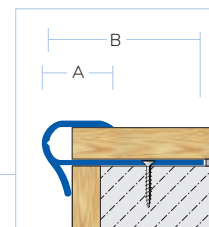

VE1	VE2	VE3	Kat.
10	-	-	T

Höhe mm	Länge cm	Farbe	Oberfläche	Referenz	€/lfm
14 - 16	270	silber	eloxiert	STFAE 1400/270	34,40



STEPFLOOR-G

Treppenstufen-Einschubprofil mit eckiger Kante
Profil ohne Befestigungsmaterial;
Schenkelbreite B = 35 mm;
Sichtbreite A = 15 mm; Material: Aluminium

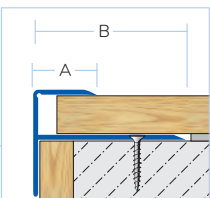

VE1	VE2	VE3	Kat.
10	40	-	T

Höhe mm	Länge cm	Farbe	Oberfläche	Referenz	€/lfm
8	270	silber	eloxiert	STFGAE 800/270	18,64
14	270	silber	eloxiert	STFGAE 1400/270	27,86



PROTECT Aluminium

Treppenstufenprofil zum nachträglichen Einbau, für alle Beläge geeignet

Material: Aluminium eloxiert; Breite 25 mm
Höhe 10 mm; Länge 270 cm

VE1	VE2	VE3	Kat.
10	40	-	T

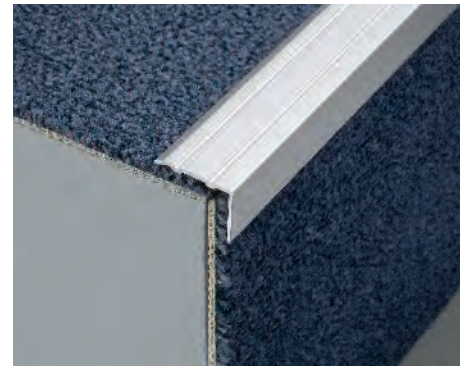
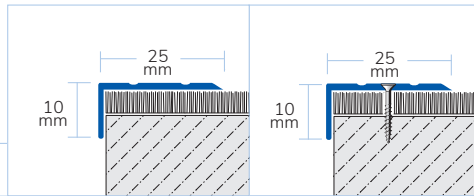

Farbe	Referenz	€/lfm	Farbe	Referenz	€/lfm
SB-Set; selbstklebend; ungebohrt			Profil ohne Be estigungsmaterial; gebohrt		
silber	PTAE 2500/10-SK/270	11,60	silber	PTAE 2500/10/270	8,70
titan	PTAE 2500/10-T-SK/270	12,82	titan	PTAE 2500/10-T/270	9,70

PROTECT Aluminium

Treppenstufenprofil zum nachträglichen Einbau, für alle Beläge geeignet

Material: Aluminium eloxiert; Breite 25 mm
Höhe 20 mm; Länge 270 cm

VE1	VE2	VE3	Kat.
10	40	-	T

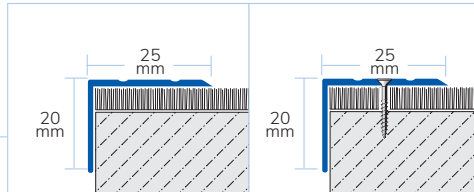

Farbe	Referenz	€/lfm	Farbe	Referenz	€/lfm
SB-Set; selbstklebend; ungebohrt			Profil ohne Be estigungsmaterial; gebohrt		
silber	PTAE 2500/20-SK/270	12,44	silber	PTAE 2500/20/270	9,56
titan	PTAE 2500/20-T-SK/270	14,10	titan	PTAE 2500/20-T/270	10,60

PROTECT Aluminium

Treppenstufenprofil zum nachträglichen Einbau, für alle Beläge geeignet

Material: Aluminium eloxiert; Breite 40 mm
Höhe 20 mm; Länge 270 cm

VE1	VE2	VE3	Kat.
10	40	-	T

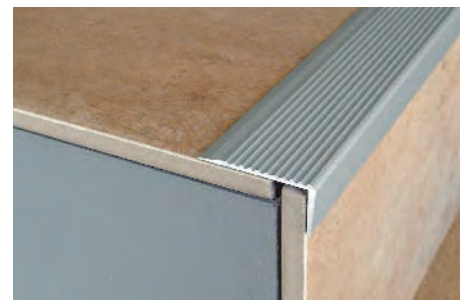
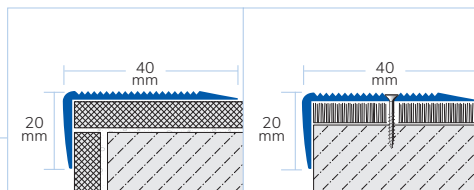

Farbe	Referenz	€/lfm	Farbe	Referenz	€/lfm
Profil ohne Be estigungsmaterial; ungebohrt			Profil ohne Be estigungsmaterial; gebohrt		
silber	PTAE 4500-U/20/270	17,26	silber	PTAE 4500/20/270	19,18

PROTECT Aluminium

Treppenstufenprofil zum nachträglichen Einbau, für alle Beläge geeignet;

Material: Aluminium; eloxiert; Breite 45 mm
Höhe 40 mm; Länge 250 cm

VE1	VE2	VE3	Kat.
10	40	-	T

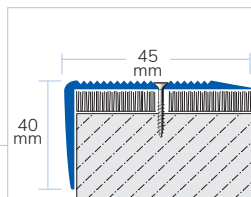

Farbe	Referenz	€/lfm
gebohrt		
silber	PTAE 4500/40/250	21,30

SB-Set Bodenbelagsprofile

Schrauben/Dübel für Bodenbelagsprofile; Abmessung: 3,0 x 25 mm für Bohrer Ø 4 mm; Material: PVC



VE1	VE2	VE3	Kat.
1	-	-	NET

Inhalt (Stk)	Farbe	Referenz	€/Beutel
20 Stück, Beutel	für silber	TORX/20	2,24
20 Stück, Beutel	für titan	TORX-T/20	2,24
20 Stück, Beutel	für Edelstahl	TORX-E/20	2,24

PROTECT Edelstahl (V2A/304)

Treppenstufenprofil zum nachträglichen Einbau, für alle Beläge geeignet

Material: Edelstahl (V2A/304) natur; Breite 34 mm; Höhe 17 mm; Länge 250 cm

VE1	VE2	VE3	Kat.
10	100	-	T

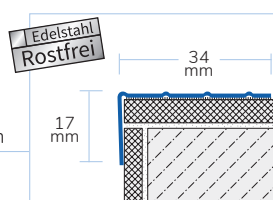

Farbe	Referenz	€/lfm
Profil ohne Be estigungsmaterial; ungebohrt		
silber natur	PTE 3400/17/250	22,68

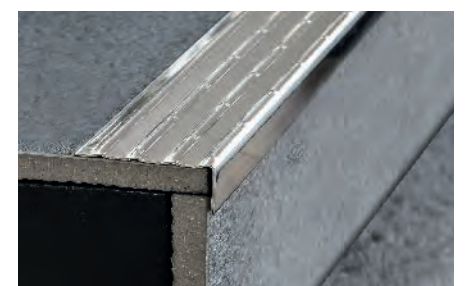

DEHNFUGENPROFILE

Für Belagstärken von 3 bis 30 mm - viele Sonderlösungen auf Anfrage

1. Vorteil Belastbarkeit

Speziell entwickelte Bewegungsfugenprofile nehmen hohe Belastungen auf und leiten sie gleichmäßig in Belag und Untergrund ab. Gleichzeitig reduzieren sie die Tritt- und Körperschallübertragung.

2. Vorteil Material

DURAFLEX-Dehnfugenprofile aus Metall-Winkelprofilen mit EPDM-Fugenfüllung gibt es in zwei Ausführungen: Aluminium und Edelstahl. Weitere Ausführungen auf Anfrage.

3. Vorteil Individuelle Anforderungen

Spezielle Schwerlast-Dehnfugenprofile und Abdeckprofile für Gebäudetrennfugen sind auf Anfrage lieferbar.

DURAFLEX METALL Edelstahl (V2A)

Dehn- und Bewegungsfugenprofile aus Metall/EPDM für die Dünnbett-Verlegung

Material: Edelstahl (V2A/304) Einlage EPDM

VE1 VE2 VE3 Kat.
10 - - A X

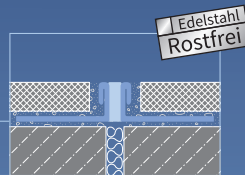

Höhe mm	Farbe Einlage	Länge cm	Breite mm	Referenz	€/lfm
3	grau	250	8	DFE 338/250	43,64
4	grau	250	8	DFE 438/250	44,48
6	grau	250	8	DFE 638/250	46,78
8	grau	250	8	DFE 838/250	49,08
10	grau	250	8	DFE 1038/250	56,22
11	grau	250	8	DFE 1138/250	58,52
12,5	grau	250	8	DFE 1238/250	64,50
15	grau	250	8	DFE 1538/250	71,16
17	grau	250	8	DFE 1738/250	72,84
20	grau	250	8	DFE 2038/250	75,80
22	grau	250	8	DFE 2238/250	81,98
25	grau	250	8	DFE 2538/250	87,60
30	grau	250	8	DFE 3038/250	95,92

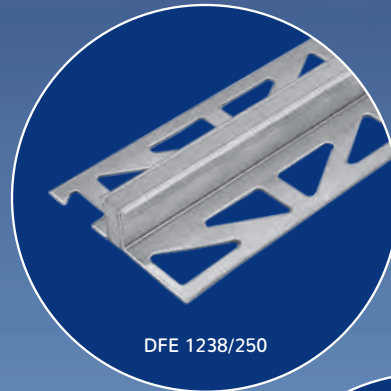

DURAFLEX METALL Aluminium

Dehn- und Bewegungsfugenprofile aus Metall/
 EPDM für die Dünnbett-Verlegung

Material: Aluminium

Einlage EPDM

VE1	VE2	VE3	Kat.
10	-	-	A X

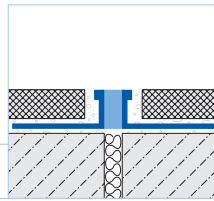

Höhe mm	Farbe Einlage	Länge cm	Breite mm	Referenz	€/lfm
3	grau	250	10	DFA 338/250	25,22
4,5	grau	250	10	DFA 438/250	25,44
6	grau	250	10	DFA 638/250	25,66
8	grau	250	10	DFA 838/250	27,72
10	grau	250	10	DFA 1038/250	29,70
12,5	grau	250	10	DFA 1238/250	33,04
15	grau	250	10	DFA 1538/250	35,30
16,5	grau	250	10	DFA 1638/250	37,30
18	grau	250	10	DFA 1838/250	39,06
20	grau	250	10	DFA 2038/250	40,70
22	grau	250	10	DFA 2238/250	42,80
25	grau	250	10	DFA 2538/250	46,16
30	grau	250	10	DFA 3038/250	51,36

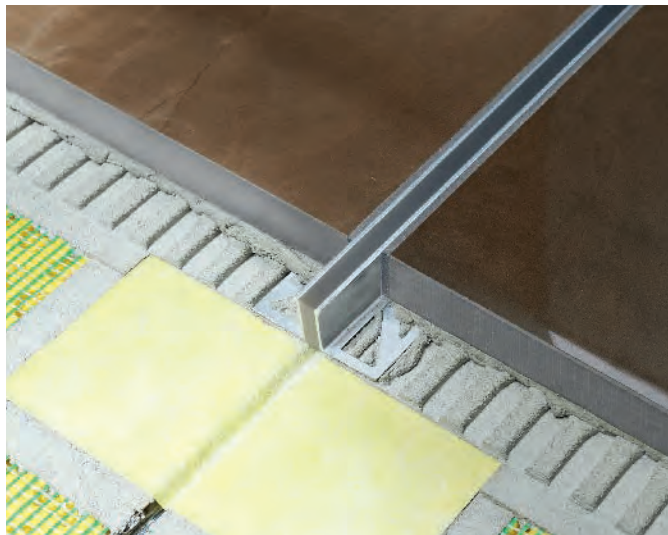
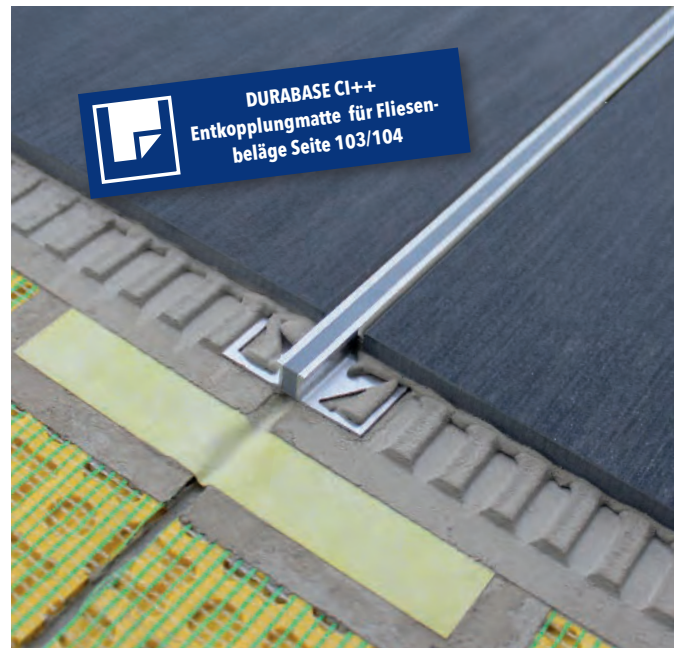

DURAFLEX PVC

Dehn- und Bewegungsfugenprofile aus PVC für die Dünnbett-Verlegung extrabreiter Schenkel

Material: PVC; Einlage PVC

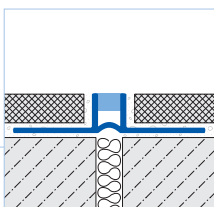

VE1	VE2	VE3		Kat.
40	-	-		B

Höhe mm	Farbe Einlage	Länge cm	Breite mm	Referenz	€/lfm
6	grau	250	8	DFP 638-L/250	8,26
8	grau	250	8	DFP 838-L/250	8,94
10	grau	250	8	DFP 1038-L/250	9,40
12,5	grau	250	8	DFP 1238-L/250	9,74
15	grau	250	8	DFP 1538-L/250	10,06
6	schwarz	250	8	DFP 633-L/250	8,26
8	schwarz	250	8	DFP 833-L/250	8,94
10	schwarz	250	8	DFP 1033-L/250	9,40
12,5	schwarz	250	8	DFP 1233-L/250	9,74
15	schwarz	250	8	DFP 1533-L/250	10,06
10	beige	250	8	DFP 1032-L/250	9,40
12,5	beige	250	8	DFP 1232-L/250	9,74
15	beige	250	8	DFP 1532-L/250	10,06

DURAFLEX PVC

Dehn- und Bewegungsfugenprofile aus PVC für die Dünnbett-Verlegung; Schenkel mit Sollbruchstelle

Material: PVC; Einlage PVC

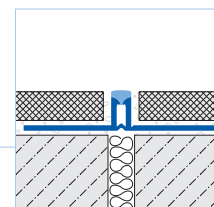

VE1	VE2	VE3		Kat.
40	-	-		B

Höhe mm	Farbe Einlage	Länge cm	Breite mm	Referenz	€/lfm
8	grau	250	5	DFP 838-5/250	7,66
10	grau	250	5	DFP 1038-5/250	8,18
12,5	grau	250	5	DFP 1238-5/250	8,52
8	dunkelgrau	250	5	DFP 839-5/250	7,66
10	dunkelgrau	250	5	DFP 1039-5/250	8,18
12,5	dunkelgrau	250	5	DFP 1239-5/250	8,52
8	beige	250	5	DFP 832-5/250	7,66
10	beige	250	5	DFP 1032-5/250	8,18
12,5	beige	250	5	DFP 1232-5/250	8,52



DURAFLEX PVC

Dehn- und Bewegungsfugenprofile aus PVC für die Dünnbett-Verlegung schmale ungelochte Schenkel

Material: PVC; Einlage PVC

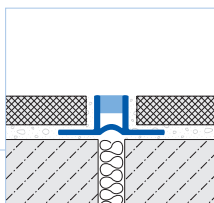

VE1	VE2	VE3		Kat.
40	-	-		B

Höhe mm	Farbe Einlage	Länge cm	Breite mm	Referenz	€/lfm
8	grau	250	8	DFP 838/250	4,26
10	grau	250	8	DFP 1038/250	4,60
12,5	grau	250	8	DFP 1238/250	4,74
15	grau	250	8	DFP 1538/250	5,20



DURAFLEX TL

Dehnfugenprofile aus Metall / EPDM für Dickbettverlegung und Rüttelböden

Material: Aluminium

Einlage EPDM Profil ohne Befestigungsanker

VE1	VE2	VE3	Kat.
10	-	-	AT

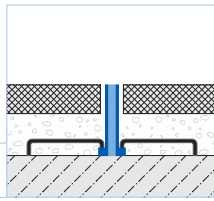

Höhe mm	Farbe Einlage	Länge cm	Breite mm	Referenz
---------	---------------	----------	-----------	----------

Material: Aluminium

40	schwarz	250	10	DFA TL 4033/250
50	grau	250	10	DFA TL 5038/250

Auf Anfrage lieferbar

HINWEIS: Befestigungsanker werden nicht mitgeliefert! Bitte mitbestellen!

DURAFLEX TL Befestigungsanker

Material: Eisen; Bei Bedarf 10 Stück pro lfm

VE1	VE2	VE3	Kat.
1	-	-	A X

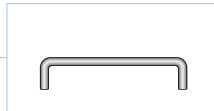

Referenz
DFM TL 50/1

Auf Anfrage lieferbar

DURAFLEX TL-PVC

Dehn- und Bewegungsfugenprofile aus PVC für Verlegung im Dickbettverfahren

Material: PVC

Einlage PVC

VE1	VE2	VE3	Kat.
40	-	-	B

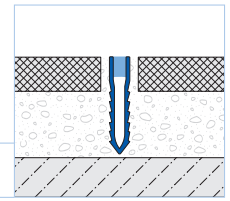

Höhe mm	Farbe Einlage	Länge cm	Breite mm	Referenz	€/lfm
---------	---------------	----------	-----------	----------	-------

30	grau	250	8	DFP 3038/250	4,38
30	beige	250	8	DFP 3032/250	4,74
30	schwarz	250	8	DFP 3033/250	4,74
35	grau	250	8	DFP 3538/250	5,20
35	schwarz	250	8	DFP 3533/250	5,52
40	grau	250	8	DFP 4038/250	5,92
40	schwarz	250	8	DFP 4033/250	6,32
50	weiß	250	8	DFP 5030/250	6,64
50	grau	250	8	DFP 5038/250	6,88
65	grau	250	8	DFP 6538/250	9,60



DURAFLEX BP

Dehnfugenprofil aus Aluminium mit einer austauschbaren Einlage aus TPE; Speziell für die integrierte Montage im Innenbereich in Boden und Wand konzipiert;

Eckausführungen auf Anfrage

Material: Aluminium; Einlage TPE

VE1	VE2	VE3	Kat.
10	-	-	NET

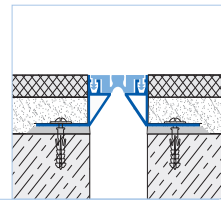

Höhe mm	Farbe Einlage	Länge cm	Breite mm	Referenz
35	grau	300	52	DFA BP 3538/300
50	grau	300	52	DFA BP 5038/300

Auf Anfrage lieferbar

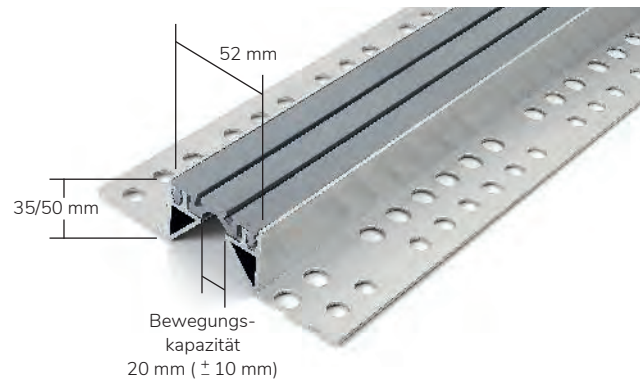

DURAFLEX GFS

Dehnfugenprofil aus massivem Aluminium.

Speziell für die integrierte Montage im Innenbereich und Außenbereich in Wand und Boden ausgelegt. Eckausführungen auf Anfrage. Material: Aluminium

VE1	VE2	VE3	Kat.
10	-	-	NET

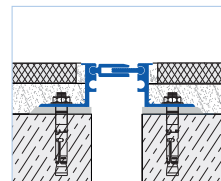

Höhe mm	Farbe Einlage	Länge cm	Breite mm	Referenz
43	silber natur	300	70	DFA GFS 4300/300
60	silber natur	300	70	DFA GFS 6000/300
80	silber natur	300	70	DFA GFS 8000/300

Auf Anfrage lieferbar

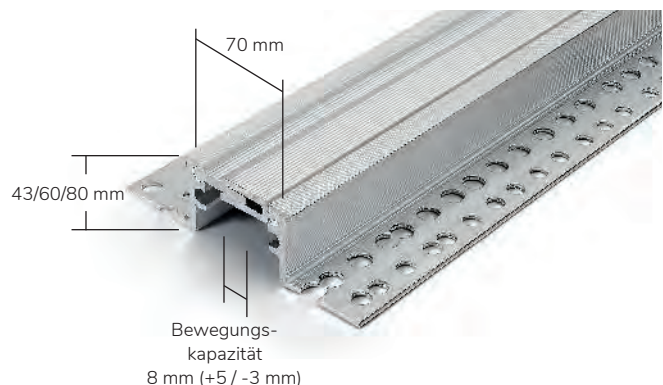

DURAFLEX SB

Dehnfugenprofil aus Aluminium mit einer austauschbaren Einlage aus EPDM. Speziell für die integrierte Montage im Innenbereich in Boden und Wand konzipiert

Material: Aluminium; Einlage EPDM

VE1	VE2	VE3	Kat.
10	-	-	A

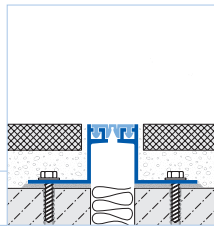

Höhe mm	Farbe Einlage	Länge cm	Breite mm	Referenz
15	grau	250	33	DFA SB 1538/250
15	schwarz	250	33	DFA SB 1533/250
35	grau	250	33	DFA SB 3538/250
35	schwarz	250	33	DFA SB 3533/250
40	grau	250	33	DFA SB 4038/250
40	schwarz	250	33	DFA SB 4033/250
50	grau	250	33	DFA SB 5038/250
50	schwarz	250	33	DFA SB 5033/250

Auf Anfrage lieferbar

DURAFLEX SB Eckausführung

Dehnfugenprofil aus Aluminium mit einer austauschbaren Einlage aus EPDM. Speziell für die integrierte Montage im Innenbereich in Boden und Wand konzipiert

Material: Aluminium; Einlage EPDM

VE1	VE2	VE3	Kat.
10	-	-	A

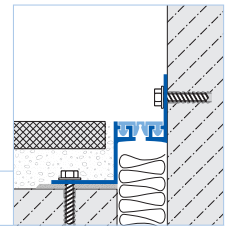

Höhe mm	Farbe Einlage	Länge cm	Breite mm	Referenz
15	grau	250	33	DFA SB 1538-X/250
15	schwarz	250	33	DFA SB 1533-X/250
35	grau	250	33	DFA SB 3538-X/250
35	schwarz	250	33	DFA SB 3533-X/250
40	grau	250	33	DFA SB 4038-X/250
40	schwarz	250	33	DFA SB 4033-X/250
50	grau	250	33	DFA SB 5038-X/250
50	schwarz	250	33	DFA SB 5033-X/250

Auf Anfrage lieferbar

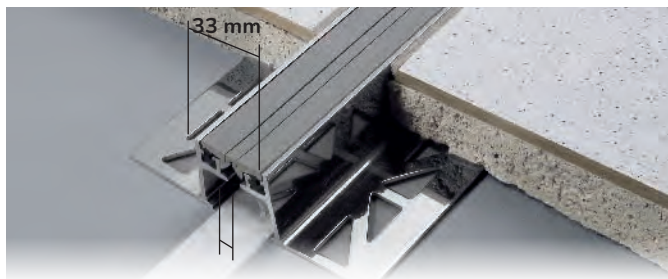

Bewegungskapazität
12 mm (± 6 mm)



DURAFLEX SD

Dehnfugenprofil aus Aluminium mit einer austauschbaren Einlage aus TPE. Speziell für die nachträgliche Montage im Innenbereich an Boden und Wand konzipiert. Eckausführungen auf Anfrage.

Material: Aluminium; Einlage TPE

VE1	VE2	VE3	Kat.
10	-	-	NET

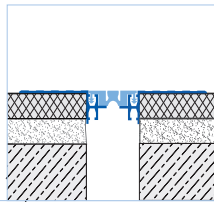

Höhe mm	Farbe Einlage	Länge cm	Breite mm	Referenz
24	grau	300	156	DFA SD 3500/300
24	grau	300	176	DFA SD 5500/300

Auf Anfrage lieferbar

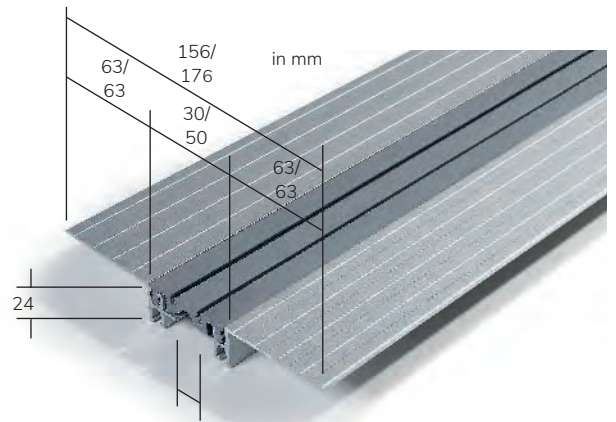

Bewegungskapazität
20 mm (± 10 mm)

DURAFLEX WD

Dehnfugenprofil aus Aluminium mit einer austauschbaren Einlage aus TPE. Speziell für die integrierte Montage im Innenbereich in Wänden und Decken ausgelegt. Ideal für den Einbau mit Gipsplatten, Fliesen und Putz. Eckausführungen auf Anfrage.

Material: Aluminium

Einlage TPE schwarz

VE1	VE2	VE3	Kat.
10	-	-	NET

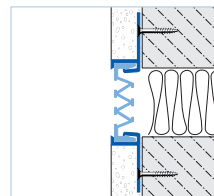

Höhe mm	Sichtbreite mm	Länge cm	Breite mm	Referenz
15	30	300	30	DFA WD 3030/300
15	50	300	50	DFA WD 5050/300

Auf Anfrage lieferbar

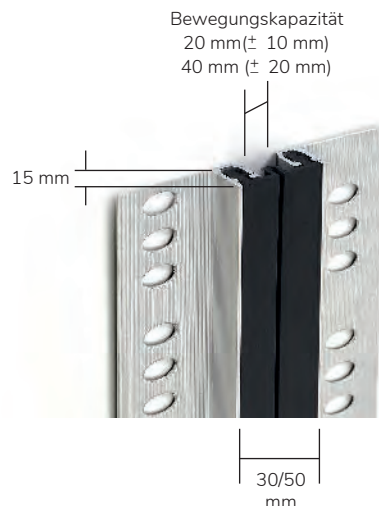

DURAFLEX Z160RF

Flaches, hoch belastbares Dehnfugenprofil aus massivem Stahl mit Gummi-Ummantelung; Speziell für die nachträgliche Montage im Innenbereich auf Wand und Boden ausgelegt; Befestigung einseitig; zum Nachrüsten einseitig gebohrt

Material: Stahl/Gummi; Farbe schwarz



VE1	VE2	VE3		Kat.
10	-	-		NET

Höhe mm	Sichtbreite mm	Länge cm	Referenz
8	200	200	DFR Z160RF 5008/200
8	250	200	DFR Z160RF 1008/200

Auf Anfrage lieferbar

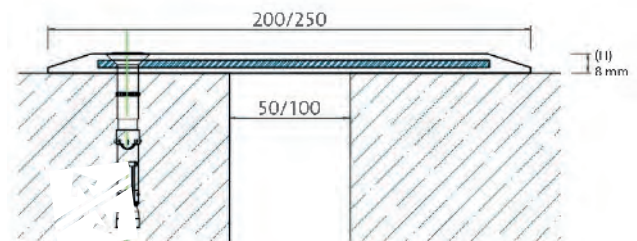

SCHALLREDUZIEREND
Durch seine dämpfenden Eigenschaften ist dieses Profil besonders schonend z. B. für Gabelstaplertechnik.

DURAFLEX KA selbstklebend

Abdeckprofile für Dehn- und Bewegungsfugen an Wand und Boden

Material: Aluminium

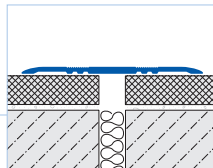

VE1	VE2	VE3		Kat.
10	-	-		A X

Breite x Höhe mm	Farbe	Länge cm	Referenz	€/lfm
60 x 3,5 *	silber natur	250	DFA KA 600-SK/250	26,32
60 x 3,5 *	silber eloxiert	250	DFAE KA 600-SK/250	32,24
80 x 3,5	silber natur	250	DFA KA 800-SK/250	33,16
80 x 3,5	silber eloxiert	250	DFAE KA 800-SK/250	38,98
100 x 4,0	silber natur	250	DFA KA 1000-SK/250	42,94
100 x 4,0	silber eloxiert	250	DFAE KA 1000-SK/250	56,22
120 x 4,0	silber natur	250	DFA KA 1200-SK/250	58,40
120 x 4,0	silber eloxiert	250	DFAE KA 1200-SK/250	81,50

*) Oberfläche gla t

DURAFLEX KA ohne Bohrung

Abdeckprofile für Dehn- und Bewegungsfugen an Wand und Boden

Material: Aluminium

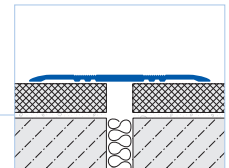

VE1	VE2	VE3		Kat.
10	-	-		A X

Breite x Höhe mm	Farbe	Länge cm	Referenz	€/lfm
60 x 3,5 *	silber natur	250	DFA KA 600/250	16,72
60 x 3,5 *	silber eloxiert	250	DFAE KA 600/250	20,76
80 x 3,5	silber natur	250	DFA KA 800/250	24,14
80 x 3,5	silber eloxiert	250	DFAE KA 800/250	27,58
100 x 4,0	silber natur	250	DFA KA 1000/250	33,60
100 x 4,0	silber eloxiert	250	DFAE KA 1000/250	38,82
120 x 4,0	silber natur	250	DFA KA 1200/250	47,70
120 x 4,0	silber eloxiert	250	DFAE KA 1200/250	55,52

*) Oberfläche gla t

DURAFLEX KA einseitig gebohrt

Abdeckprofile für Dehn- und Bewegungsfugen an Wand und Boden

Material: Aluminium

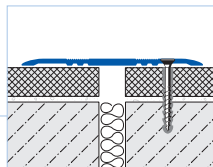

VE1	VE2	VE3		Kat.
10	-	-		A X

Breite x Höhe mm	Farbe	Länge cm	Referenz	€/lfm
60 x 3,5 *	silber natur	250	DFA KA 600-BS/250	20,22
60 x 3,5 *	silber eloxiert	250	DFAE KA 600-BS/250	23,60
80 x 3,5	silber natur	250	DFA KA 800-BS/250	27,30
80 x 3,5	silber eloxiert	250	DFAE KA 800-BS/250	30,30
100 x 4,0	silber natur	250	DFA KA 1000-BS/250	36,84
100 x 4,0	silber eloxiert	250	DFAE KA 1000-BS/250	43,26
120 x 4,0	silber natur	250	DFA KA 1200-BS/250	52,42
120 x 4,0	silber eloxiert	250	DFAE KA 1200-BS/250	62,58

*) Oberfläche gla t

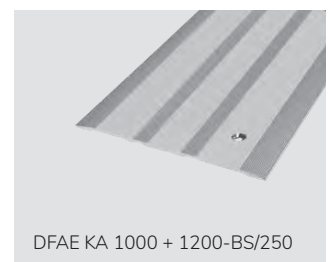
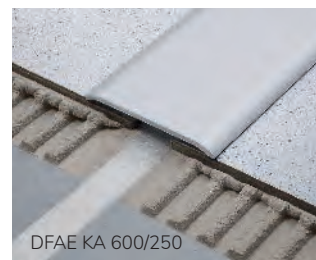

DURAFLEX KF

Abdeckprofile für Dehn- und Bewegungsfugen an Wand und Boden
Profil ohne Halteclips

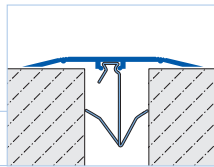

VE1	VE2	VE3		Kat.
10	-	-		A X

Breite mm	Farbe	Länge cm	Höhe mm	Referenz
-----------	-------	----------	---------	----------

Material: Aluminium

50	silber eloxiert	300	-	DFAE KF 50/300
60	silber eloxiert	300	-	DFAE KF 60/300
70	silber eloxiert	300	-	DFAE KF 70/300
90	silber eloxiert	300	-	DFAE KF 90/300
140	silber eloxiert	300	-	DFAE KF 140/300

Auf Anfrage lieferbar

Material: PVC

50	weiß	300	-	DFP KF 5030/300
70	weiß	300	-	DFP KF 7030/300

DURAFLEX KF Eckausführung

Abdeckprofile für Dehn- und Bewegungsfugen an Wand und Boden
Profil ohne Halteclips

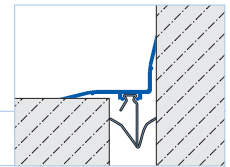

VE1	VE2	VE3		Kat.
10	-	-		A X

Breite mm	Farbe	Länge cm	Höhe mm	Referenz
-----------	-------	----------	---------	----------

Material: Aluminium

50	silber eloxiert	300	-	DFAE KF 50-X/300
60	silber eloxiert	300	-	DFAE KF 60-X/300
70	silber eloxiert	300	-	DFAE KF 70-X/300
90	silber eloxiert	300	-	DFAE KF 90-X/300

Auf Anfrage lieferbar

DURAFLEX KF

Halteclip für DURAFLEX KF

Material: Edelstahl (V2A/304)

VE1	VE2	VE3		Kat.
50	-	-		A

Edelstahl
Rostfrei

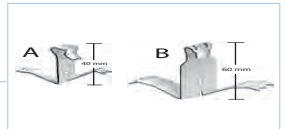

Höhe mm	Farbe	Länge cm	Breite mm	Referenz
---------	-------	----------	-----------	----------

40	silber natur	-	-	HC-A 40/1
60	silber natur	-	-	HC-B 60/1

Auf Anfrage lieferbar

Bei Boden Anwendung
ca. alle 30 cm einen Clip verwenden
ca. 11 Clips / Profil

Fugenbreite	Pro Ibreite	Halteclip
15 - 20 mm	50 mm	Typ A
20 - 30 mm	60 mm	Typ A
25 - 35 mm	70 mm	Typ B
30 - 45 mm	90 mm	Typ B

Bitte die Fugentiefe beachten.

Bei Wandanwendung
ca. alle 60 cm einen Clip verwenden
ca. 6 Clips / Profil

Fugenbreite	Pro Ibreite	Halteclip
15 - 30 mm	50 mm	Typ A
20 - 45 mm	60 mm	Typ B
30 - 45 mm	70 mm	Typ B
35 - 45 mm	90 mm	Typ B
40 - 45 mm	140 mm	Typ B



PROFILE MIT LED

Weiches Licht für mehr Ambiente - an Kante, Wand und Boden

1. Vorteil Möglichkeiten

Licht ist als Design-Element aus keiner Wohnung mehr wegzudenken. Konsequenterweise weitergedacht bieten Boden- und Wandflächen vielfältige Möglichkeiten, mit Licht Akzente zu setzen und Ihrer Wohnung eine individuelle Note zu verleihen.



2. Vorteil Material

Die bewährten DURAL Profile aus hochwertigem, eloxiertem Aluminium bieten die optimale Basis für die dekorative Gestaltung von Kanten, Flächen und Treppenstufen sowohl in Fliesen- oder Natursteinbelägen als auch in Parkett oder Laminat. Auch Verkleidungen von Möbeln oder der Einsatz im Trockenbau sind möglich.



3. Vorteil Komponenten

Alle Komponenten mit leistungsfähiger 24 Volt-Technologie sind aufeinander abgestimmt. Das DURAL LED-System kann sowohl über das Raumlicht geregelt werden als auch hiervon unabhängig. Stripes und Trafo können auch über einen Bewegungsmelder geschaltet werden.



DURALIS-LED – Basisprofil

LED-beleuchtbares Listelli-Profil aus Aluminium mit Kantenabdeckung; Profile ohne LED-Stripe und Abdeckung

Material: Aluminium

Höhe mm	Farbe	Oberfläche	Länge cm	Breite mm	VE 1	VE 2	VE 3	Referenz	Kat.	€/lfm
9	silber	eloxiert	250	20/23	10	40	–	DLAE LED 2300-90/250	A	10,58
9	titan	eloxiert	250	20/23	10	40	–	DLAE LED 2300-90-T/250	A	11,54
9	schwarz-matt	pulverbeschichtet	250	20/23	10	40	–	DLACM LED 2311-90/250	A	15,88
9	weiß glänzend	pulverbeschichtet	250	20/23	10	40	–	DLAC LED 2330-90/250	A	15,88
12,5	silber	eloxiert	250	20/23	10	40	–	DLAE LED 2300-125/250	A	11,80
12,5	titan	eloxiert	250	20/23	10	40	–	DLAE LED 2300-125-T/250	A	12,98
12,5	schwarz-matt	pulverbeschichtet	250	20/23	10	40	–	DLACM LED 2311-125/250	A	17,52
12,5	weiß glänzend	pulverbeschichtet	250	20/23	10	40	–	DLAC LED 2330-125/250	A	17,52

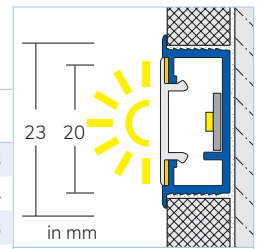

Bei Bodeneinsatz mit DURALIS-LED Klebeband abdichten.

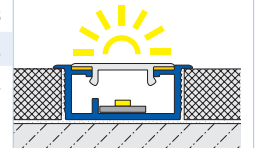

DURALIS-LED – Abdeckung

Transluzente Abdeckung für LED-beleuchtbares DURALIS-Profil; Material: Polycarbonat

Farbe	Oberfläche	Länge cm	Breite mm	Höhe mm	VE 1	VE 2	VE 3	Referenz	Kat.	€/lfm
weiß	transluzent	250	16		10	40	–	DLP LED 1430/250	A	6,00
schwarz	transluzent	250	16		10	40	–	DLP LED 1433/250	A	6,26

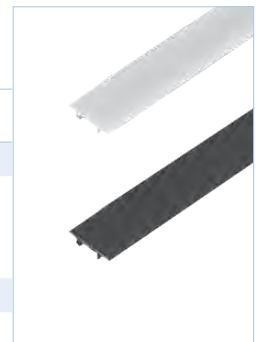

Doppelseitiges Klebeband zur Fixierung und Abdichtung von LED-Abdeckungen

transparent		5.000	5	0,19	1	–	–	DLK 5019/5000	A	0,36
-------------	--	-------	---	------	---	---	---	---------------	---	------

DURALIS-LED – Listelli-Profile für Fliesen, Naturstein, Bodenbeläge und Verkleidungen

- Als klassische Listelli-Profile geben DURALIS LED jedem Raum seine ganz besondere Note. Ob in der Wandfläche oder im Bodenbelag integriert, sind sie eine spannende Alternative zu keramischen Bordüren und Gestaltungselementen
- DURALIS-LED eignet sich ebenso hervorragend als Lichtlösung zur indirekten Beleuchtung
- Die Basisprofile aus hochwertigem, eloxiertem Aluminium werden je nach Untergrund mit Fliesenkleber oder Baukleber fixiert. Die praktische Kantenabdeckung garantiert dabei saubere Übergänge zum umgebenden Belag
- DURALIS-LED wird mit den LED-Stripe, Steuerungs- und Anschlusskomponenten beleuchtet (ab Seite 81)

- ☀ **VERLEGETIPP:** Beim Einbau von LED-Stripes IP20 in die DURAL-Profilssysteme mit Abdeckung wird automatisch die Schutzklasse IP44 erreicht

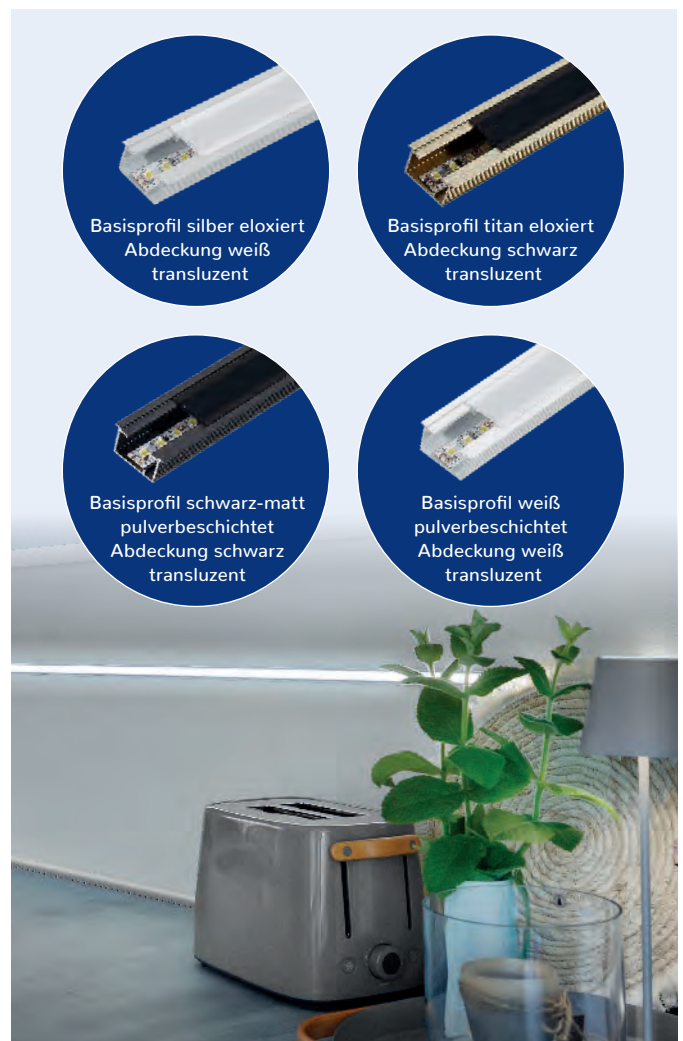

SQUARELINE-LED – Basisprofil

LED-beleuchtbares Kantenprofil aus Aluminium mit quadratischem 8 mm Querschnitt
 Profile ohne LED-Stripe und Abdeckung; Material: Aluminium

Höhe mm	Farbe	Oberfläch	Länge cm	Breite mm	VE 1	VE 2	VE 3	Referenz	Kat.	€/lfm
9	silber	eloxiert	250	10	10	40	-	SQLAE LED 90/250	A	11,92
9	titan	eloxiert	250	10	10	40	-	SQLAE LED 90-T/250	A	13,14
9	RAL 9011 schwarz-matt	pulverbeschichtet	250	10	10	40	-	SQLACM LED 911/250	A	17,84
9	weiß glänzend	pulverbeschichtet	250	10	10	40	-	SQLAC LED 930/250	A	17,84
11	silber	eloxiert	250	12	10	40	-	SQLAE LED 110/250	A	12,60
11	titan	eloxiert	250	12	10	40	-	SQLAE LED 110-T/250	A	13,82
11	RAL 9011 schwarz-matt	pulverbeschichtet	250	12	10	40	-	SQLACM LED 1111/250	A	18,76
11	weiß glänzend	pulverbeschichtet	250	12	10	40	-	SQLAC LED 1130/250	A	18,76

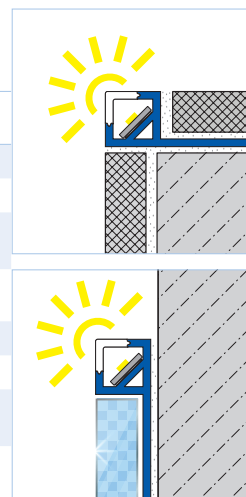

SQUARELINE-LED – Abdeckung

Transluzente Abdeckung für beleuchtbares Kantenprofil SQUARELINE-LED; Material: Polycarbonat

Farbe	Oberfläch	Länge cm	Breite mm	Höhe mm	VE 1	VE 2	VE 3	Referenz	Kat.	€/lfm
weiß	transluzent	250			10	40	-	SQLP 30/250	A	6,00



SQUARELINE-LED – Beleuchtbares Kantenprofil aus Aluminium mit quadratischem Querschnitt

- Jetzt wird es hell im Fliesenbelag. Moderne LED-Technik illuminiert Kanten, Abschlüsse und Übergänge auf beeindruckende Art und Weise
- Die SQUARELINE-LED Basisprofile in fünf Farben und die transluzente Abdeckung in weiß sind frei kombinierbar einzeln erhältlich
- SQUARELINE-LED wird mit den LED-Stripe 8 mm, Steuerungs- und Anschlusskomponenten beleuchtet (ab Seite 81)

VERLEGETIPP:
 Beim Einbau von LED-Stripes IP20 in die DURAL-Profilsysteme mit Abdeckung wird automatisch die Schutzklasse IP44 erreicht

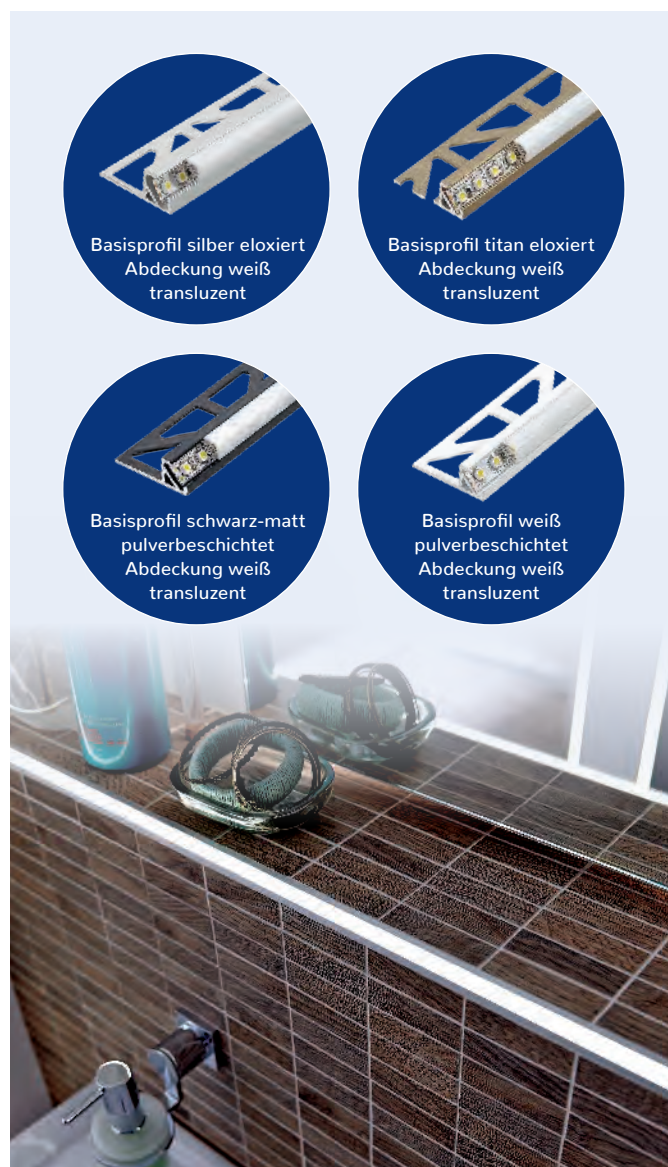
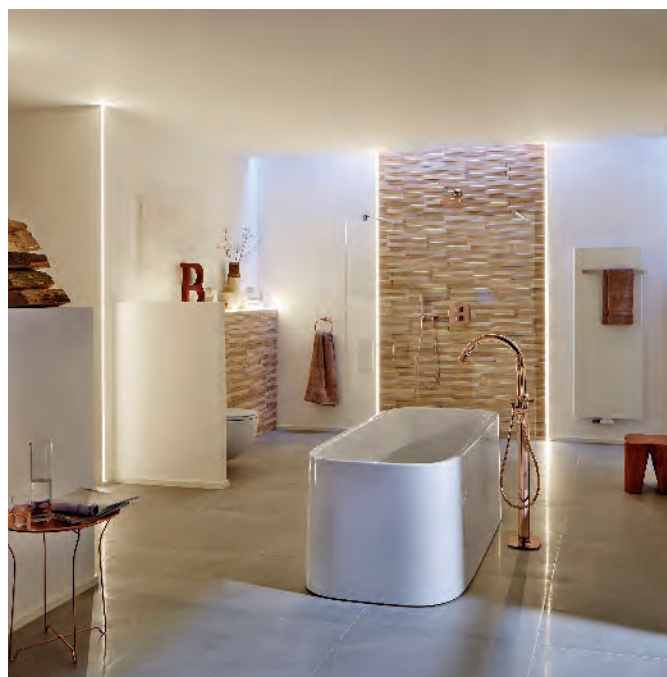

FLORENTOSTEP-LED – Basisprofil

LED-beleuchtbares Stufenprofil aus Aluminium im Florentiner-Design; Profile ohne LED-Stripe und Abdeckung
 Material: Aluminium

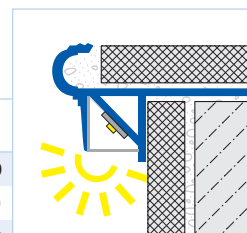

Höhe mm	Farbe	Oberfläch	Länge cm	Breite mm	VE 1	VE 2	VE 3	Referenz	Kat.	€/lfm
9	silber	eloxiert	250	20	10	40	–	FSTAE LED 90/250	A	16,00
9	titan	eloxiert	250	20	10	40	–	FSTAE LED 90-T/250	A	17,60
9	schwarz-matt	pulverbeschichtet	250	20	10	40	–	FSTACM LED 911/250	A	23,50
9	weiß glänzend	pulverbeschichtet	250	20	10	40	–	FSTAC LED 930/250	A	23,50
11	silber	eloxiert	250	20	10	40	–	FSTAE LED 110/250	A	17,58
11	titan	eloxiert	250	20	10	40	–	FSTAE LED 110-T/250	A	18,44
11	schwarz-matt	pulverbeschichtet	250	20	10	40	–	FSTACM LED 1111/250	A	26,02
11	weiß glänzend	pulverbeschichtet	250	20	10	40	–	FSTAC LED 1130/250	A	26,02

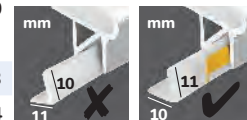

Abdeckung

Transluzente Abdeckung für CONSTRUCT-LED, SQUARESTEP-LED und FLORENTOSTEP-LED
 Klebeband mitbestellen (S. 76); Material: Polycarbonat

Farbe	Oberfläch	Länge cm	Breite mm	VE 1	VE 2	VE 3	Referenz	Kat.	€/lfm
weiß	transluzent	250	10,5	10	40	–	FSTP LED 1030/250	A	10,10
grau	transluzent	250	10,5	10	40	–	FSTP LED 1038/250	A	10,10



FLORENTOSTEP-LED – Beleuchtbares Stufenprofil aus Aluminium im Florentiner-Design

- Beleuchtete Treppenstufen-Profile im Florentiner-Design für Treppen mit Fliesen- oder Natursteinbelägen. Die klassisch, elegante Optik und die hohe Belastbarkeit, zum sicheren Schutz von Treppenkanten in allen Bereichen, werden durch den Einsatz moderner, lichtstarker LED-Stripe noch verstärkt
- Beleuchtete Treppenstufenprofile bieten ein Vielfaches an sichtbarer Sicherheit
- Die FLORENTOSTEP-LED Basis-Profile sind mit den farbigen Abdeckungen frei kombinierbar
- Die FLORENTOSTEP-LED wird mit den LED-Stripe 8 mm, Steuerungs- und Anschlusskomponenten beleuchtet (ab Seite 81)

VERLEGETIPP:
 Beim Einbau von LED-Stripes IP20 in die DURAL-Profilssysteme mit Abdeckung wird automatisch die Schutzklasse IP44 erreicht



SQUARESTEP-LED – Basisprofil

Rutschhemmendes Stufenprofil zur Treppenkantenbeleuchtung; Passend für alle LED-Strips bis 8 mm Breite; LED-Stripes und Abdeckung nicht enthalten - separat erhältlich; Material: Aluminium

Höhe mm	Farbe	Oberfläche	Länge cm	Breite mm	VE 1	VE 2	VE 3	Referenz	Kat.	€/lfm
11	silber	eloxiert	250	18	10	40	-	SQSAE LED 110/250	NET	21,22
11	titan	eloxiert	250	18	10	40	-	SQSAE LED 110-T/250	NET	21,98
11	RAL 9011 schwarz matt	pulverbeschichtet	250	18	10	40	-	SQSACM LED 1111/250	NET	22,26
11	silber	eloxiert	150	18	10	40	-	SQSAE LED 110/150	NET	21,22
11	titan	eloxiert	150	18	10	40	-	SQSAE LED 110-T/150	NET	21,98
11	RAL 9011 schwarz matt	pulverbeschichtet	150	18	10	40	-	SQSACM LED 1111/150	NET	22,26

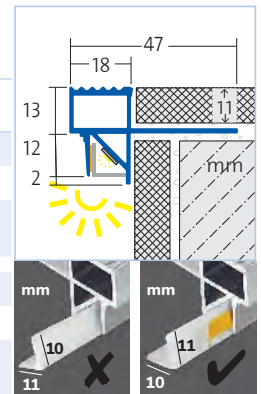

SQUARESTEP-LED Endkappe links

Material: Aluminium

VE1	VE2	VE3	Kat.
1	-	-	NET



Höhe mm	Farbe	Oberfläche	Referenz	Stück/Beutel	€/Stück
11	silber	eloxiert	SQSAE LED 110-XXL/2	2	8,71
11	titan	eloxiert	SQSAE LED 110-T-XXL/2	2	9,05
11	RA 9011 schwarz matt	pulverbeschichtet	SQSACM LED 1111-XXL/2	2	9,40

SQUARESTEP-LED Endkappe rechts

Material: Aluminium

VE1	VE2	VE3	Kat.
1	-	-	NET



Höhe mm	Farbe	Oberfläche	Referenz	Stück/Beutel	€/Stück
11	silber	eloxiert	SQSAE LED 110-XXR/2	2	8,71
11	titan	eloxiert	SQSAE LED 110-T-XXR/2	2	9,05
11	RA 9011 schwarz matt	pulverbeschichtet	SQSACM LED 1111-XXR/2	2	9,40

Abdeckung

Transluzente Abdeckung für CONSTRUCT-LED, SQUARESTEP-LED und FLORENTOSTEP-LED Klebeband mitbestellen (S. 76); Material: Polycarbonat

Farbe	Oberfläche	Länge cm	Breite mm	VE 1	VE 2	VE 3	Referenz	Kat.	€/lfm
weiß	transluzent	250	10,5	10	40	-	FSTP LED 1030/250	A	10,10
grau	transluzent	250	10,5	10	40	-	FSTP LED 1038/250	A	10,10



SQUARESTEP-LED – Rutschhemmendes Aluminiumprofil zur Treppenkantenbeleuchtung

- Moderne Sicherheit für Treppen mit LED-Stufen
- Rutschhemmende, grob geriffelte Auftrittsfläche 18 mm breit
- Passend für Standard LED-Stripe bis 8 mm Breite
- Blendfrei dank Abdeckung - bitte separat dazu bestellen
- Eckstücke und Endkappen passend
- Die SQUARESTEP-LED Basis-Profile sind mit den farbigen Abdeckungen frei kombinierbar.
- SQUARESTEP-LED wird mit den LED-Stripe 8 mm, Steuerungs- und Anschlusskomponenten beleuchtet (ab Seite 81)



 LED Profilsystem/LED-Technik
 nur für Innenräume zugelassen.

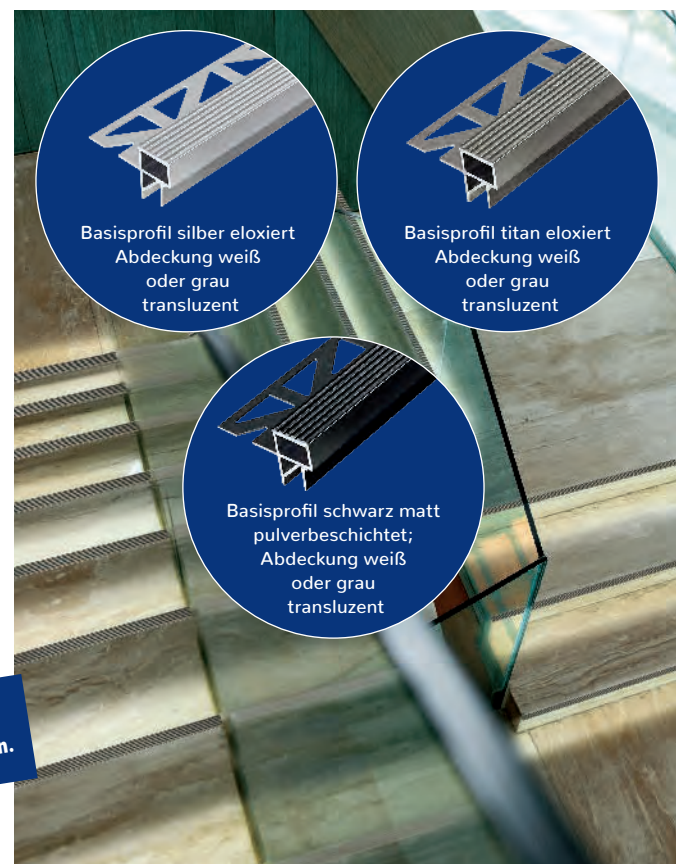

CONSTRUCT-LED – Beleuchtbare Sockelleisten

LED-beleuchtbare einteilige Sockelleiste aus hochwertigem Aluminium für Wohnen mit Akzent;
 Profile ohne LED-Stripe und Abdeckung, diese bitte dazu bestellen; Verwendbar mit allen gängigen LED-Techniken mit
 einer Stripe-Breite von max. 8 mm; zur Klebemontage; Material: Aluminium

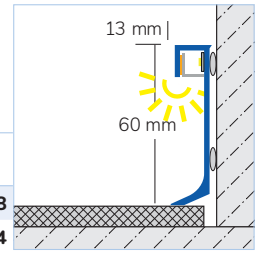

Höhe mm	Farbe	Oberfläche	Länge cm	Breite mm	VE 1	VE 2	VE 3	Referenz	Kat.	€/lfm
60	silber	eloxiert	250	13	10	40	-	CAE LED 60/250	NET	19,98
60	titan	eloxiert	250	13	10	40	-	CAE LED 60-T/250	NET	20,54

CONSTRUCT-LED Endkappe links

Material: Aluminium



VE1	VE2	VE3	Kat.
1	-	-	NET

Höhe mm	Farbe	Oberfläche	Referenz	Stück/Beutel	€/Stück
60	silber	eloxiert	CAE LED 60-XKL/2	2	8,38
60	titan	eloxiert	CAE LED 60-T-XKL/2	2	9,05

CONSTRUCT-LED Endkappe rechts

Material: Aluminium



VE1	VE2	VE3	Kat.
1	-	-	NET

Höhe mm	Farbe	Oberfläche	Referenz	Stück/Beutel	€/Stück
60	silber	eloxiert	CAE LED 60-XKR/2	2	8,38
60	titan	eloxiert	CAE LED 60-T-XKR/2	2	9,05

Abdeckung

Transluzente Abdeckung für CONSTRUCT-LED, SQUARESTEP-LED und FLORENTOSTEP-LED;
 Klebeband mitbestellen (S. 76); Material: Polycarbonat

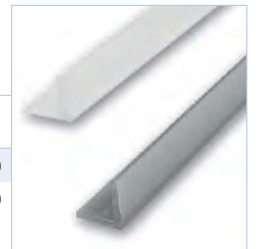

Farbe	Oberfläche	Länge cm	Breite mm	VE 1	VE 2	VE 3	Referenz	Kat.	€/lfm
weiß	transluzent	250	10,5	10	40	-	FSTP LED 1030/250	A	10,10
grau	transluzent	250	10,5	10	40	-	FSTP LED 1038/250	A	10,10

CONSTRUCT-LED – Beleuchtbare Sockelleisten

- Blendfreie, indirekte Lichtverteilung
- Einfache Klebemontage der LED Stripes
- Profilhöhe 60 mm
- Transluzente Streuscheibe für homogene, blendfreie Lichtverteilung
- Die CONSTRUCT-LED Basis-Profile sind mit den farbigen Abdeckungen frei kombinierbar
- CONSTRUCT-LED wird mit den LED-Stripe 8 mm, Steuerungs- und Anschlusskomponenten beleuchtet (ab Seite 81)



Imagefilm
 CONSTRUCT-LED

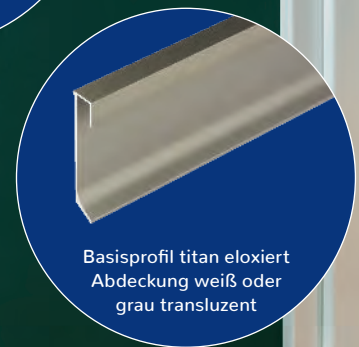
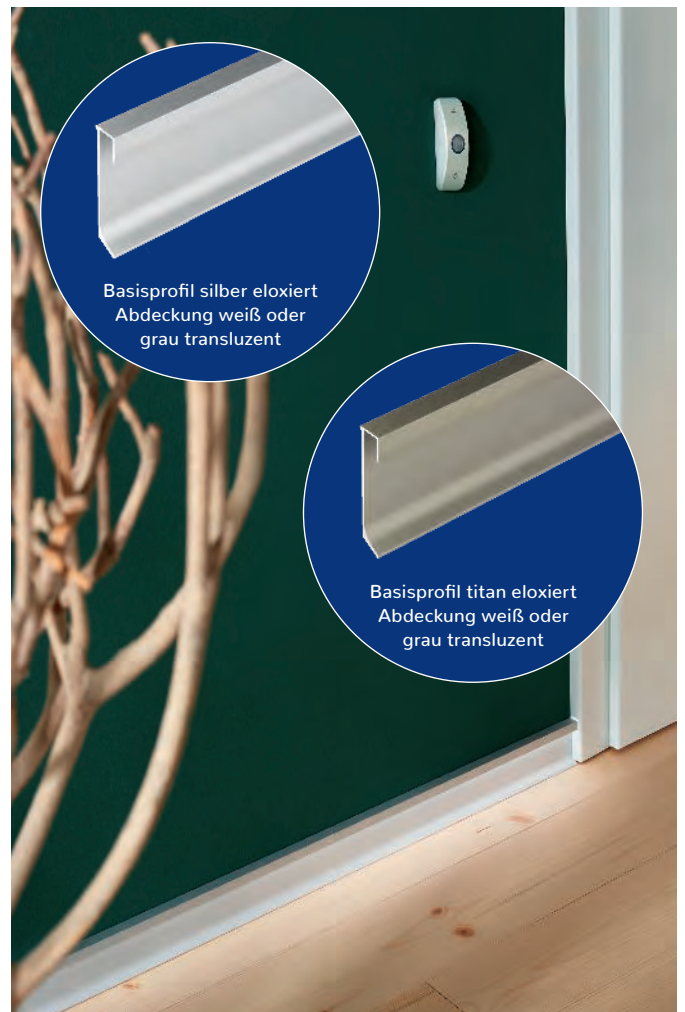
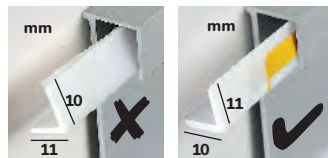

LED-EMOTION

NICHT KOMBINIERBAR MIT „LED-WARMWEISS“

LED-Stripe Emotion IP20 – LED-Stripe stufenlos von warmweiß 2700 K bis kaltweiß 6500 K regelbar für Wohnräume (IP20); Dimmbar, mit 180 cm Anschlusskabel und LED Mini-Stecker; 24 Volt DC; 7,2 Watt/lfm; selbstklebend; 120 LED/lfm, CRI > 90



	Länge cm	Breite mm	VE 1	VE 2	VE 3	Referenz	Kat.	€/lfm
	100	8	1	-	-	LEDS EM 20/100	NET	40,42
	150	8	1	-	-	LEDS EM 20/150	NET	39,44
	250	8	1	-	-	LEDS EM 20/250	NET	38,48
	500	8	1	-	-	LEDS EM 20/500	NET	35,70

LED-Stripe Emotion IP66 – LED-Stripe stufenlos von warmweiß 2700 K bis kaltweiß 6500 K regelbar, für Feuchträume geeignet (IP66); Dimmbar, mit 180 cm Anschlusskabel und LED Mini-Stecker; 24 Volt DC; 7,2 Watt/lfm; 120 LED/lfm, CRI > 90; selbstklebend; Inkl. 4 Endkappen und Silikonkleber

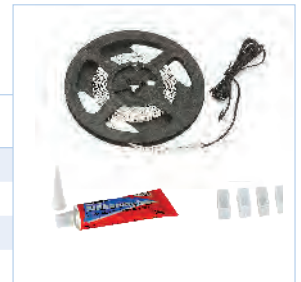

	Länge cm	Breite mm	VE 1	VE 2	VE 3	Referenz	Kat.	€/lfm
	100	9	1	-	-	LEDS EM 65/100	NET	55,66
	150	9	1	-	-	LEDS EM 65/150	NET	54,30
	250	9	1	-	-	LEDS EM 65/250	NET	52,98
	500	9	1	-	-	LEDS EM 65/500	NET	49,06

IP 66 nicht verbinden oder verlängern, da sonst die Schutzklasse entfällt



LED Homebase – Steuerung der DURAL LED-Systeme über Smart Home Anlagen
Homebase, Steckernetzteil, Anschlusskabel USB/Mini-USB
Betrieb nur mit LED Anschluss-Set EMOTION F mit Fernbedienung möglich

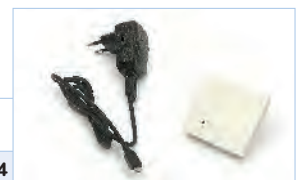

	Länge mm	Breite mm	Höhe mm	VE 1	VE 2	VE 3	Referenz	Kat.	€/Set
Länge USB-Anschlusskabel 100 cm	64	64	15	1	-	-	LED HOME E	NET	254,14

LED Bewegungsmelder Emotion

Bewegungsmelder für Emotion LED mit Dämmerungsfunktion, Autark durch Batteriebetrieb und Magnetbefestigung; An-/Aus-Funktion, 3 Einschaltzeiten wählbar (16 / 180 / 600 sek.), 3 Farbstufen: Kalt-, Neutral- und Warmweiss, Dimmer; Reichweite zur LED Emotion Steuerung (Funkempfänger des Trafos) 15 m, Erfassungsbereich 2,5 m, Erfassungswinkel 80°; Batteriebetrieb CR2032 (3V); Magnetbefestigung; Material: Techno-Polymer

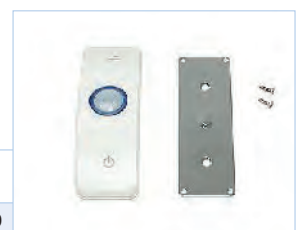

Farbe	Länge mm	Breite mm	Höhe mm	VE 1	VE 2	VE 3	Referenz	Kat.	€/Set
weiß	87	19		1	-	-	FBM 30	NET	85,50

LED Einbau-Schalter Emotion

Funkschalter für Emotion LED, zum Einbau oder als Fernbedienung einsetzbar; An-/Aus-Funktion, 3 Farbstufen: Kalt-, Neutral- und Warmweiss, Dimmer; Auch als Fernbedienung einsetzbar. In Deutschland auch als Schuko-Steckdoseneinsatz verwendbar. Batteriebetrieb CR2032 (3V) Steckdoseneinsatz, zum Einbau, Handfernbedienung; 35 mm (Bohrdurchmesser); Durchmesser 44 x 13,1 mm Material: Kunststoff



Farbe	Höhe mm	VE 1	VE 2	VE 3	Referenz	Kat.	€/Set
silber/schwarz	13,1	1	-	-	FWS LED	NET	81,60

LED-EMOTION

NICHT KOMBINIERBAR MIT „LED-WARMWEISS“

LED-Set Emotion W – Anschluss-Set mit Aufbau-Wandschalter für bis zu 7,50 m LED-Stripe „Emotion“

Trafo 60 Watt, Funk-Wandschalter/-Dimmer, Funkempfänger mit 1 Anschluss



Länge cm	Breite mm	Höhe mm	VE 1	VE 2	VE 3	Referenz	Kat.	€/Set
			1	-	-	LED SET EW 750	NET	266,42

LED-Set Emotion W – Anschluss-Set mit Aufbau-Wandschalter für bis zu 15 m LED-Stripe „Emotion“

Trafo 120 Watt, Funk-Wandschalter/-Dimmer, Funkempfänger mit 6-fach Verteilbox



Länge cm	Breite mm	Höhe mm	VE 1	VE 2	VE 3	Referenz	Kat.	€/Set
			1	-	-	LED SET EW 1500	NET	286,28

LED-Set Emotion F – Anschluss-Set mit Funkfernbedienung für bis zu 7,50 m LED-Stripe „Emotion“

Trafo 60 Watt, Funkfernbedienung, Funkempfänger mit 1 Anschluss



Länge cm	Breite mm	Höhe mm	VE 1	VE 2	VE 3	Referenz	Kat.	€/Set
			1	-	-	LED SET EF 750	NET	187,72

LED-Set Emotion F – Anschluss-Set mit Funkfernbedienung für bis zu 15 m LED-Stripe „Emotion“

Trafo 120 Watt, Funkfernbedienung, Funkempfänger mit 6-fach Verteilbox



Länge cm	Breite mm	Höhe mm	VE 1	VE 2	VE 3	Referenz	Kat.	€/Set
			1	-	-	LED SET EF 1500	NET	207,10

LED Emotion – 1-Kanal Funkfernbedienung „Emotion“

Stufenlose Einstellung der Lichttemperatur (Kalt-, Neutral-, Warmweiss), Dimmfunktion, Auto Memory: Speichert die letzte Einstellung; Eine Fernbedienung kann für mehrere Emotion Driver verwendet werden; Pro Emotion Driver kann eine 1-Kanal Fernbedienung angelernt werden; Batterie: CR 2032; Material: Kunststoff



Farbe	Länge cm	Breite mm	Höhe mm	VE 1	VE 2	VE 3	Referenz	Kat.	€/Stück
weiß	9,0	50	10	1	-	-	EM FF 30-1	NET	65,80

LED Emotion – Funk-Wippenschalter „Emotion“

Funktion: An/Aus, Helligkeit, Farbtemperatur, Batterie: Knopfzelle CR 2430; Material: Kunststoff



Farbe	Länge cm	Breite mm	Höhe mm	VE 1	VE 2	VE 3	Referenz	Kat.	€/Stück
weiß	8,7	87	15	1	-	-	EM WS 30	NET	157,58

LED Emotion – 6-fach Verteilbox

6-fach Verteiler mit Mini-Buchsen; Passend für Zubehör der Serien „LED-EMOTION“ und „LED-Warmweiss“ mit Mini-Stecker; Material: Kunststoff



Farbe	Länge cm	Breite mm	Höhe mm	VE 1	VE 2	VE 3	Referenz	Kat.	€/Stück
schwarz	5,5	35	10	1	-	-	LED V 6	NET	8,70

LED-EMOTION

NICHT KOMBINIERBAR MIT „LED-WARMWEISS“

LED – Verlängerungskabel

Kabel zur Verlängerung von LED-Anschlusskabeln "Emotion/Warmweiß" (LED Mini Stecker/Buchse)

	Länge cm	Breite mm	Höhe mm	VE 1	VE 2	VE 3	Referenz	Kat.	€/Stück
Länge 180 cm	180			1	-	-	LED VLK 180	NET	4,98
Länge 10 m	1000			1	-	-	LED VLK 1000	NET	21,58



LED – Y-Verteiler

Verteilerstecker zum Anschluss zweier LED Mini-Stecker an eine LED Mini-Buchse "Emotion/Warmweiß"

	Länge cm	Breite mm	Höhe mm	VE 1	VE 2	VE 3	Referenz	Kat.	€/Stück
	4	24	19	1	-	-	LED SY	NET	4,98



LED – Anschlusskabel (nur für IP20)

Kabel zum Anschluss eines LED-Stripes "Emotion/Warmweiß" an eine LED Mini-Buchse (Clip/Stecker)

	Länge cm	Breite mm	Höhe mm	VE 1	VE 2	VE 3	Referenz	Kat.	€/Stück
Länge 200 cm	200	8		1	-	-	LED AK 200	NET	6,62

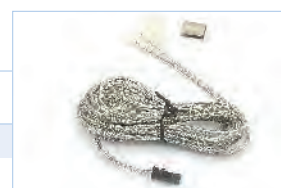

LED – Verbindungskabel (nur für IP20)

Kabel zum direkten Verbinden zweier LED-Stripes "Emotion/Warmweiß" (Clip/Clip)

	Länge cm	Breite mm	Höhe mm	VE 1	VE 2	VE 3	Referenz	Kat.	€/Stück
Länge 10 cm	10	8		1	-	-	LED VBK 10	NET	4,98
Länge 200 cm	200	8		1	-	-	LED VBK 200	NET	8,82



LED – Direktverbinder (nur für IP20)

Clip zum direkten Verbinden zweier LED-Stripes "Emotion/Warmweiß" ohne Kabel

	Länge cm	Breite mm	Höhe mm	VE 1	VE 2	VE 3	Referenz	Kat.	€/Stück
Direktverbinder				1	-	-	LED DVC E	NET	3,16
Eckverbinder				1	-	-	LED DVC E-L	NET	4,26

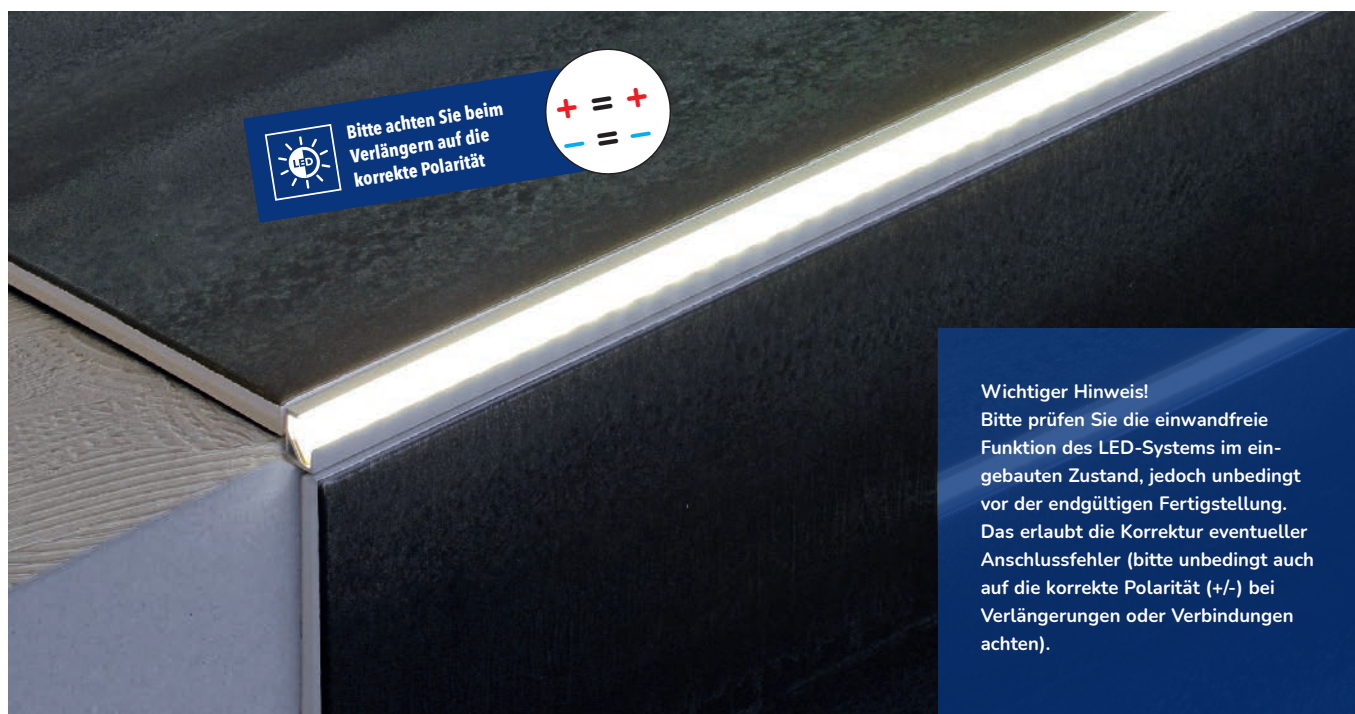

Bitte achten Sie beim Verlängern auf die korrekte Polarität

+ = **+**
- = **-**

Wichtiger Hinweis!
Bitte prüfen Sie die einwandfreie Funktion des LED-Systems im eingebauten Zustand, jedoch unbedingt vor der endgültigen Fertigstellung. Das erlaubt die Korrektur eventueller Anschlussfehler (bitte unbedingt auch auf die korrekte Polarität (+/-) bei Verlängerungen oder Verbindungen achten).

LED-WARM-WEISS

NICHT KOMBINIERBAR MIT „LED-EMOTION“

LED-Stripe Warmweiß IP20 – LED-Stripe warmweiß für Wohnräume (IP20)

Dimmbar, mit 180 cm Anschlusskabel und LED Mini-Stecker; warmweiß 3000K; 24 Volt, 7,2 Watt/lfm; selbstklebend



Länge cm	Breite mm	VE 1	VE 2	VE 3	Referenz	Kat.	€/l fm
250	8	1	-	-	LEDS WW 20/250	NET	28,66
500	8	1	-	-	LEDS WW 20/500	NET	25,60



Nicht kombinierbar mit „LED-RGB“

LED Trafo für LED-Emotion / LED-warmweiss

Primär 220 Volt, sekundär 24 Volt DC, max. 60/120 Watt

	Länge mm	Breite mm	Höhe mm	VE 1	VE 2	VE 3	Referenz	Kat.	€/Set
Trafo für LED, max. 60 Watt Mit 2 m Netzkabel und 1 LED Mini-Buchse	180	50	30	1	-	-	LED T 60	NET	54,50
Trafo für LED, max. 120 Watt Mit 2 m Netzkabel und 1 LED Mini-Buchse	300	40	30	1	-	-	LED T 120	NET	61,24



OUTDOOR

Weil Zuhause draußen beginnt

1. Balkon & Terrasse

Balkonwinkelprofile müssen unterschiedlichste Produkteigenschaften vereinen. Sie dienen als Tropfkante, verdecken unschöne Belagskanten und schließen Verlegungen mit Stelzlager ab. Hier können sie sich mit trendigen Oberflächenfarben in Szene setzen - alles was der Traumgarten braucht.

2. Entwässerung

Drainage muss nicht hässlich sein. U-DRAIN PRO das Entwässerungsrinnensystem für Eingänge, Terrassen, Balkone, Wintergärten vereint Funktion und formschönes Oberflächendesign.

3. Stelzlager

FLEXIBAL Schienensystem zur losen Verlegung von selbsttragenden Platten ab 20 mm Belagsstärke für besonders stabile Aufbauten. Selbstnivellierende Stelzlager - höhenverstellbar von 25 - 185 mm mit automatischem Neigungsausgleich bis +/- 5 % für plane Oberflächen.

DURABAL BL Balkonwinkelprofil

Für Splitt-/ Kiesbettschüttung, Drainage-Estrich, Stelzlager oder direkter Verlegung
Mit Drainagelöchern; Aufлагeschenkel zusätzlich gebohrt
Material: Aluminium

- Robust und formschön
- Auch für größere Aufbauhöhen
- Mit Tropfrand
- Abschluss und Sicherung von Randbereichen von Belagskonstruktionen mit Splittbettschüttung
- Tropfkante und Drainagelöcher zur Ableitung von Staunässe und Sickerwasser

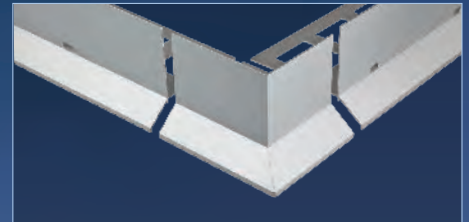
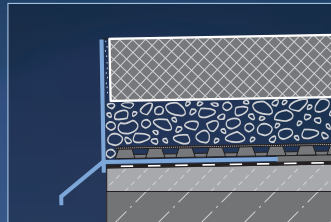

				Balkonwinkelprofil			Eckstück			Verbinder			
				VE1	VE2	VE3	VE1	VE2	VE3	VE1	VE2	VE3	
				Kat. A	5	40	-	10	50	-	10	50	-
Höhe mm	Farbe	Oberfläche	Länge cm	Referenz	€/lfm	Referenz	€/Stück	Referenz	€/Stück				
53	silber	eloxiert	300	BLAE 530/300	49,68	BLAE 530-X/1	64,04	BLAE 530-XC/1	21,56				
65	silber	eloxiert	300	BLAE 650/300	53,98	BLAE 650-X/1	71,16	BLAE 650-XC/1	23,38				
95	silber	eloxiert	300	BLAE 950/300	58,58	BLAE 950-X/1	75,44	BLAE 950-XC/1	25,26				
53	RAL 7016 anthrazit	pulverbeschichtet	300	BLAC 5316/300 NEU	60,82	BLAC 5316-X/1	79,96	BLAC 5316-XC/1	26,78				
65	RAL 7016 anthrazit	pulverbeschichtet	300	BLAC 6516/300 NEU	64,70	BLAC 6516-X/1	85,08	BLAC 6516-XC/1	28,48				
95	RAL 7016 anthrazit	pulverbeschichtet	300	BLAC 9516/300	70,32	BLAC 9516-X/1	90,50	BLAC 9516-XC/1	30,30				



DURABAL BW Balkonwinkelprofil

- Für Aufbauhöhen bis 95 mm
- Glatter Abschluss von Belagsunterkonstruktion im Außenbereich für Kantendesign, Kantenschutz und zur Reparatur

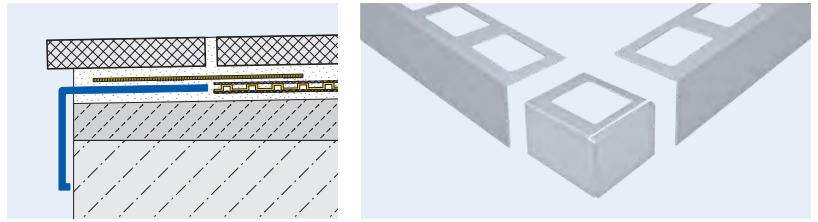

DURABAL BW Balkonwinkelprofil

In L-Form zur Verlegung im Dünnbett, Aufлагeschenkel zusätzlich gebohrt

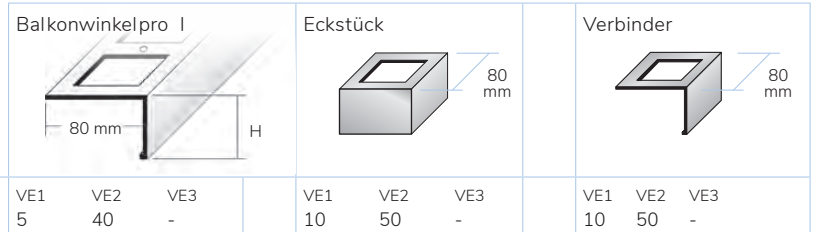

Höhe mm	Farbe	Oberfläch	Länge cm	Referenz	€/lfm	Balkonwinkelpro I			Eckstück			Verbinder		
						VE1	VE2	VE3	VE1	VE2	VE3	VE1	VE2	VE3
55	silber	eloxiert	300	BWAE 550/300	32,48	5	40	-	10	50	-	10	50	-

Material: Aluminium

55	silber	eloxiert	300	BWAE 550/300	32,48	BWAE 550-X/1	28,88	BWAE 550-XC/1	18,90
55	RAL 7016 anthrazit NEU	pulverbeschichtet	300	BWAC 5516/300	38,20	BWAC 5516-X/1	32,08	BWAC 5516-XC/1	21,00
75	silber	eloxiert	300	BWAE 750/300	34,28	BWAE 750-X/1	29,82	BWAE 750-XC/1	19,88
75	RAL 7016 anthrazit	pulverbeschichtet	300	BWAC 7516/300	39,98	BWAC 7516-X/1	32,82	BWAC 7516-XC/1	21,48
95	silber	eloxiert	300	BWAE 950/300	36,48	BWAE 950-X/1	30,86	BWAE 950-XC/1	20,12
95	RAL 7016 anthrazit	pulverbeschichtet	300	BWAC 9516/300	43,78	BWAC 9516-X/1	34,86	BWAC 9516-XC/1	22,20

Material: Edelstahl (V2A/304)



55	natur	natur	300	BWE 55/300	46,10	BWE 55-X/1	39,44	BWE 55-XC/1	28,16
75	natur	natur	300	BWE 75/300	52,04	BWE 75-X/1	49,56	BWE 75-XC/1	31,68
95	natur	natur	300	BWE 95/300	58,70	BWE 95-X/1	55,80	BWE 95-XC/1	35,70

DURABAL BT 11 Balkonwinkelprofil

- Robust und formschön
- Auch für größere Aufbauhöhen
- Mit Tropfkante

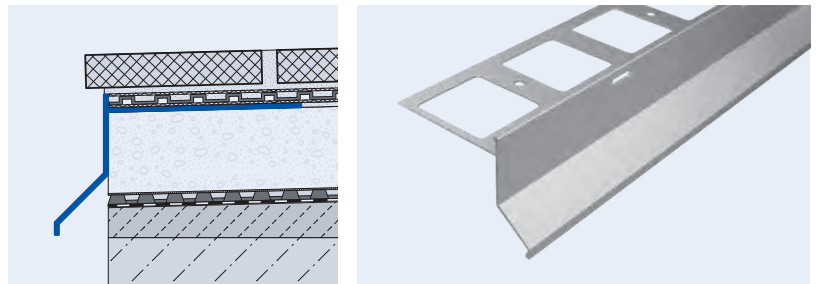

DURABAL BT 11 Balkonwinkelprofil

Mit Tropfkante zur Verlegung im Dünnbett, Aufлагeschenkel zusätzlich gebohrt
Material: Aluminium

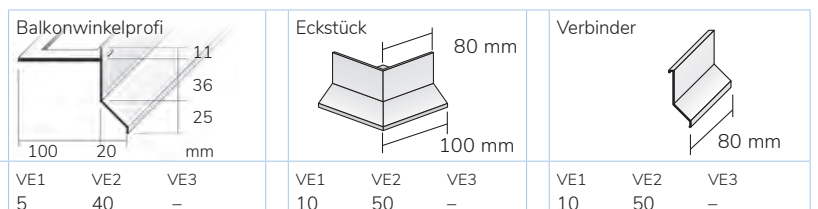

Höhe mm	Farbe	Oberfläche	Länge cm	Referenz	€/lfm	Balkonwinkelprofi			Eckstück			Verbinder		
						VE1	VE2	VE3	VE1	VE2	VE3	VE1	VE2	VE3
72	silber	eloxiert	300	BTAE 72-11/300	35,00	5	40	-	10	50	-	10	50	-
72	RAL 7016 anthrazit	pulverbeschichtet	300	BTAC 7216-11/300	42,00	BTAC 7216-11-X/1	49,38	BTAC 7216-11-XC/1	21,74					

DURABAL BO Balkonwinkelprofil

- Speziell für den Abschluss von Stelzlager-Verlegungen mit Belagsstärke 20 mm
- Verfügbar in 5 verschiedenen Kantenabschlusshöhen von 40 - 120 mm
- Elegante Verkleidung der Unterkonstruktion
- Dauerhaft hochwertige Optik
- System inkl. Ecken und Verbinder

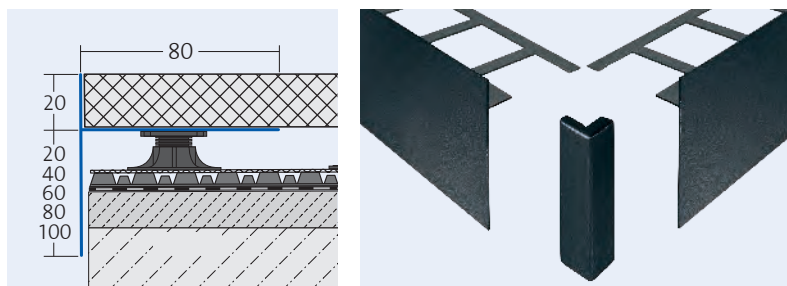

DURABAL BO Balkonwinkelprofil
 In T-Form für Verlegung mit Stelzlageren
 Aufbauhöhe 20 mm
 Material: Aluminium

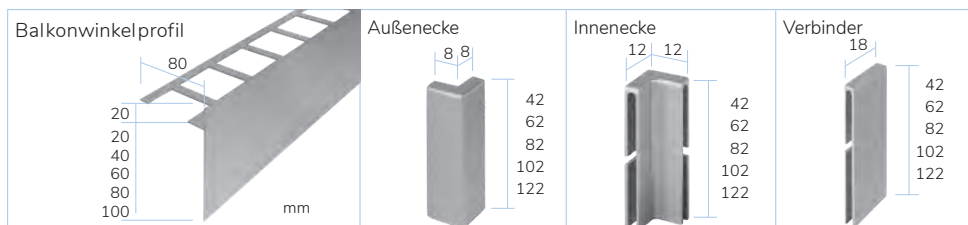

Höhe mm	Farbe	Oberfläche	Länge cm	Referenz	Außenecke		Innenecke		Verbinder	
					€/lfm	€/Stück	€/Stück	€/Stück		
40	silber	eloxiert	300	BOAE 20-20/300	24,28	16,58	16,58	16,58	16,58	16,58
40	RAL 7016 anthrazit	pulverbeschichtet	300	BOAC 4016/300	29,12	19,88	19,88	19,88	19,88	19,88
40	RAL 7036 platingrau	pulverbeschichtet	300	BOAC 4036/300	29,12	19,88	19,88	19,88	19,88	19,88
60	silber	eloxiert	300	BOAE 20-40/300	28,90	18,10	18,10	18,10	18,10	18,10
60	RAL 7016 anthrazit	pulverbeschichtet	300	BOAC 6016/300	34,68	21,74	21,74	21,74	21,74	21,74
60	RAL 7036 platingrau	pulverbeschichtet	300	BOAC 6036/300	34,68	21,74	21,74	21,74	21,74	21,74
80	silber	eloxiert	300	BOAE 20-60/300	33,30	19,80	19,80	19,80	19,80	19,80
80	RAL 7016 anthrazit	pulverbeschichtet	300	BOAC 8016/300	39,98	23,72	23,72	23,72	23,72	23,72
80	RAL 7036 platingrau	pulverbeschichtet	300	BOAC 8036/300	39,98	23,72	23,72	23,72	23,72	23,72
100	silber	eloxiert	300	BOAE 20-80/300	40,54	22,26	22,26	22,26	22,26	22,26
100	RAL 7016 anthrazit	pulverbeschichtet	300	BOAC 10016/300	48,62	26,72	26,72	26,72	26,72	26,72
100	RAL 7036 platingrau	pulverbeschichtet	300	BOAC 10036/300	48,62	26,72	26,72	26,72	26,72	26,72
120	silber	eloxiert	300	BOAE 20-100/300	45,28	24,80	24,80	24,80	24,80	24,80
120	RAL 7016 anthrazit	pulverbeschichtet	300	BOAC 12016/300	54,36	29,78	29,78	29,78	29,78	29,78
120	RAL 7036 platingrau	pulverbeschichtet	300	BOAC 12036/300	54,36	29,78	29,78	29,78	29,78	29,78



DURABAL BK Balkonwinkelprofil

Balkonwinkelprofil mit Tropfkante zur Verlegung im Dünnbett ungebohrt
 Blendenhöhe 18 mm
 Material: Aluminium

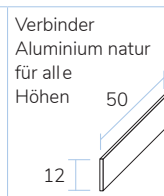
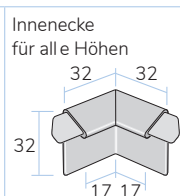
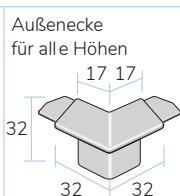
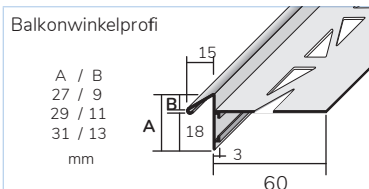

Höhe mm	Farbe	Oberfläche	Länge cm	Referenz	€/lfm	Außenecke für alle Höhen			Innenecke für alle Höhen			Verbinder Aluminium natur für alle Höhen		
						VE1	VE2	VE3	VE1	VE2	VE3	VE1	VE2	VE3
9	silber	eloxiert	300	BKAE 90/300	30,58	10	50	-	10	50	-	10	50	-
9	RAL 7016 anthrazit	pulverbeschichtet	300	BKAC 9016/300	35,40	10	50	-	10	50	-	10	50	-
11	silber	eloxiert	300	BKAE 110/300	31,34	10	50	-	10	50	-	10	50	-
11	RAL 7016 anthrazit	pulverbeschichtet	300	BKAC 11016/300	36,06	10	50	-	10	50	-	10	50	-
13	silber	eloxiert	300	BKAE 130/300	32,12	10	50	-	10	50	-	10	50	-
13	RAL 7016 anthrazit	pulverbeschichtet	300	BKAC 13016/300	38,58	10	50	-	10	50	-	10	50	-

	Stück/Beutel	€/Stück		Stück/Beutel	€/Stück
BKAE-XH/10	10	17,04	BKAE-XIH/10	10	15,48

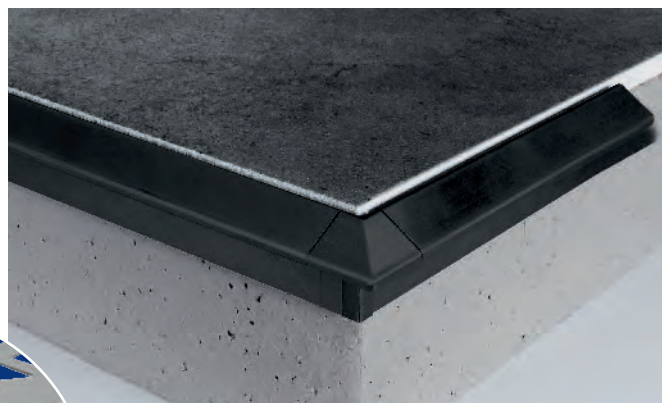

DURABAL BK Balkonwinkelprofil

- Balkonwinkelprofil mit Tropfkante zur Verlegung im Dünnbett
- Für Belagsstärken 9, 11, 13
- Elegante Verkleidung der Unterkonstruktion
- Dauerhaft hochwertige Optik
- System inkl. Ecken und Verbinder

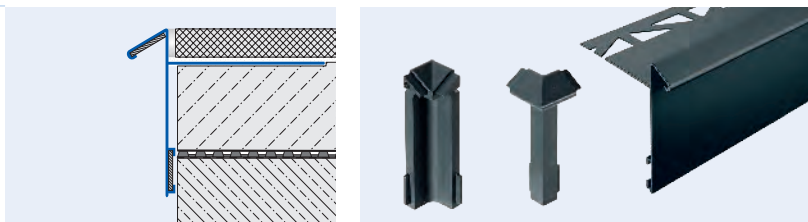

DURABAL BK Balkonwinkelprofil

Mit Tropfkante zur Verlegung im Dünnbett
 ungebohrt
 Blendenhöhe 60 mm
 Material: Aluminium

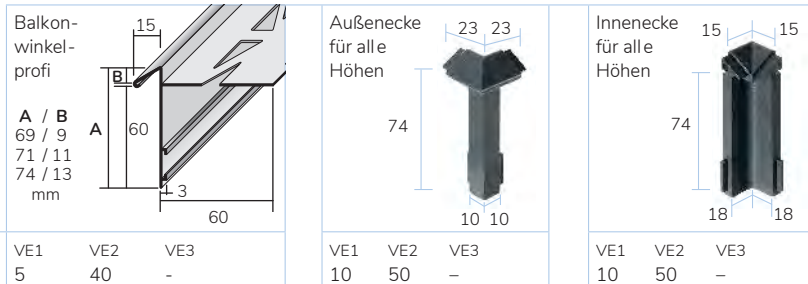

Höhe mm	Farbe	Oberfläch	Länge cm	Referenz	€/ lfm	Referenz			€/ Stück	Referenz			€/ Stück
						VE1	VE2	VE3		VE1	VE2	VE3	
9	silber	eloxiert	300	BKAE 90-60/300	32,74	BKAE 60-XH/1	36,50		BKAE 60-XIH/1	36,50			
9	RAL 7016 anthrazit	pulverbeschichtet	300	BKAC 9016-60/300	39,28	BKAC 60-XH/1	36,50		BKAC 60-XIH/1	36,50			
11	silber	eloxiert	300	BKAE 110-60/300	32,92	BKAE 60-XH/1	36,50		BKAE 60-XIH/1	36,50			
11	RAL 7016 anthrazit	pulverbeschichtet	300	BKAC 11016-60/300	39,54	BKAC 60-XH/1	36,50		BKAC 60-XIH/1	36,50			
13	silber	eloxiert	300	BKAE 130-60/300	33,82	BKAE 60-XH/1	36,50		BKAE 60-XIH/1	36,50			
13	RAL 7016 anthrazit	pulverbeschichtet	300	BKAC 13016-60/300	40,60	BKAC 60-XH/1	36,50		BKAC 60-XIH/1	36,50			

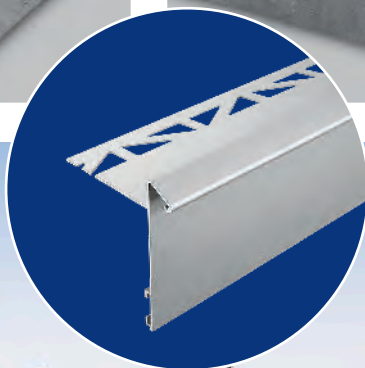
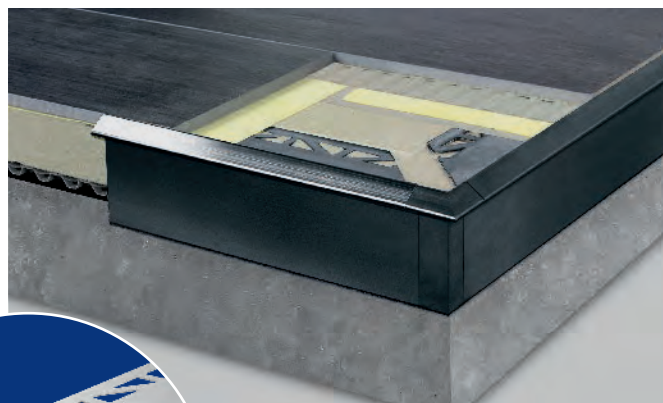
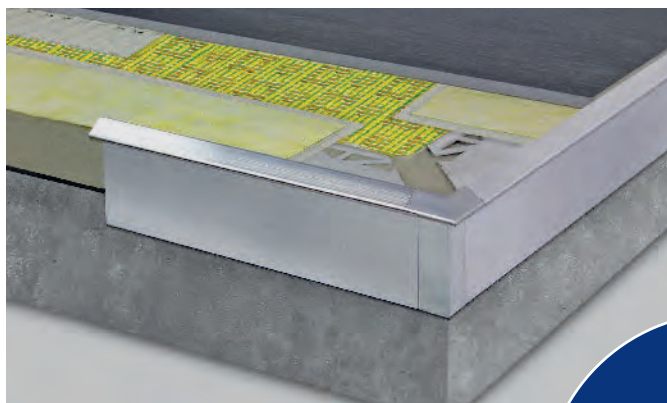

DW-DRAIN 100
DW-DRAIN 140

Drainagerinne inkl. Rost

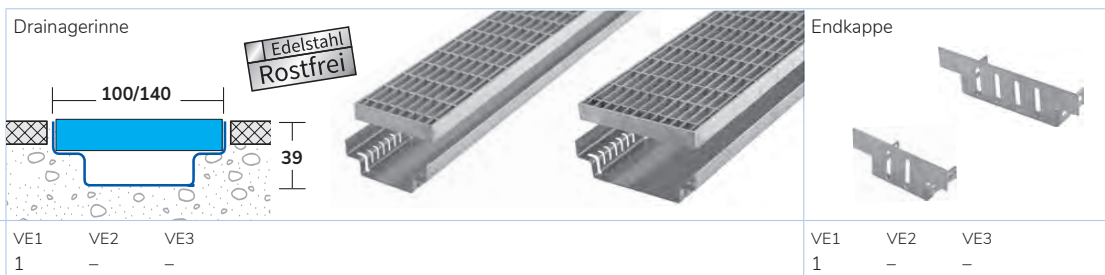

Breite mm	Höhe mm	Länge cm	Material:	Referenz	€/Stück	Kat. NET			Referenz	€/Stück
						VE1	VE2	VE3		
100	40	100	Stahl verzinkt	DWD-VZ 40-100/100	164,30	1	-	-	DWD-VZ 40-100-XK/1	17,62
100	40	100	Edelstahl (V2A/304)	DWD-E 40-100/100	436,24	1	-	-	DWD-E 40-100-XK/1	29,34
140	40	100	Stahl verzinkt	DWD-VZ 40-140/100	188,42	1	-	-	DWD-VZ 40-140-XK/1	19,52
140	40	100	Edelstahl (V2A/304)	DWD-E 40-140/100	504,84	1	-	-	DWD-E 40-140-XK/1	30,18

DW-DRAIN



Verlegezubehör



Plattenlager für großformatige Platten

Breite 120 mm

Material: Gummi schwarz

VE1	VE2	VE3	Kat. NET	Höhe mm	Verpackung	Referenz	€/Karton
1	-	-					



Ausgleichsplatte für Plattenlager

Breite 100 mm

Material: Gummi schwarz

VE1	VE2	VE3	Kat. NET	Höhe mm	Verpackung	Referenz	€/Stück
1	-	-					



Fugenkreuze für Großformat-Platten

Material: PVC schwarz

VE1	VE2	VE3	Kat. NET	Sichtmaß	Verpackung	Referenz	€/Karton
1	-	-					
				Höhe 20 mm; Breite 3 mm	Karton 100 Stück	BLFK 603	28,96
				Höhe 30 mm; Breite 5 mm	Karton 100 Stück	BLFK 455	47,46



Fugenkreuze für Großformat-Platten

T-Form

Material: PVC schwarz

VE1	VE2	VE3	Kat. NET	Sichtmaß	Verpackung	Referenz	€/Karton
1	-	-					
				Höhe 30 mm; Breite 5 mm	Karton 100 Stück	BLTS 455	39,90





Belastbarkeit    

U-DRAIN pro UDP 100-65
U-DRAIN pro UDP 50-100 (50-105)
Entwässerungsrinnensystem
für Eingänge, Terrassen, Balkone,
Wintergärten uvm.

U-DRAIN pro bietet die Möglichkeit für horizontale und vertikale Entwässerung. Der vertikale Ablauf kann an einer beliebigen Stelle positioniert werden. U-DRAIN pro Rost und Rinnenkörper können einfach mit einer geeigneten Säge auf die passende Länge gekürzt werden.

- Verlegung im Kiesbett mit Betonkeil möglich
- Schnelle Montage - Rinnenkörper aus PVC
- Einfache Montage der Komponenten mit Verbindungsstücken
- Vertikaler Abfluss kann flexibel positioniert werden
- Schlanke und schöne Gestaltung
- Belastbar und schlagfest
- Für den modernen GaLaBau konzipiert
- Wasserdichte Klebmontage der U-DRAIN pro Komponenten
- **U-DRAIN pro UDP 100-65**
Belastbarkeit 93,6 kN ≈ 9,4 t
- **U-DRAIN pro UDP 50-100 (50-105)**
Belastbarkeit 63 kN ≈ 6,3 t

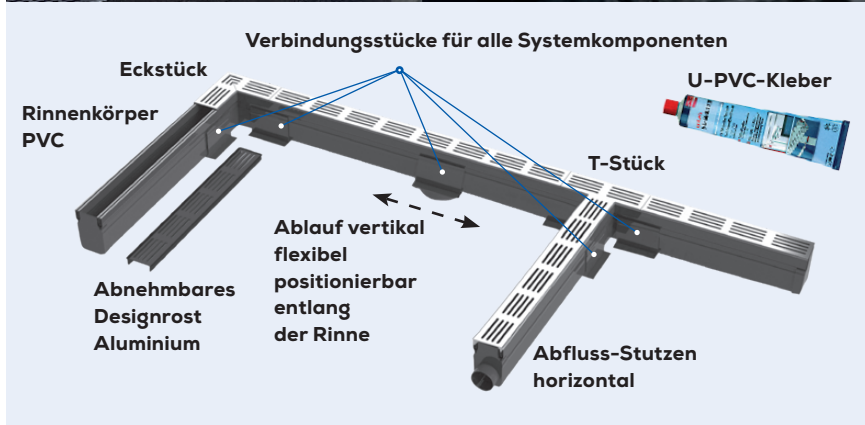

 **PKW befahrbar**

U-DRAIN pro UDP 100-65 Entwässerungsrinne

Entwässerungsrinnensystem aus hochbelastbarem Kunststoff mit hochwertiger Rinnenabdeckung aus Aluminium mit Spezial-Eloxierung für alle Außenbereiche; belastbarer und schlagfester Kunststoff;
Ablauf horizontal DN 50: 330 l/min
Ablauf vertikal DN 75: 360 l/min
Material Entwässerungsrinne: PVC; schwarz
Material Abdeckung: Aluminium eloxiert; mit Schutzfolie
Belastbarkeit: 93,6 kN ≈ 9,4 t

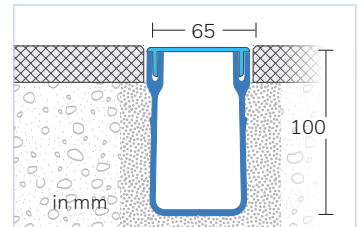

VE1 1 VE2 50 VE3 - Kat. NET

		Farbe Abdeckung	Länge cm	Breite mm	Höhe mm	Referenz	€/lfm
1	Entwässerungsrinne; belastbarer und schlagfester Kunststoff/Alu	silber	100	65	100	UDP 100-65/100	53,88
2	Entwässerungsrinne; belastbarer und schlagfester Kunststoff/Alu	silber	200	65	100	UDP 100-65/200	52,10
3	Entwässerungsrinne; belastbarer und schlagfester Kunststoff/Alu	schwarz	100	65	100	UDP 10033-65/100	56,70
4	Entwässerungsrinne; belastbarer und schlagfester Kunststoff/Alu	schwarz	200	65	100	UDP 10033-65/200	54,66

VE1 1 VE2 10 VE3 - Kat. NET

		Farbe Abdeckung	Länge cm	Breite mm	Höhe mm	Referenz	€/Stück
5	Eckstück mit hochwertiger Aluminiumabdeckung	silber	15 x 15	65	100	UDP 100-65-X	63,06
6	Verbindungsstück in T-Form mit hochwertiger Aluminiumabdeckung	silber	15,5 x 18	65	100	UDP 100-65-T	63,06
7	Eckstück mit hochwertiger Aluminiumabdeckung	schwarz	15 x 15	65	100	UDP 10033-65-X	66,14
8	Verbindungsstück in T-Form mit hochwertiger Aluminiumabdeckung	schwarz	15,5 x 18	65	100	UDP 10033-65-T	66,14
9	Endkappe; rechts und links einsetzbar	schwarz	2	65	100	UDP 100-65-XK	8,44
10	Verbinder; verbindet 2 Rinnenteile; mit U-PVC-Kleber fixieren	schwarz	10	65	100	UDP 100-65-XC	8,44
11	Ablauf horizontal; für DN 50 Anschluss; rechts und links einsetzbar; mit Steckmuffe (25 mm Flansch zum Aufstecken des Anschlussrohrs)	schwarz	4,5	65	100	UDP 100-65 HO	8,44
12	Ablauf vertikal; frei platzierbar, für DN 85 Anschluss; mit Steckmuffe (25 mm Flansch zum Aufstecken des Anschlussrohrs)	schwarz	10	65	100	UDP 100-65 VO DN 85	8,44
13	Ablauf vertikal; frei platzierbar, für DN 75 Anschluss; mit Steckmuffe (25 mm Flansch zum Aufstecken des Anschlussrohrs)	schwarz	10	65	100	UDP 100-65 VO DN 75	8,44
14	U-PVC Kleber; 200 g					U-PVC Kleber	22,30

U-DRAIN pro UDP 50-100 (50-105) Entwässerungsrinne

Entwässerungsrinnensystem aus hochbelastbarem Kunststoff mit hochwertiger Rinnenabdeckung aus Aluminium mit Spezial-Eloxierung für alle Außenbereiche; belastbarer und schlagfester Kunststoff; Ablauf horizontal DN 40: 280 l/min
Ablauf vertikal DN 110: 330 l/min
Material Entwässerungsrinne: PVC; schwarz
Material Abdeckung: Aluminium eloxiert; mit Schutzfolie
Belastbarkeit: 63 kN ≈ 6,3 t

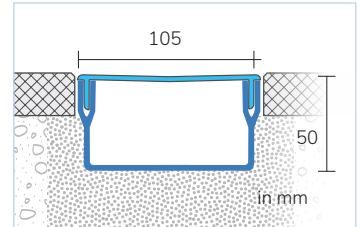

VE1	VE2	VE3	Kat.	NET	Farbe Abdeckung	Länge cm	Breite mm	Höhe mm	Referenz	€/l/m
1	50	-			silber	100	105	50	UDP 50-100/100	95,78
2					silber	200	105	50	UDP 50-100/200	92,98
3					schwarz	100	105	50	UDP 5033-100/100	100,64
4					schwarz	200	105	50	UDP 5033-100/200	97,56
VE1	10	-								€/Stück
5					silber	19,5 x 19,5	105	50	UDP 50-100-X	90,42
6					silber	27 x 19,5	105	50	UDP 50-100-T	90,42
7					schwarz	19,5 x 19,5	105	50	UDP 5033-100-X	95,02
8					schwarz	27 x 19,5	105	50	UDP 5033-100-T	95,02
9					schwarz	2	105	50	UDP 50-100-XK	9,96
10					schwarz	10	105	50	UDP 50-100-XC	9,96
11					schwarz	4,5	105	50	UDP 50-100 HO	9,96
12					schwarz	2	105	50	UDP 50-100 VHO	9,96
13					schwarz	13,5	105	50	UDP 50-100 VO	9,96
14					schwarz	13,5	105	50	UDP 50-100 VVO	9,96
15									U-PVC Kleber	22,30



**FLEXIBAL –
Selbstnivellierende Stelzlager
Höhenverstellbar von 25 - 185 mm
Automatischer Neigungsausgleich
bis +/- 5 % für plane Oberflächen**

FLEXIBAL Stelzlager sind konzipiert für die lose Verlegung von keramischen oder mineralischen selbsttragenden Terrassenplatten, Terrassendielen (Decking-Böden), Feinsteinzeug- und Betonplatten ab einer Stärke von 20 mm.

- Die 4 unterschiedlich hohen FLEXIBAL-Stelzlager ermöglichen zusammen mit der Verlängerung PM20 problemlos Aufbauhöhen von 25 bis 185 mm.
- Die Höhenverstellung erfolgt millimetergenau auch bei hoher Traglast über das integrierte Schraubgewinde.
- Sehr hohe Standfestigkeit der Auflagersteller
- Die komplette Konstruktion der FLEXIBAL Stelzlager ist auf Belastbarkeit und Standfestigkeit für bis zu 400 kg je Stütze ausgerichtet.
- Für Umgebungstemperaturen von - 40 °C bis +75 °C.

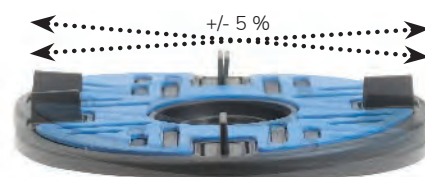

**FLEXIBAL Stelzlagersystem
Stufenlos höhenverstellbar 47 - 165 mm**

- 1 Rutsicherung der Stelzlagersockel mittels Anti-Slip Pad
- 2 FLEXIBAL Stelzlager höhenverstellbar BA 1, BA 3 und BA 5
- 3 Erhöhungstück für selbstnivellierende Stelzlager FLEXIBAL BA 1, BA 3, und BA 5
- 4 Stelzlagerkopf für 4 mm Fuge zum Nachrüsten von Stelzlagersystem BA 1, BA 3, und BA 5 oder zur Verwendung mit Stelzlagersockel BAO 1, BAO 3, und BAO 5 auf Seite 97



**FLEXIBAL Stelzlagersystem
Stufenlos höhenverstellbar 25 - 40 mm**

- 1 Rutsicherung der Stelzlagersockel mittels Anti-Slip Pad
- 5 Ausgleichplatte zur Erhöhung der selbstnivellierenden Stelzlager FLEXIBAL MB 1 und MB 4
- 6 Stelzlagersysteme MB 1 und MB 4

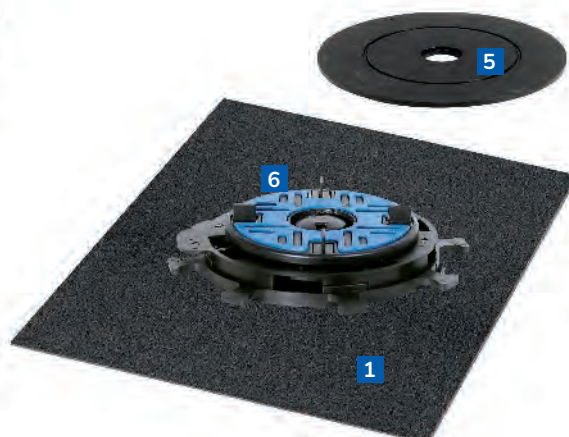

FLEXIBAL STELZLAGERSYSTEM STUFENLOS HÖHENVERSTELLBAR 47 - 165 mm

FLEXIBAL Stelzlager

Höhenverstellbares selbstnivellierendes Stelzlager
Mit automatischem Neigungsausgleich bis 5 %
Tragkraft 400 kg; Fugenbreite 2 mm / optional Fugenbreite 4 mm
Material: Kunststoff schwarz-blau / schwarz

VE1	VE2	VE3	Kat.
1	-	-	NET

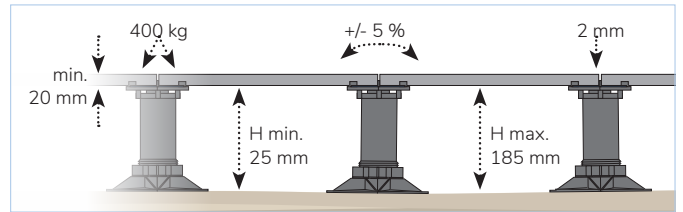

FLEXIBAL PM 20 Stelzlagererhöhung

20 mm Erhöhungsstück für selbstnivellierende Stelzlager FLEXIBAL BA 1, 3, 5
Maximal 1 Stück/Stelzlager

VE1	VE2	VE3	Kat.
1	25	-	NET

3



Höhe mm	Verpackung	Referenz	Stück/Karton	€/Stück
20	Karton	FB PM20/25	25	1,00

FLEXIBAL BA 1 Stelzlager

Fugenbreite 2 mm
Stufenlos höhenverstellbar 47 - 62 mm
Auflage unten 200 mm / oben 120 mm



2



Höhe mm	Verpackung	Referenz	Stück/Karton	€/Stück
47	Karton	FB BA1/25	25	7,32

FLEXIBAL BA 3 Stelzlager

Fugenbreite 2 mm
Stufenlos höhenverstellbar 77 - 112 mm
Auflage unten 200 mm / oben 120 mm



2

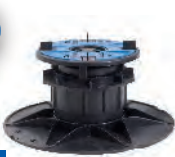

Höhe mm	Verpackung	Referenz	Stück/Karton	€/Stück
77	Karton	FB BA3/25	25	7,50

FLEXIBAL BA 5 Stelzlager

Fugenbreite 2 mm
Stufenlos höhenverstellbar 133 - 165 mm
Auflage unten 200 mm / oben 120 mm



2



Höhe mm	Verpackung	Referenz	Stück/Karton	€/Stück
133	Karton	FB BA5/25	25	8,80

FLEXIBAL FB KS 4 Stelzlagerkopf 4 mm

Fugenbreite 4 mm zum Austausch des 2 mm Stelzlagerkopf der Stelzlagersysteme BA 1, BA 3, und BA 5



4



Höhe mm	Verpackung	Referenz	Stück/Karton	€/Stück
5	Karton	FB KS 4/25	25	2,36

Verlegehinweis:

FLEXIBAL FB KS 4 Stelzlagerkopf für 4 mm Fugen zum Nachrüsten von Stelzlagersystem BA 1, BA 3 und BA 5 (**Standard 2 mm** Fugenbreite) oder zur Verwendung mit Stelzlagersockel BAO 1, BAO 3, und BAO 5 auf Seite 97

FLEXIBAL STELZLAGERSYSTEM STUFENLOS HÖHENVERSTELLBAR 25 - 40 mm

FLEXIBAL PB 05 Ausgleichsplatte

Ausgleichsplatte zur Erhöhung des selbstnivellierenden Stelzlagers FLEXIBAL MB 1 und MB 4; Durchmesser 150 mm

VE1	VE2	VE3	Kat.
1	25	-	NET

5



Höhe mm	Verpackung	Referenz	Stück/Karton	€/Stück
5	Karton	FB PB05/25	25	0,94

FLEXIBAL MB 1 Stelzlager

Fugenbreite 2 mm
Stufenlos höhenverstellbar 25- 40 mm
Auflage unten 190 mm / oben 120 mm



6



Höhe mm	Verpackung	Referenz	Stück/Karton	€/Stück
25	Karton	FB MB1/25	25	5,84

FLEXIBAL MB 4 Stelzlager

Fugenbreite 4 mm
Stufenlos höhenverstellbar 25- 40 mm
Auflage unten 190 mm / oben 120 mm



6



Höhe mm	Verpackung	Referenz	Stück/Karton	€/Stück
25	Karton	FB MB 4/25	25	5,84

FLEXIBAL STELZLAGERSYSTEM ZUBEHÖR

FLEXIBAL TP 200 Anti-Slip Pad

Anti-Slip Pads zur Rutschsicherung der Stelzlager auf glatten Untergründen
Material: Gummigranulat; schwarz
Länge 200 mm; Breite 200 mm

VE1	VE2	VE3	Kat.
1	-	-	NET

1



Höhe mm	Verpackung	Referenz	Stück/Beutel	€/Stück
3	Beutel	FB TP 200/25	25	1,30

SPEED-FLEX MS-Polymerkleber

zur rutschfesten Verklebung von Stelzlagersockeln auf dem Montageuntergrund

VE1	VE2	VE3	Kat.
1	12	-	NET



Farbe	Verpackung	Referenz	€/Stück
grau	310 ml Kartusche	PMK 38	22,30

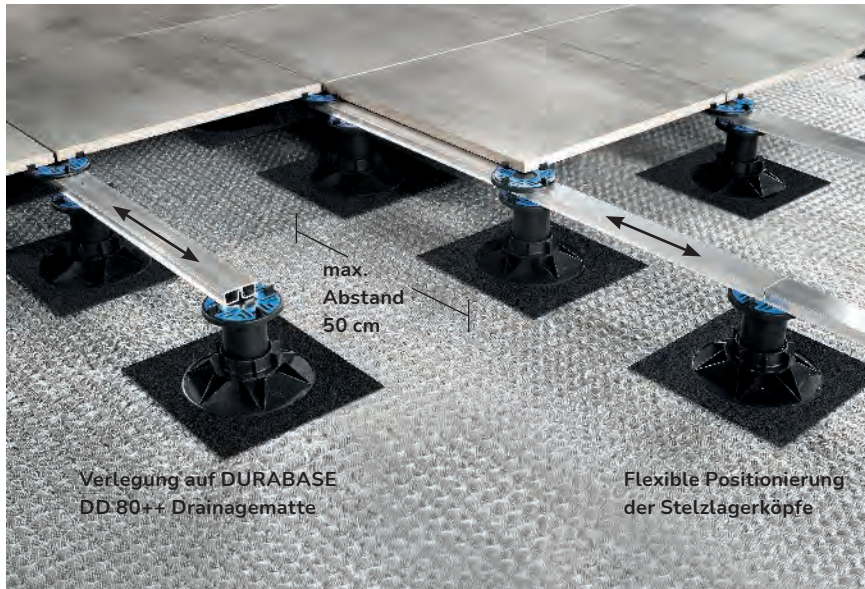

FLEXIBAL – Schienensystem

Schienensystem zur losen Verlegung von selbsttragenden Platten ab 20 mm Belagsstärke für besonders stabile Aufbauten

FLEXIBAL Schiene ist das modular aufgebaute und superschnell verlegte Stelzlagersystem mit Trägerbalkenprinzip

- 3 verschiedene höhenverstellbare FLEXIBAL-Stelzlagersockel von 35 – 153 mm und ein Erhöhungsmodul 20 mm
- Maximale Stabilität und Belastbarkeit – robuste Aluminiumschienen zum Einrasten in den FLEXIBAL-Stelzlagerkopf, Tragkraft 400 kg pro Stelzlager
- Extreme Zeiteinsparung bei der Verlegung, flexibles Positionieren der Stelzlagerköpfe auf der gesamten FLEXIBAL Schiene
- Platz für Kabel oder andere Durchführungen
- Frostsicherheit - offene Fuge
- Große Auflagefläche von 120 mm
- Rutschhemmende Antishock-Gummiplatte

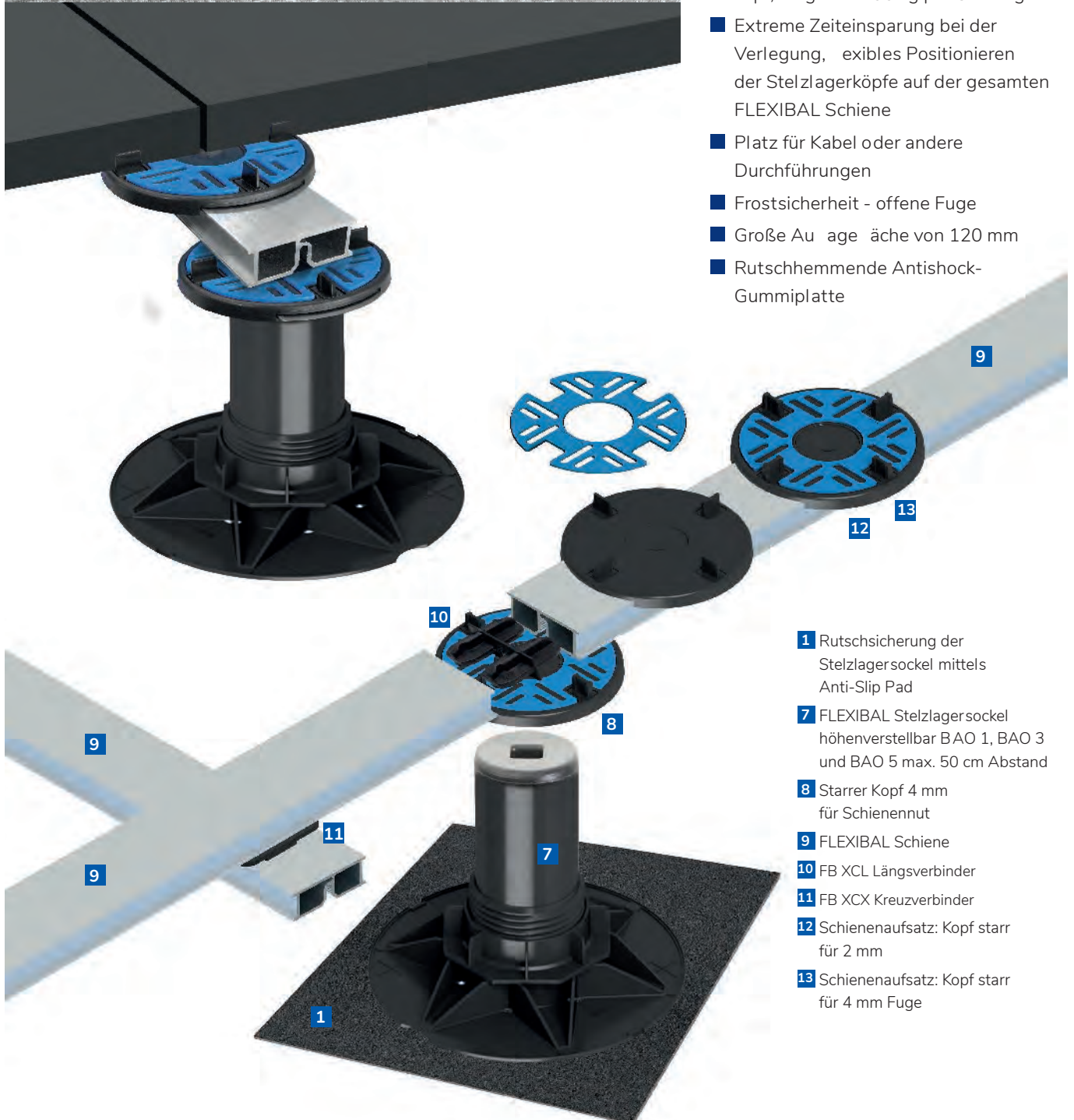

- 1 Rutschsicherung der Stelzlagersockel mittels Anti-Slip Pad
- 7 FLEXIBAL Stelzlagersockel höhenverstellbar BAO 1, BAO 3 und BAO 5 max. 50 cm Abstand
- 8 Starrer Kopf 4 mm für Schienennut
- 9 FLEXIBAL Schiene
- 10 FB XCL Längsverbinder
- 11 FB XCX Kreuzverbinder
- 12 Schienenaufsatz: Kopf starr für 2 mm
- 13 Schienenaufsatz: Kopf starr für 4 mm Fuge

FLEXIBAL SCHIENENSYSTEM - UNTERKONSTRUKTION

FLEXIBAL TP 200 Anti-Slip Pad
Anti-Slip Pads zur Rutschsicherung der Stelzlager auf glatten Untergündern
Material: Gummigranulat; schwarz
Länge 200 mm; Breite 200 mm



VE1	VE2	VE3	Kat.	
1	-	-	NET	
Höhe mm	Verpackung	Referenz	Stück/Beutel	€/Stück
3	Beutel	FB TP 200/25	25	1,30

FLEXIBAL BAO 1 Höhenverstellbarer Stelzlagersockel; stufenlos höhenverstellbar: 47-62 mm mit Nivellierkopf, 35-50 mm mit starrem Kopf; Basis-Sockel: passenden Stelzlagerkopf dazu auswählen; Auflage unten 200 mm / oben 120 mm
Material: Kunststoff schwarz



VE1	VE2	VE3	Kat.	
1	-	-	NET	
Höhe mm	Verpackung	Referenz	Stück/Karton	€/Stück
25	Karton	FB BAO1/25	25	7,32

FLEXIBAL BAO 3 Höhenverstellbarer Stelzlagersockel; stufenlos höhenverstellbar: 77-112 mm mit Nivellierkopf, 65-100 mm mit starrem Kopf; Basis-Sockel: passenden Stelzlagerkopf dazu auswählen; Auflage unten 200 mm / oben 120 mm
Material: Kunststoff schwarz



VE1	VE2	VE3	Kat.	
1	-	-	NET	
Höhe mm	Verpackung	Referenz	Stück/Karton	€/Stück
77	Karton	FB BAO3/25	25	7,50

FLEXIBAL BAO 5 Höhenverstellbarer Stelzlagersockel Stufenlos höhenverstellbar: 133-165 mm mit Nivellierkopf, 121-153 mm mit starrem Kopf; Basis-Sockel: passenden Stelzlagerkopf dazu auswählen; Auflage unten 200 mm / oben 120 mm
Material: Kunststoff, schwarz



VE1	VE2	VE3	Kat.	
1	-	-	NET	
Höhe mm	Verpackung	Referenz	Stück/Karton	€/Stück
133	Karton	FB BAO5/25	25	8,80

FLEXIBAL SCHIENENSYSTEM - KONSTRUKTION TRÄGERSCHIENE

FLEXIBAL FB KF 4 Schienhalterung/ Stelzlagerkopf starr mit 4 mm Fugensteg; Starrer Kopf zur Aufnahme des Schienensystems FB S 200; 4 mm Steg, 120 mm Auflagefläche; Passend auf Stelzlagersockel BAO 1, 3 und 5
Material: Kunststoff



VE1	VE2	VE3	Kat.	
1	-	-	NET	
Höhe mm	Verpackung	Referenz	Stück/Karton	€/Stück
5	Karton	FB KF 4/25	25	1,32

FLEXIBAL FB S 200 Aluminium Trägerschiene mit 4 mm Nut für stabile Belagskonstruktionen; Robuste Aluschiene zum Einrasten auf den starren Stelzlagerkopf FB KF 4/25; Erlaubt flexible Positionierung der Schienenaufsätze 2 und 4 mm Fugenbreite; Material: Aluminium



VE1	VE2	VE3	Kat.	
1	-	-	NET	
Höhe mm	Breite mm	Länge cm	Referenz	€/Stück
20	60	200	FB S 200	48,80

FLEXIBAL FB XCL Längsverbinder Für die versatzfreie und endlose Längsverbinding der FLEXIBAL Schienen Einfache Montage durch Steckverbinding
Material: Kunststoff schwarz



VE1	VE2	VE3	Kat.			
1	-	-	NET			
Höhe mm	Breite mm	Länge mm	Verpackung	Referenz	Stück/Karton	€/Stück
18	50	55	Karton	FB XCL/20	20	1,12

FLEXIBAL FB XCX Kreuzverbinder Der Kreuzverbinder dient zur Anbringung zusätzlicher Querverstrebungen am FLEXIBAL Schienensystem für extra stabile, höhere Terrassenaufbauten; auch kann mittels zwei fixierter Kreuzverbinder eine Abstandschablone erstellt werden, die den exakten Schienenabstand während der Montage des Schienensystems gewährleistet; Material: Kunststoff schwarz



VE1	VE2	VE3	Kat.			
1	-	-	NET			
Höhe mm	Breite mm	Länge mm	Verpackung	Referenz	Stück/Karton	€/Stück
	72	72	Karton	FB XCX/20	20	1,02

FLEXIBAL SCHIENENSYSTEM - STELZLAGERKÖPFE

FLEXIBAL FB SA 2 Schienenaufsatz 2 mm zur Click-Montage auf Flexibal Schienensystem FB S 200 Schienenaufsatz mit 2 mm Fugensteg



VE1	VE2	VE3	Kat.	
1	-	-	NET	
Höhe mm	Verpackung	Referenz	Stück/Karton	€/Stück
5	Karton	FB SA 2/25	25	1,32

FLEXIBAL FB SA 4 Schienenaufsatz 4 mm zur Click-Montage auf Flexibal Schienensystem FB S 200 Schienenaufsatz mit 4 mm Fugensteg



VE1	VE2	VE3	Kat.	
1	-	-	NET	
Höhe mm	Verpackung	Referenz	Stück/Karton	€/Stück
5	Karton	FB SA 4/25	25	1,32

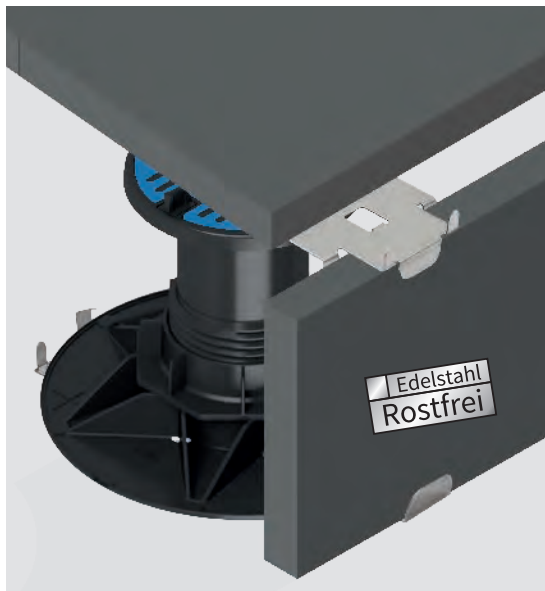

FLEXIBAL – Clipsystem
Zur einfachen, lose verlegten
Verblendung von Terrassenstufen,
Abschlüssen und Podesten

- Clip-Kit-Systeme für Podeste, Stufen- und Eckverblendungen
- Abgestimmt auf die FLEXIBAL-Stelzlagermodule, auch mit Schienensystem verwendbar
- Zeitsparende Verlegung von keramischen Terrassenelementen und Betonplatten in Stärke 20 mm
- Spezielle Cliplösung für Wandanschlüsse

FLEXIBAL CLIPSYSTEM STIRNKANTENFLÄCHE / ECKE / WANDANSCHLUSS

FLEXIBAL FB SCK Clip

Edelstahl Clip zur Fixierung von 20 mm Front-Platten oben und unten
 Sichere Belagsfixierung für Plattenstärke 20 mm, für Plattenteller Ø 120 + 150 mm;
 Passend auf starre und selbstnivellierende Stelzlagerköpfe mit 2 und 4 mm Fugenstege
 Material: Edelstahl V2A



VE1	VE2	VE3	Kat. NET		
1	30	-		14	
Länge mm	Breite mm	Verpackung	Referenz	Stück/Karton	€/Stück
200	80	Karton	FB SCK/30	30	21,76

FLEXIBAL FB ECK Clip Ecke

Edelstahl Clip zur Fixierung von 20 mm Front-Platten an Außenecken oben und unten;
 Ecklösung zur sicheren Belagsfixierung für Plattenstärke 20 mm, für Plattenteller Ø 120 + 150 mm;
 Passend auf starre und selbstnivellierende Stelzlagerköpfe mit 2 und 4 mm Fugenstege
 Material: Edelstahl V2A

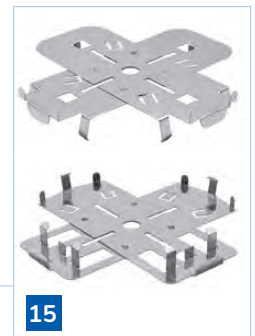

VE1	VE2	VE3	Kat. NET		
1	4	-		15	
Länge mm	Breite mm	Verpackung	Referenz	Stück/Karton	€/Stück
200	80	Karton	FB ECK/4	4	48,26

FLEXIBAL FB WAC

Wandanschluss-Clip

Abstandhalter Wand zur Belagfixierung und Stoßschutz; sichert den Abstand des Plattenbelags am Wandanschluss
 Kein Anschlag/Verrutschen der Platten an die Wand; gleichmäßiges Fugenbild zur Wand; Material: Edelstahl V2A



VE1	VE2	VE3	Kat. NET		
1	50	-		16	
Länge mm	Höhe mm	Verpackung	Referenz	Stück/Karton	€/Stück
170	25	Karton	FB WAC/50	50	5,58

Für Verblendungen bis 12 cm Höhe empfehlen wir die verschiedensten DURABAL Balkon- und Terrassenprofile ab Seite 85

- 1 Rutsicherung der Stelzlagersockel mittels Anti-Slip Pad - Seite 95

Zur Verwendung mit den selbstnivellierenden FLEXIBAL Stelzlager:

- 2 FLEXIBAL Stelzlager höhen verstellbar BA 1 / BA 3 / BA 5 - Seite 95

Zur Verwendung mit dem FLEXIBAL Schienensystem:

- 7 FLEXIBAL Stelzlagersockel höhenverstellbar BAO 1 / BAO 3 / BAO 5 - Seite 97
- 6 Stelzlagerkopf FLEXIBAL FB KS 4 für 4 mm Fuge - Seite 95

Verwendung FLEXIBAL Clip-System

- 14 Clip zur oberen und unteren Belagsfixierung
- 15 Clips als Ecklösung zur oberen und unteren Belagsfixierung
- 16 Clip zur Sicherung von Wandanschlüssen

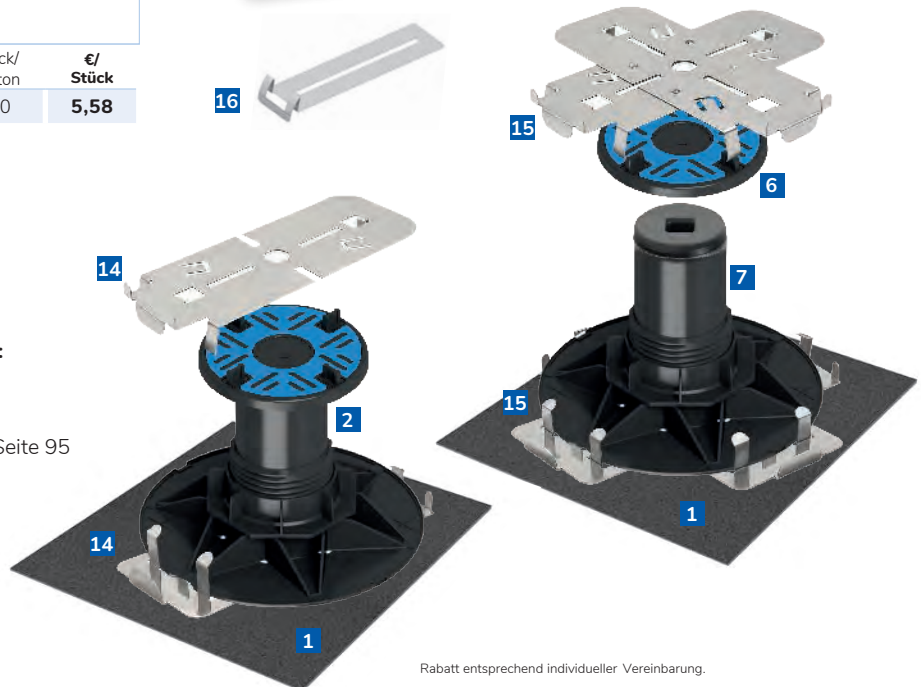

DURABASE WS

Das selbstklebende Abdichtsystem - Fliesenbeläge können direkt aufgebracht werden - spart Zeit und Geld



1. Vorteil Baukostenreduzierung

- Keine Wartezeiten - schnelles Arbeiten - weniger Rüstzeit
- Enorme Bauzeitverkürzung
- Abdichtung ohne Tempolimit - doppelt so schnell verlegt, da Zeit für Anrühren und Kleberauftrag entfällt

2. Vorteil Zulassungen

- ETA-22/0133 / abP
- Normkonforme Abdichtung von Bädern & Nassräumen



3. Vorteil Ökologie

- Nur Entsorgung der dünnen Schutzfolie
- Selbstklebend - kein Kleber- oder Wasserverbrauch

4. Vorteil Vielseitigkeit

- Ideal auch für Trockenbau geeignet sowie auf unterschiedlichsten Untergründen wie Gips-, Mineralputzen, Holz, Beton oder Kunststoffen
- Kein Wassereintrag beim Abdichten - kein Leerlauf durch Trocknungszeiten

5. Vorteil Materialeigenschaften

- Rückseitige Klebefläche mit Schutzfolie versiegelt
- Extrem hohe Klebkraft von mehr als 20 t/m²
- 11 dB Schallreduzierung

6. Vorteil Verlegung

- Staub- und schmutzfreie Verklebung mit geringem Abfall für eine saubere Baustelle
- Keine Kleber- und Mörtelreste
- Einfache Handhabung durch geschlitzte Rückseite und Anheftstreifen als Fixierhilfe
- Vorderseite Vlieskaschierung für beste Haftzugsfestigkeit mit vliesfreiem Rapportstreifen zur überlappenden Verklebung

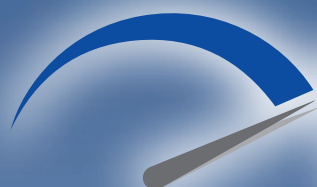

WARPSEAL

The high speed sealing system

- VLIESFREIE ÜBERLAPPUNG
- KLEBEFLÄCHE
- ANHEFTSTREIFEN
- SCHUTZFOLIE
- POLYETHYLEN-FOLIE



warpseal.de



DURABASE WS WARPSEAL selbstklebendes Starter-Set

Machen Sie sich vertraut mit den einzigartigen Verlegevorteilen des komplett selbstklebenden DURABASE WS Abdichtsystems. Das WarpSeal-Starter-Set beinhaltet alle Komponenten zur Abdichtung einer Duschecke Wand/Boden mit Innenecke und Wandanschlüssen:

- 10 qm selbstklebende Dichtbahn
 - 10 m selbstklebender Vliesstreifen zur Abdeckung der vliesfreien Dichtbahn-Überlappung
 - 10 m selbstklebendes Eck-Dichtband mit Kellenschutz
 - 1 x selbstklebende Innenecke für den Eckanschluss
 - 2 x selbstklebende 1/2 Zoll Dichtmanschette mit Montagehilfe und Einschiebetool
 - 1 x Sprühprimer zur Vorbereitung saugender oder evtl. zu nasser Untergründe
- Material: PE, gelb

NEU



Verpackung	VE 1	VE 2	VE 3	Referenz	Kat.	€/Set
Setartikel DURABASE WS	1	15	-	WS SK 1	NET	453,00

DURABASE WS WARPSEAL selbstklebende Dichtbahn

Selbstklebende Dichtbahn zur sicheren Abdichtung von Wand und Boden im Innenbereich; ETA-Zulassung; Material: PE, gelb

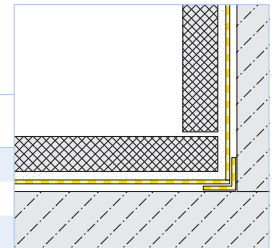

Verpackung	Länge m	Breite cm	Stärke mm	VE 1	VE 2	VE 3	Referenz	Kat.	€/m²
Karton à 5 qm	5	100	0,8	1	15	-	WS 5/1	NET	40,34
Karton à 10 qm	10	100	0,8	1	15	-	WS 10/1	NET	36,70
Karton à 30 qm	30	100	0,8	1	15	-	WS 30/1	NET	33,34

DURABASE WS WARPSEAL selbstklebender Vliesstreifen/Abschlussband

Selbstklebender Vliesstreifen zur Abdeckung der vliesfreien Überlappung der Dichtbahn am Ende der Abdichtung; Für optimierte Kleberhaftung; Material: Vlies weiß



Verpackung	Länge m	Breite mm	Stärke mm	VE 1	VE 2	VE 3	Referenz	Kat.	Rolle	€/lfm
Vliesstreifen 1 Rolle	10	60	0,4	1	-	-	WSVS 60-10	NET	1x10 lfm	2,02

DURABASE WS WARPSEAL selbstklebendes Eck-Dichtband mit Kellenschutz

Selbstklebendes Eck-Dichtband zur sicheren Abdichtung von Wand und Boden im Innenbereich ETA-Zulassung; Material: PE, gelb

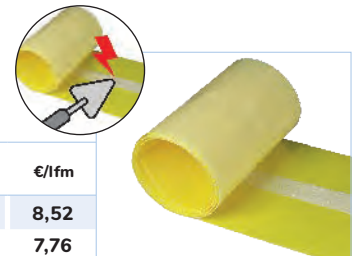

Verpackung	Länge m	Breite mm	Stärke mm	VE 1	VE 2	VE 3	Referenz	Kat.	Rolle/ Karton	€/lfm
Dichtband 1 Rolle	10	120	0,5	1	-	-	WSE 120-10/1	NET	1x10 lfm	8,52
Karton 1 Rolle	50	120	0,5	1	-	-	WSE 120-50/1	NET	1x50 lfm	7,76

DURABASE WS WARPSEAL selbstklebendes Sockeldichtband

Selbstklebendes Sockeldichtband für den Abschluss an W0 Wänden; Wasserdichter Wand/Boden-Übergang gem. DIN 18534; Wandanschluss fläche mit Vliesbeschichtung Zubehör für ETA-geprüftes Abdichtsystem; Material: PE, gelb



Verpackung	Länge m	Breite mm	Stärke mm	VE 1	VE 2	VE 3	Referenz	Kat.	Rolle/ Karton	€/lfm
Dichtband 1 Rolle	10	120	0,5	1	-	-	WSS 120-10/1	NET	1x10 lfm	8,52
Karton 1 Rolle	50	120	0,5	1	-	-	WSS 120-50/1	NET	1x50 lfm	7,76

DURABASE WS WARPSEAL Sprühprimer

Sprühprimer zur Vorbereitung saugender oder zu nasser Untergründe Für optimierte Kleberhaftung; ETA-Zulassung; Material: Polymer, Sprühfarbe grün



Verpackung	Inhalt ml	VE 1	VE 2	VE 3	Referenz	Kat.	Stück/ Karton	€/Stück
Karton 6 Stück	500	1	-	-	WSPS 500/6	NET	6	42,78

DURABASE WS WARPSEAL

Innenecke

Selbstklebende Innenecke für den Eckanschluss; Innenecke zum Anschluss von Wand-Wand/Boden; ETA-Zulassung
Material: PE, gelb



VE1	VE2	VE3	Kat. NET
1	-	-	

Verpackung	Länge mm	Breite mm	Referenz	Stück/Karton	€/Stück
Karton 5 Stück	150	150	WSXI/5	5	19,14

DURABASE WS WARPSEAL

Außenecke

Selbstklebende Außenecke für den Eckanschluss; Außenecke zum Anschluss von Wand-Wand/Boden; ETA-Zulassung
Material: PE, gelb

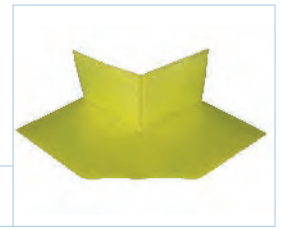

VE1	VE2	VE3	Kat. NET
1	-	-	

Verpackung	Länge mm	Breite mm	Referenz	Stück/Karton	€/Stück
Karton 5 Stück	200	200	WSX/5	5	20,76

DURABASE WS

WARPSEAL Wannendichtband

Selbstklebendes Wannendichtband für den Wannenanschluss; abP / Zubehör für ETA-geprüftes Abdichtsystem
Material: PE, gelb

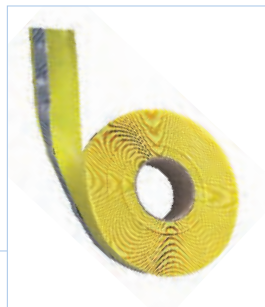

VE1	VE2	VE3	Kat. NET
1	-	-	

Verpackung	Länge m	Breite mm	Referenz	Karton	€/lfm
Karton	30	80	WSW 80-30	30 lfm	25,16

DURABASE WS

WARPSEAL Flex-Ecke

Flexible selbstklebende Dichtecke zum Anschluss von Wannen an Wand/Boden oder Boden/Boden; abP / Zubehör für ETA-geprüftes Abdichtsystem;
Material: PE, gelb

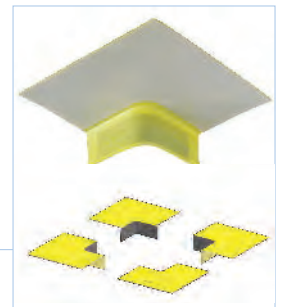

VE1	VE2	VE3	Kat. NET
1	-	-	

Verpackung	Länge mm	Breite mm	Referenz	Stück/Karton	€/Stück
Karton 5 Stück	120	120	WSXF/5	5	17,81

DURABASE WS WARPSEAL 3D

Dichtecke 20/28 mm links

Selbstklebende dreidimensionale Dichtecke für den Duschanschluss links; Zubehör für ETA-geprüftes Abdichtsystem; für 20/28 mm Höhenausgleich
Material: PE, gelb

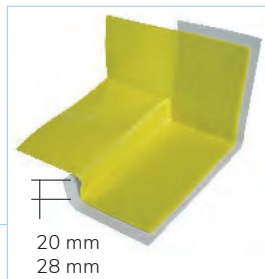

VE1	VE2	VE3	Kat. NET
1	-	-	

Verpackung	Länge mm	Breite mm	Höhenausgleich mm	Referenz	Stück/Karton	€/Stück
Karton 10 Stück	120	120	20	WSKL 20/10	10	24,60
Karton 10 Stück	120	120	28	WSKL 28/10	10	25,78

DURABASE WS WARPSEAL 3D

Dichtecke 20/28 mm rechts

Selbstklebende dreidimensionale Dichtecke für den Duschanschluss rechts; Zubehör für ETA-geprüftes Abdichtsystem; für 20/28 mm Höhenausgleich
Material: PE, gelb

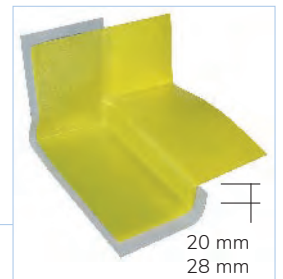

VE1	VE2	VE3	Kat. NET
1	-	-	

Verpackung	Länge mm	Breite mm	Höhenausgleich mm	Referenz	Stück/Karton	€/Stück
Karton 10 Stück	120	120	20	WSKR 20/10	10	24,60
Karton 10 Stück	120	120	28	WSKR 28/10	10	25,78

DURABASE WS WARPSEAL

Wandmanschette 1/2 Zoll / DN50

Selbstklebende Dichtmanschette zur Rohrdurchführung 1/2 Zoll /DN50; ETA-Zulassung;
Material: PU, anthrazit



VE1	VE2	VE3	Kat. NET
1	-	-	

Verpackung	Länge mm	Breite mm	Rohrdurchführung	Referenz	Stück/Karton	€/Stück
Karton 10 Stück	120	120	1/2 "	WSWM 1/2"10	10	16,57
Karton 10 Stück	120	120	DN50	WSWM 50/10	10	16,57

DURABASE WS WARPSEAL

Dichtmanschetten-Set

Selbstklebende 1/2 Zoll Dichtmanschette mit Montagehilfe und Einschietool; Dreidimensionale Tropfenschutzmanschette mit einer elastischen Dehnzone zum sicheren Abdichten von zurückliegenden Wasseranschlüssen. Zubehör für ETA-geprüftes Abdichtsystem;
Material: PE, gelb/blau



VE1	VE2	VE3	Kat. NET
1	-	-	

Verpackung	Länge mm	Breite mm	Rohrdurchführung	Referenz	Set/Karton	€/Stück
Karton 2 Sets	130	130	1/2 "	WSTS/2	2	33,46

DURABASE WP++ zur wasserdichten Entkopplung im Außen- und Innenbereich

- Wasserdichte Entkopplungsbahn
- Rissüberbrückend
- Hohe Haftzugfestigkeit
- Höherer Wasserdampfdiffusionswiderstand-Faktor (Sd-Wert)
- Höhere Belastbarkeit während der Verarbeitung
- Boden Anwendung im Außen- und Innenbereich:
 - > Balkone und Terrassen
 - > WellNess- und Dampfbäder
 - > Feuchträume mit schwierigen Verlegeuntergründen

DURABASE WP++ Aufbau



DURABASE WP++ Wasserdichte Entkopplungsbahn

Wasserdichtes Entkopplungssystem für Keramik- und Natursteinbodenbeläge im Innen- und Außenbereich
 Material: PP/PE, gelb-schwarz

Verpackung	Länge m	Breite cm	Stärke mm	VE 1	VE 2	VE 3	Referenz	Kat.	€/m ²
1 Rolle à 15 m ²	15	100	1	1	-	-	WP++ 15/1	MAT	30,94
Palette, 8 Rollen (120 m ²)	15	100	1	1	-	-	WP++ 15/8	MAT	28,48

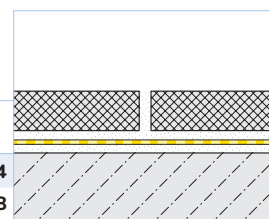

DURABASE WP Abdichtung

- Für Wand und Boden einsetzbar
- Sichere Haftung an Untergrund und Fliesenbelag
- Auch für chemikalienfeste Beläge
- DURABASE WP kann auch in Bereichen, in denen Feuchtigkeit in verstärktem Maße auftritt, als Abdichtung im Verbund mit dem Fliesenbelag an der Wand und am Boden eingesetzt werden. DURABASE WP bietet dabei eine sichere Haftung an Untergrund und Fliesenbelag sowie eine einfache Verarbeitung. In Verbindung mit Epoxidharzkleber / Fugenmaterialien und geeigneten Fliesen lassen sich mit DURABASE WP sogar chemikalienfeste Beläge herstellen, wie sie zum Beispiel in der Lebensmittelindustrie vorgeschrieben sind
- abP nach DIN 18534-5
- CSTB Nr. 13/20-1485 vom 26/11/2020 bis 31/01/2026
 CSTB Nr. 13/15-1269 vom 01/03/2022 bis 31/03/2027
- Auch in 1,5 m Breite für schnelle & komfortable Abdichtung größerer Flächen

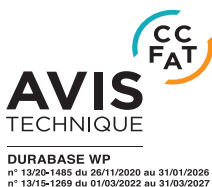

DURABASE WP Aufbau

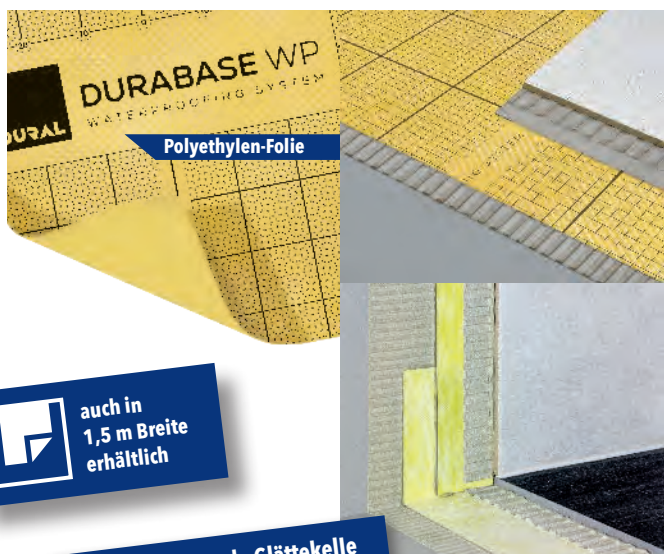

auch in 1,5 m Breite erhältlich

**Passende Glättkelle
 Zahnung 4 x 4 x 4 mm
 auf Seite 163**

DURABASE WP Dichtmatte

Matte zur sicheren Abdichtung von Wand und Boden im Innenbereich
 Material: Polypropylen, gelb

Verpackung	Länge m	Breite cm	Stärke mm	VE 1	VE 2	VE 3	Referenz	Kat.	€/m ²
1 Rolle à 5 m ²	5	100	0,5	1	-	-	WP 5/1	MAT	30,26
1 Rolle à 10 m ²	10	100	0,5	1	-	-	WP 10/1	MAT	30,04
1 Rolle à 30 m ²	30	100	0,5	1	-	-	WP 30/1	MAT	27,26
1 Rolle à 45 m ²	30	150	0,5	1	-	-	WP 45/1	MAT	21,64
Palette, 50 Rollen (250 m ²)	5	100	0,5	1	-	-	WP 5/50	MAT	28,48
Palette, 50 Rollen (500 m ²)	10	100	0,5	1	-	-	WP 10/50	MAT	28,28
Palette, 10 Rollen (300 m ²)	30	100	0,5	1	-	-	WP 30/10	MAT	25,60

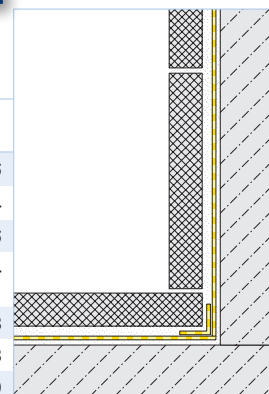

DURABASE FLEX Außenecke

Material: PP/TPE, gelb

Verpackung	Abmessung	VE1	VE2	VE3	Referenz	Kat.	Stück Beutel/Karton	€/Stück
Beutel 2 Stück	115 x 115	1	-	-	WPFX/2	MAT	2	12,62
Karton 20 Stück	115 x 115	20	-	-	WPFX/20	MAT	20	11,98

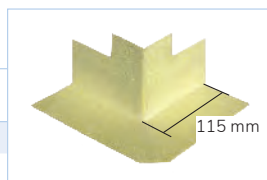

DURABASE FLEX Innenecke

Material: PP/TPE, gelb

Verpackung	Abmessung	VE1	VE2	VE3	Referenz	Kat.	Stück Beutel/Karton	€/Stück
Beutel 2 Stück	115 x 115 mm	1	-	-	WPFXI/2	MAT	2	12,62
Karton 20 Stück	115 x 115 mm	20	-	-	WPFXI/20	MAT	20	11,98



DURABASE FLEX Dichtmanschette

für Rohrdurchmesser 10 - 20 mm; Material: PP/TPE gelb

Verpackung	Abmessung	Für Rohre Ø mm	VE1	VE2	VE3	Referenz	Kat.	Stück Beutel/Karton	€/Stück
Beutel 2 Stück	120 x 120 mm	10 - 20	1	-	-	WPFM 120/2	MAT	2	9,98
Karton 20 Stück	120 x 120 mm	10 - 20	20	-	-	WPFM 120/20	MAT	20	9,54



DURABASE FLEX Dichtmanschette

Material: PP/TPE, gelb

Verpackung	Abmessung	VE1	VE2	VE3	Referenz	Kat.	Stück Beutel/Karton	€/Stück
1 Stück	425 x 425 mm	10	-	-	WPFM 425	MAT	1	52,68



DURABASE WP Dichtband

Material: PP/PE, gelb

Breite mm	Länge m	Verpackung	VE1	VE2	VE3	Referenz	Kat.	Stück/Länge Blister/Packung	€/lfm
120	5	Blister 1 Stück	1	10	-	WP 120-5/1	MAT	1 x 5 lfm	6,31
120	10	Packung mit 6 Rollen	1	6	-	WP 120-10/1	MAT	6 x 10 lfm	5,32
120	30	Packung mit 6 Rollen	1	6	-	WP 120-30/1	MAT	6 x 30 lfm	5,16
150	5	Blister 1 Stück	1	10	-	WP 150-5/1	MAT	1 x 5 lfm	7,05
150	30	Packung mit 6 Rollen	1	6	-	WP 150-30/1	MAT	6 x 30 lfm	5,90



DURABASE WP Dichtband

elastisch; Material: TPE/Polyesterträgergewebe, gelb; elastisch

Breite mm	Länge m	Verpackung	VE1	VE2	VE3	Referenz	Kat.	Stück/Länge Blister/Packung	€/lfm
120	5	Blister 1 Stück	1	-	-	WPFB 120-5/1	MAT	1 x 5 lfm	5,29
120	10	Packung mit 4 Rollen	1	4	-	WPFB 120-10/1	MAT	4 x 10 lfm	5,04
120	50	Packung mit 4 Rollen	1	4	-	WPFB 120-50/1	MAT	4 x 50 lfm	4,50



DURABASE WP Dichtband

selbstklebend; Material: PP/PE, gelb

Breite mm	Länge m	Verpackung	VE1	VE2	VE3	Referenz	Kat.	Stück/Länge Blister/Karton	€/lfm
120	5	Karton 10 Rollen	10	-	-	WP 120-5-SK/1	MAT	10 x 5 lfm	6,74

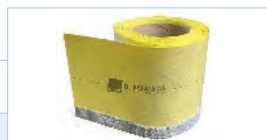

DURABASE WP Dichtband

selbstklebend; Material: PP/PE, gelb

Breite mm	Länge m	Verpackung	VE1	VE2	VE3	Referenz	Kat.	Stück/Länge Blister/Karton	€/lfm
150	3	Blister 1 Stück	1	10	-	WP 150-3-SK/1	MAT	1 x 3 lfm	10,57



Classic Flex Polymerkleber

Material: MS-Polymer, weiß

Verpackung	VE1	VE2	VE3	Referenz	Kat.	Stück	€/Stück
Kartusche 310 ml	1	12	-	FLEX 310 M/1	NET	1	21,68



**DURABASE CI++
 Entkopplungsmatte + Abdichtung**

- Hohe Schubelastizität
- Schnelle, einfache Verarbeitung
- Maximale Verlegesicherheit
- Scherkraft-optimiert
- Fliesenverlegung ab Estrichbegehrbarkeit = schneller bezugsfertig
- Ideal für Sanierungsmaßnahmen
- Dampfdruckausgleich = keine Estrichverformung



DURABASE CI++ Aufbau

1. Verwebtes Spezialvlies / Thermoplastischer Kunststoff = höhere Vliesstabilität für bessere Haftung zum Verlegeuntergrund
2. Optimierte Noppen-Geometrie = weniger Klebverbrauch
3. Coextrudiertes Gittergewebe = optimale Haftzugfestigkeit

Praxisstarker Schichtaufbau

DURABASE CI++ mehr als nur Entkopplung!

- **Rissüberbrückung**
 Durch die rissüberbrückende Funktion der Matte eignet sie sich als Verlegematte für Sanierungsmaßnahmen. So erlaubt sie die Verlegung von Fliesen auf schadhafte, aber noch tragfähigen Altbelägen
- **Verlegung auf jungen Zementestrichen / deutlich kürzere Bauzeit/ keine abgerissenen Silikonfugen**
- **Verlegung auf Holzuntergründen, Gussasphalt und auf noch nicht verlegereifem Estrich oder Beton**
 DURABASE CI++ hat durch die Mattenvertiefungen mit aufkaschiertem Gitter-Netz eine hohe Druck- und Biegefestigkeit und gewährleistet einen optimalen Haftverbund zum Dünnbettmörtel. Das Material ist aufgrund der guten Schubelastischen- und rissüberbrückenden Eigenschaften besonders für schwierige Verlegeuntergründe wie Holz und Gussasphalt geeignet



DURABASE CI++ Entkopplungsmatte

Matte zur Entkopplung von Fliesenbelägen
 Material: Thermoplastischer Kunststoff (PE), gelb

Verpackung	Länge m	Breite cm	Stärke mm	VE 1	VE 2	VE 3	Referenz	Kat.	€/m ²
1 Rolle à 5m ²	5	100	3	1	-	-	CI++ 5/1	MAT	32,70
1 Rolle à 10 m ²	10	100	3	1	-	-	CI++ 10/1	MAT	32,38
1 Rolle à 30 m ²	30	100	3	1	-	-	CI++ 30/1	MAT	28,48
Palette, 24 Rollen (120 m ²)	5	100	3	1	-	-	CI++ 5/24	MAT	30,30
Palette, 16 Rollen (160 m ²)	10	100	3	1	-	-	CI++ 10/16	MAT	30,06
Palette, 6 Rollen (180 m ²)	30	100	3	1	-	-	CI++ 30/6	MAT	26,44

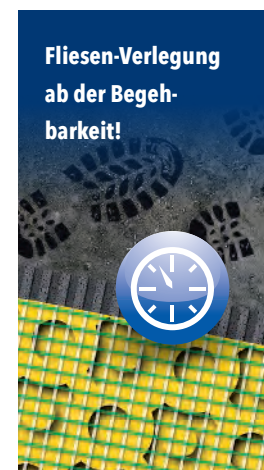
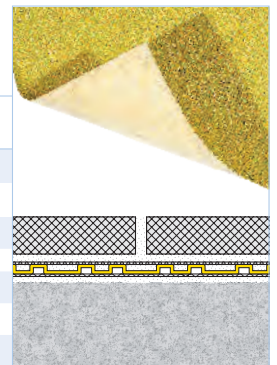

DURABASE ET-S

Zugelassenes Verbundabdichtungssystem für Boden und Wand im Innenbereich



1. Vorteil Zulassung

Das DURABASE ET-S Abdichtungssystem für Innenbereiche, konform mit DIN 18534-5, ETA geprüft (ETA-Zulassung ETA-20/0838); mit speziellen Systemkomponenten zur normgerechten Verbundabdichtung

2. Vorteil System

Ein geprüftes System (abP) für alle wichtigen Wassereinwirkungsklassen – von W0-I bis W3-I

3. Vorteil Komplettsets

ET-S Komplettsets (DIY-fähige Abdichtungs-Komplettsets für Duschecke, Duschnische, Badewanne)

DURABASE ET-S Komplettset zur Abdichtung einer Duschecke

90 cm x 120 cm x 225 cm Höhe inkl. Bodenbereich

Das Komplettset beinhaltet:

7,5 m² ET-S Abdichtbahn; 1 Stück Innenecke; 5 lfm Dichtband; 2 Stück Dichtmanschette

3 Kartuschen Klebdichtstoff; 5 lfm Schnitenschutzband

Material: PE, gelb; Polyamid/Aramid

Verpackung	Fläche cm	VE 1	VE 2	VE 3	Referenz	Kat.	€/Set
Karton	90 x 120 x 225	1	15	-	ET-S KA 1 NEU	NET	222,08

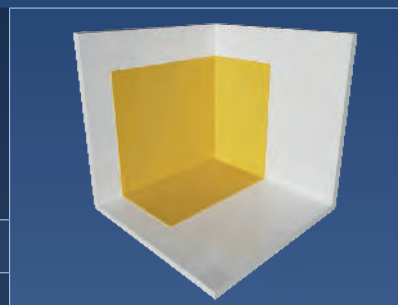

TIPP: Für komplett offene, bodengleiche Duscbereiche ohne Trennwände muss der gesamte Boden inkl. Sockel abgedichtet werden. Mehr DURABASE ET-S und Zubehör Seite 106–107

DURABASE ET-S Komplettset zur Abdichtung einer Duschnische

90 cm x 120 cm x 90 cm x 225 cm Höhe inkl. Bodenbereich

Das Komplettset beinhaltet:

10 m² ET-S Abdichtbahn; 2 Stück Innenecke; 8,0 lfm Dichtband; 2 Stück Dichtmanschette;

4 Kartuschen Klebdichtstoff; 10 lfm Schnitenschutzband

Material: PE, gelb; Polyamid/Aramid

Verpackung	Fläche cm	VE 1	VE 2	VE 3	Referenz	Kat.	€/Set
Karton	90 x 120 x 90 x 225	1	15	-	ET-S KA 2 NEU	NET	320,64

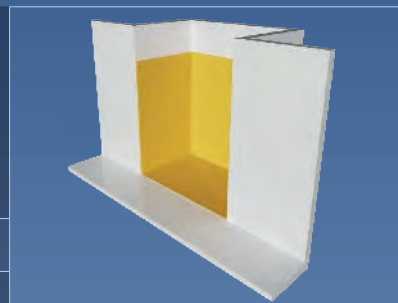

DURABASE ET-S Komplettset zur Abdichtung einer Badewanne

Das Komplett-System für Wannen beinhaltet:

4 lfm ET-S Wannendichtband; 1 Stück Innenecke; 4 lfm Schalldämmstreifen;

5 lfm Schnitenschutzband

Material: PE, gelb; Polyethylen, weiß; Polyamid/Aramid

Verpackung	Fläche cm	VE 1	VE 2	VE 3	Referenz	Kat.	€/Set
Karton		1	15	-	ET-S KA 3 NEU	NET	112,90



Verlegeanleitung
DURABASE ET-S
Komplettsets

POLYETHYLEN-FOLIE



DURABASE ET-S Dichtbahn

ETA Zulassung, ETA 20/0838 zur sicheren Abdichtung von Wand und Boden im Innenbereich; Material: PP/PE, gelb

Verpackung	Länge m	Breite cm	Stärke mm	VE 1	VE 2	VE 3	Referenz	Kat.	€/m ²
1 Rolle à 30 m ²	30	100	0,7	1	-	-	ET-S 30/1	MAT	27,80
Palette, 10 Rollen (300 m ²)	30	100	0,7	1	-	-	ET-S 30/10	MAT	26,36

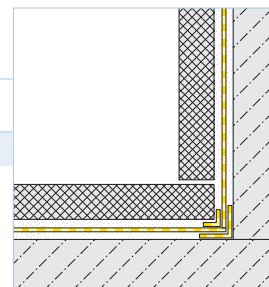

DURABASE ET-S Dichtband

ETA Zulassung, ETA 20/0838 zur sicheren Abdichtung von Wand und Boden im Innenbereich; Material: PP/PE, gelb

Verpackung	Länge m	Breite mm	VE 1	VE 2	VE 3	Referenz	Kat.	Karton	€/lfm
Karton 1 Rolle	50	120	1	-	-	ET-S 120-50/1	MAT	1 x 50 lfm	6,48
Karton 25 Rollen	50	120	1	-	-	ET-S 120-50/25	MAT	25 x 50 lfm	6,14



DURABASE ET-S Dichtmanschette

ETA Zulassung, ETA 20/0838 zur sicheren Abdichtung von Wand und Boden im Innenbereich; Material: PP/PE, gelb

Verpackung	Abmessung mm	Für Rohre Ø mm	VE 1	VE 2	VE 3	Referenz	Kat.	Stück Karton/Beutel	€/Stück
Beutel 2 Stück	120 x 120	10 - 20	1	-	-	ET-S FM 120/2	MAT	2	12,54
Cutcase 20 Stück	120 x 120	10 - 20	1	-	-	ET-S FM 120/20	MAT	20	11,92
Beutel 2 Stück	150 x 150	19 - 40	1	-	-	ET-S FM 150/2	MAT	2	16,64
Cutcase 20 Stück	150 x 150	19 - 40	1	-	-	ET-S FM 150/20	MAT	20	15,80
Beutel 1 Stück	200 x 200	40 - 80	1	-	-	ET-S FM 200/1	MAT	1	23,48
Cutcase 20 Stück	200 x 200	40 - 80	1	-	-	ET-S FM 200/20	MAT	20	22,30

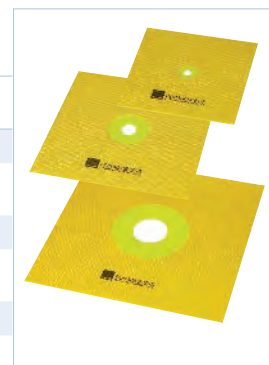

DURABASE ET-S Außenecke

ETA Zulassung, ETA 20/0838 zur sicheren Abdichtung von Wand und Boden im Innenbereich; Material: PP/PE, gelb

Verpackung	Abmessung mm	VE 1	VE 2	VE 3	Referenz	Kat.	Stück Beutel/Karton	€/Stück
Beutel 2 Stück	120 x 120	1	-	-	ET-S FX/2	MAT	2	13,62
Cutcase 20 Stück	120 x 120	1	-	-	ET-S FX/20	MAT	20	12,94

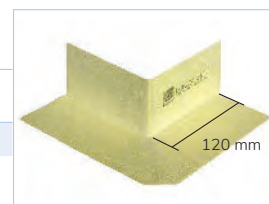

DURABASE ET-S Innenecke

zur sicheren Abdichtung von Wand und Boden im Innenbereich; Material: PP/PE, gelb

Verpackung	Abmessung mm	VE 1	VE 2	VE 3	Referenz	Kat.	Stück Karton/Beutel	€/Stück
Beutel 2 Stück	120 x 120	1	-	-	ET-S FXI/2	MAT	2	13,62
Cutcase 20 Stück	120 x 120	1	-	-	ET-S FXI/20	MAT	20	12,94



DURABASE ET-S 3D-Ecke

zum Duschanschluss für ETA-geprüftes Abdichtsystem DURABASE ET-S; links
Material: PP/PE, gelb

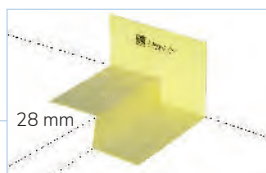

VE1	VE2	VE3	Kat. MAT
1	-	-	

Verpackung	Abmessung mm	Höhe mm	Referenz	Stück Beutel/ Karton	€/Stück
Beutel 2 Stück	100 x 120	28	ET-S FXDL 28/2	2	14,10
Cutcase 10 Stück	100 x 120	28	ET-S FXDL 28/10	10	13,40

DURABASE ET-S 3D-Ecke

zum Duschanschluss für ETA-geprüftes Abdichtsystem DURABASE ET-S; rechts
Material: PP/PE, gelb

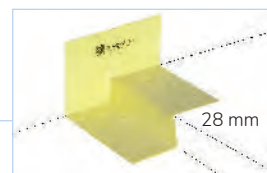

VE1	VE2	VE3	Kat. MAT
1	-	-	

Verpackung	Abmessung mm	Höhe mm	Referenz	Stück Beutel/ Karton	€/Stück
Beutel 2 Stück	100 x 120	28	ET-S FXDR 28/2	2	14,10
Cutcase 10 Stück	100 x 120	28	ET-S FXDR 28/10	10	13,40

DURABASE ET-S Außenecke

zum Wannenanschluss für ETA-geprüftes Abdichtsystem DURABASE ET-S zum Bodenanschluss
Material: PP/PE, gelb; selbstklebend



VE1	VE2	VE3	Kat. MAT
1	-	-	

Verpackung	Abmessung mm	Breite mm	Höhe mm	Referenz	Stück Beutel/ Karton	€/Stück
Beutel 1 Stück	150 x 150	100	25	ET-S FXW SK/1	1	12,20
Cutcase 10 Stück	150 x 150	100	25	ET-S FXW SK/10	10	11,58

DURABASE ET-S Innenecke

zum Wannenanschluss für ETA-geprüftes Abdichtsystem DURABASE ET-S zum Wandanschluss
Material: PP/PE, gelb; selbstklebend



VE1	VE2	VE3	Kat. MAT
1	-	-	

Verpackung	Abmessung mm	Höhe mm	Referenz	Stück Beutel/ Karton	€/Stück
Beutel 1 Stück	150 x 150	115	ET-S FXIW SK/1	1	11,62
Cutcase 10 Stück	150 x 150	115	ET-S FXIW SK/10	10	11,02

DURABASE ET-S Wannendichtband

für ETA-geprüftes Abdichtsystem DURABASE ET-S; Breite Butyl-Streifen 19 mm;
Material: PP/PE, gelb; selbstklebend



VE1	VE2	VE3	Kat. MAT
1	-	-	

Verpackung	Länge m	Breite mm	Referenz	Stück Rolle/ Karton	€/lfm
Karton 1 Rolle	10	120	ET-S 120-10 SK/1	1 x 10 lfm	12,46
Karton 25 Rollen	10	120	ET-S 120-10 SK/25	25 x 10 lfm	11,84

CLASSIC FLEX 310 ml

Klebe-Dichtstoff zur Verbindung der DURABASE ET-S Abdichtungssystemkomponenten (ETA-Zulassung)
Klebedichtstoff
Material: MS-Polymer, weiß



VE1	VE2	VE3	Kat. NET
1	12	-	

Verpackung	Referenz	Stück/ Karton	€/Stück
Kartusche 310 ml	FLEX 310 M/1	1/12	21,68



DURABASE ET-S Schalldämmstreifen

für ETA-geprüftes Abdichtsystem DURABASE ET-S
Material: Polyethylen, weiß; selbstklebend



VE1	VE2	VE3	Kat. MAT
1	-	-	

Verpackung	Länge m	Breite mm	Referenz	lfm/ Karton	€/lfm
Karton 1 Rolle	20	30	ET-S D20 SK/1	1 x 20 lfm	4,24
Karton 10 Rollen	20	30	ET-S D20 SK/10	10 x 20 lfm	4,02

DURABASE ET-S Schnittschutzband

für ETA-geprüftes Abdichtsystem DURABASE ET-S
Material: Polyamid/Aramid; selbstklebend



VE1	VE2	VE3	Kat. MAT
1	-	-	

Verpackung	Länge m	Breite mm	Referenz	lfm/ Karton	€/lfm
Karton 1 Rolle	10	50	ET-S S10 SK/1	1 x 10 lfm	32,98
Karton 25 Rollen	10	50	ET-S S10 SK/25	25 x 10 lfm	31,32

DURABASE FGT – Armierungsmatte zur Stabilisierung kritischer Untergründe

- Gerade im Renovierungsbereich trifft man oft auf Untergründe, die für die Verlegung neuer Bodenbeläge nicht ausreichend stabil genug sind
- Herkömmliche Sanierungsmethoden sind meist schon aufgrund ihrer Aufbauhöhe nicht möglich und obendrein sehr aufwendig
- Ist dann noch der Wechsel der Belagsart geplant, z.B. Fliesenbelag auf Holzböden oder Vinylböden auf alte und gerissene Fliesen, gilt es eine zusätzliche Verstärkung der Untergründe vorzunehmen, um Spannungen durch unterschiedliche thermische Ausdehnung der Materialien abzubauen

DURABASE FGT Verbundaufbau



DURABASE FGT Armierungsmatte

Armierungsmatte aus Glasfaser/Vliesgewebe-Verbund

Material: Glasfaser, gelb

Verpackung	Länge m	Breite cm	Stärke mm	VE 1	VE 2	VE 3	Referenz	Kat.	€/m ²
1 Rolle à 30 m ²	30	100	1,5	1	-	-	FGT 30/1	MAT	22,70
Palette, 18 Rollen (540 m ²)	30	100	1,5	1	-	-	FGT 30/18	MAT	21,58

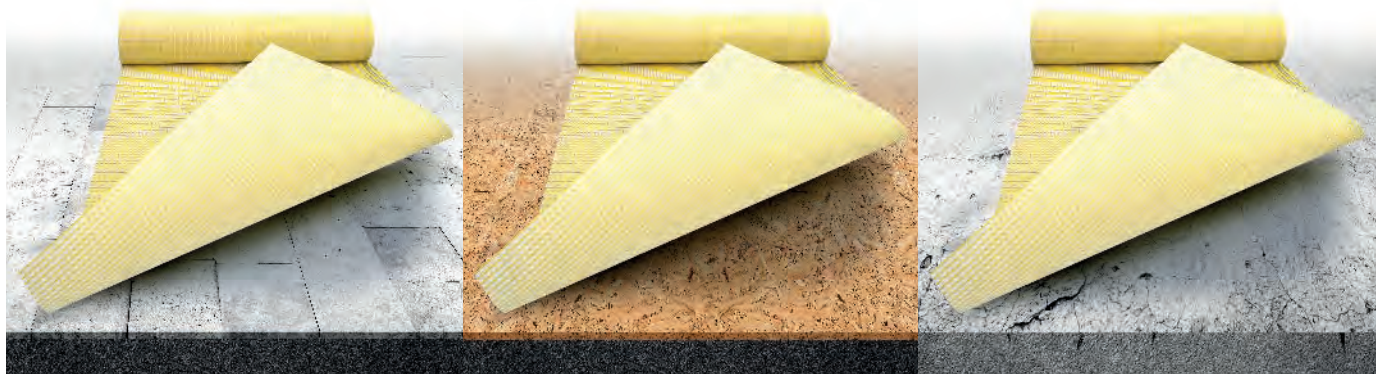
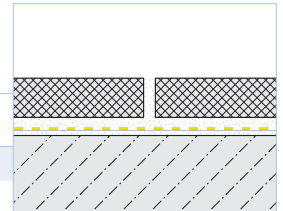

Verlegung auf alten Fliesenbelägen

Verlegung auf OSB-Platten

Verlegung auf rissigem Estrich

DURABASE SW14 Schalldämmmatte

- DURABASE SW14 ist eine nur 1,3 mm dünne Matte zur deutlichen Reduzierung des Trittschalls in Räumen mit keramischen Bodenbelägen. Zusätzlich zur Verbesserung der Raumakustik vermindert DURABASE SW14 das Gefühl der Fußkälte, ohne die Wirkung einer Fußbodenheizung zu beeinträchtigen
- Der 4-Schicht-Aufbau bildet die Basis der Verlegung unter keramischen Bodenbelägen in Wohn-, Gewerbe- und Industriebereichen. Geeignete Untergründe sind Holz, Beton, Estrich (auch Heizestriche) und dergleichen
- Eine Verlegung auf schon bestehende, alte Beläge oder unterhalb zusätzlicher Flächenheizungen ist ebenfalls möglich
- Zertifizierte Trittschallreduzierung bis 14 db
- Nur 1,3 mm dünn, ideal für Sanierungen
- Hervorragend für Fußbodenheizung geeignet
- Schwer entflammbar (Klassifizierung des Brandverhaltens: B_{fl}-s1)

DURABASE SW14 Aufbau



DURABASE SW14 Schalldämmmatte

Rollenmatte zur Trittschalldämmung in trockenen Innenbereichen; Trittschallreduzierung bis 14 dB

Material: Synthetikfaser, beige

Verpackung	Länge m	Breite cm	Stärke mm	VE 1	VE 2	VE 3	Referenz	Kat.	€/m ²
1 Rolle à 10 m ²	10	100	1,3	1	28	-	SW14 10/1	MAT	36,34
Palette, 28 Rollen (280 m ²)	10	100	1,3	1	28	-	SW14 10/28	MAT	34,52

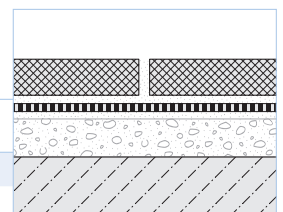

DURABASE DD 80++ Doppel-Drainagematte

- Doppeldrainage, Frostschutz der Abdichtebene
- Extra starke Drainageleistung
- Auch für große Auflasten geeignet
- Optimierte Noppengeometrie für verbesserte Ableitung von Oberflächenwasser
- weniger Frost-/Taubildung auf der Abdichtebene
- kein Wasserstau unter der Matte
- DURABASE DD 80++ ist besonders dazu geeignet, in der Kombination mit Fliesen-, Natur- und Betonwerksteinplatten große Flächendrainagen zu realisieren

DURABASE DD 80++ Aufbau

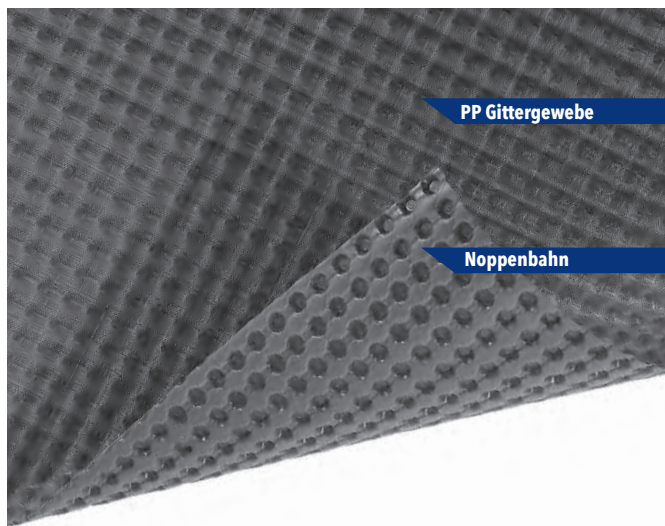

DURABASE DD 80++ Doppel-Drainagematte

Doppel-Drainagematte mit unterseitigen Wasser-Ableitkanälen für besonders beanspruchte Belagskonstruktionen im Außenbereich;
Material: Polypropylen, grau

Verpackung	Länge m	Breite cm	Stärke mm	VE 1	VE 2	VE 3	Referenz	Kat.	€/m ²
1 Rolle à 12,5 m ²	12,5	100	8	1	-	-	DD 80++ 12/1	MAT	28,38
Palette, 9 Rollen (112,5 m ²)	12,5	100	8	1	-	-	DD 80++ 12/9	MAT	26,60



Verlegung der DURABASE DD 80++ Doppel-Drainagematte mit Überlappung

Jetzt auf Youtube „Weil Zuhause draußen beginnt“



Farbe grau /anthrazit -
dadurch kaum sichtbar
bei offener Fuge

DURABASE DD 80++ ist besonders geeignet für:



Ideal für
FLEXIBAL Stelzlager
Seite 95

DURABASE DD 80++ / DURABASE DR 80 „Unsichtbar“

Die Drainagematten von DURAL werden „unsichtbar“. Die Material-durchfärbung grau-anthrazit, lässt die Matten unter der offenen Fuge optisch verschwinden, wenn sie zur Direktverlegung oder zur Verlegung mit Stelzlägern eingesetzt wird. Auch bei anderen Verlegearten kann die Mattenfarbe partiell sichtbar bleiben - deshalb ist jeweils die neueste Generation der beiden DURAL Drainagematten grau-anthrazit.

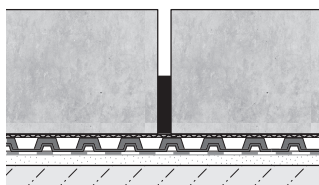

Direktverlegung

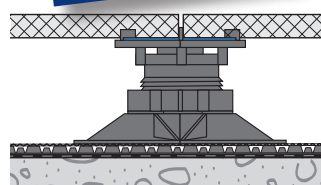

Verlegung mit Stelzlägern für
Fliesen ab Stärke 20 mm

DURABASE DR 80 Drainagematte

- Konische Drainagekanäle
- Verlegung unter dem Estrich / Kies- und Splittbett
- Für den Außenbereich
- DURABASE DR 80 ist besonders dazu geeignet, in der Kombination mit Fliesenbelägen große Flächendrainagen zu realisieren, wie sie auf Balkonen und Terrassen erforderlich sind. DURABASE DR 80 bildet zwischen der Bauwerksabdichtung und der darüber liegenden Belagskonstruktion eine wirksame Drainage und zusätzliche Abdichtung.

DURABASE DR 80 Aufbau

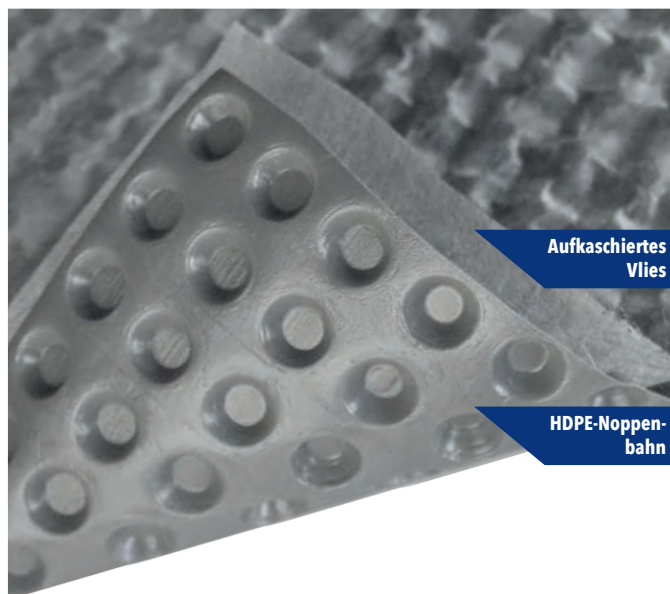

DURABASE DR 80 Drainagematte

Matte zur Drainage von keramischen Belägen im Außenbereich
 Material: HDPE, grau

Verpackung	Länge m	Breite cm	Stärke mm	VE 1	VE 2	VE 3	Referenz	Kat.	€/m ²
1 Rolle à 15 m ²	15	100	8	1	-	-	DR 80 15/1	MAT	24,76
Palette, 9 Rollen (135 m ²)	15	100	8	1	-	-	DR 80 15/9	MAT	23,20



DURABASE DR 80 ist besonders geeignet für:

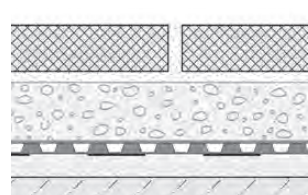
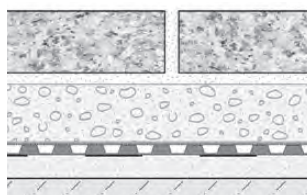
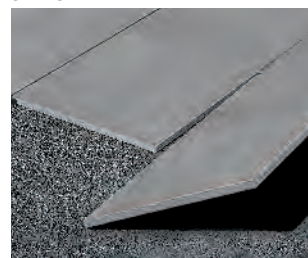

Verlegung unter Drainage-Estrich

Verlegung im Kies-/ Splittbett

myVARIO-LINE

Modulare Duschrinnenvielfalt

myVARIO-LINE – Unterbau/Basis für Duschrinnen mit maximaler Variabilität

Unterbau-Basisset (ohne Ablaufrinne/Designrost), **1** Ablauf DN 50 mit Geruchsverschluss, **2** EPS Montageblock, **3** DURABASE Dichtmanschette ETA-20/0838, **4** Distanzteile zur Höhenanpassung an Fliesenstärken von 6-21 mm, **5** Verschluss/Verbindungsgewinde zum Anschluss der Ablaufrinne an Unterbau. Ablaufrinne inkl. Designrost bitte dazu bestellen, 60 Designs stehen zur Auswahl; Einbauhöhe (Oberkante Estrich) nur 68 mm; Material: Edelstahl (V2A)/EPS

Sichtmaß cm	Design	Einbauhöhe mm	Sperrwasserhöhe mm	VE1	VE2	VE3	Referenz	Kat.	€/Stück
60	Basis Set	68	32	1	-	-	VLMB 600	NET	193,30
70	Basis Set	68	32	1	-	-	VLMB 700	NET	203,48
80	Basis Set	68	32	1	-	-	VLMB 800	NET	217,04
90	Basis Set	68	32	1	-	-	VLMB 900	NET	227,20
100	Basis Set	68	32	1	-	-	VLMB 1000	NET	237,40

Unterbau/Basis (ohne Ablaufrinne/Designrost)



Europ. Techn. Zulassung
European Technical Approval
ETA-20/0838

1. Vorteil Kombinierbar

Die myVARIO-LINE-Basissets können mit den sichtbaren Komponenten auf Seite 112 – 113 in Länge und Design der Abdeckung und Farbgebung frei kombiniert werden.

2. Vorteil ETA-Zulassung

Die Basissets beinhalten die Dichtmanschette zur dauerhaft dichten Installation einer bodengleichen Duschrinne - ETA-Zulassung „ETA-20/0838“.

3. Vorteil 60 Designs

Die myVARIO-LINE-Rinnenkörper auf Seite 112 – 113 stehen in 4 Farbvarianten zur Auswahl. Die myVARIO-LINE-Designroste sind in 5 Längen, 3 Abdeckungsdesigns und in 4 Farben verfügbar. Das bedeutet 60 Designs zur variablen Auswahl.

4. Vorteil DURAL COLOUR FITTING

Farblich passende Fliesenprofile ab Seite 9, Gefällekeile und Duschablagen ab Seite 116.

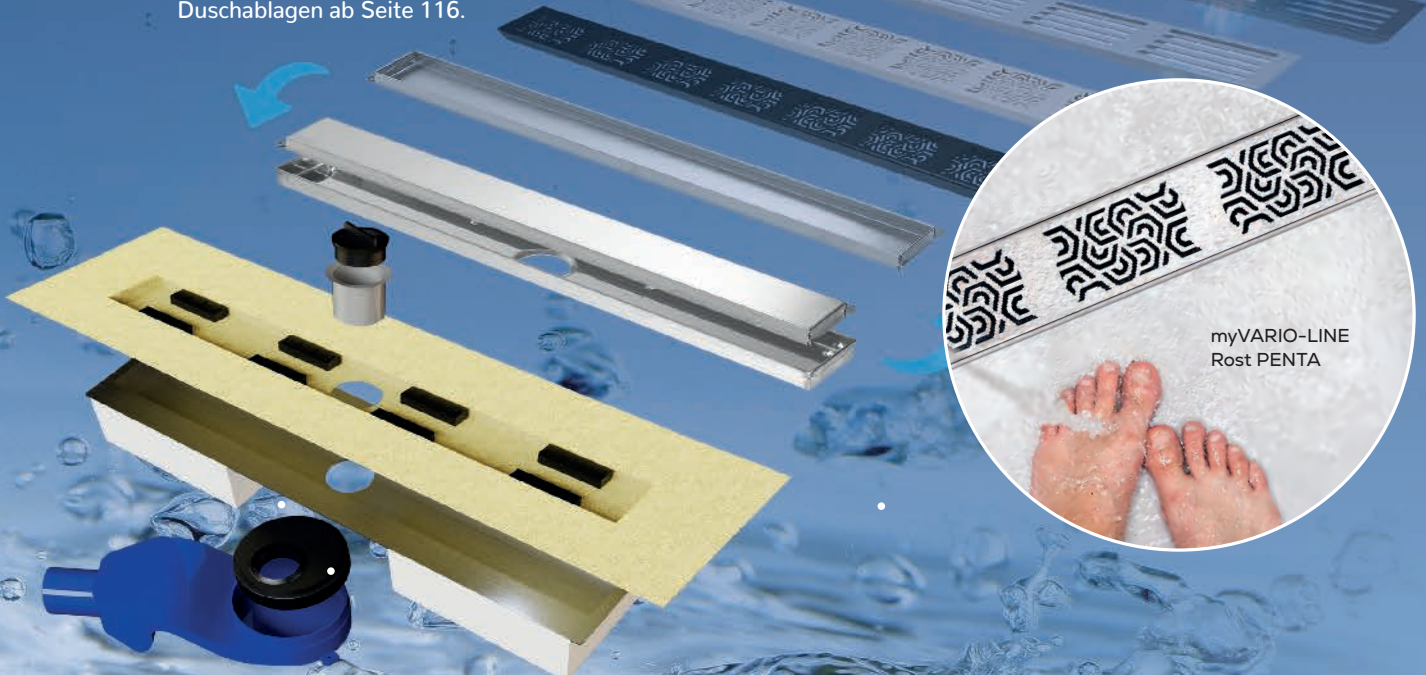

myVARIO-LINE – Ablaufrinne Doubleface

Oberteil zum individuellen Gestalten der myVARIO-LINE Duschrinne; Abdeckung „Doubleface“ kann wahlweise als Panel oder Fliesenmulde benutzt werden; Ablaufrinne inkl. Designrost, Ablaufleistung ca. 19 l/min.
Material: Edelstahl (V2A/304)

Sichtmaß cm	Oberfläche	Farbe	Referenz	VE1	VE2	VE3	Kat.	€/Stück
60	pulverbeschichtet Feinstruktur	RAL 0808005 sand	VLMD 680	1	-	-	NET	197,70
70	pulverbeschichtet Feinstruktur	RAL 0808005 sand	VLMD 780	1	-	-	NET	208,12
80	pulverbeschichtet Feinstruktur	RAL 0808005 sand	VLMD 880	1	-	-	NET	221,98
90	pulverbeschichtet Feinstruktur	RAL 0808005 sand	VLMD 980	1	-	-	NET	232,36
100	pulverbeschichtet Feinstruktur	RAL 0808005 sand	VLMD 1080	1	-	-	NET	242,78
60	pulverbeschichtet Feinstruktur	RAL 0006500 betongrau	VLMD 665	1	-	-	NET	197,70
70	pulverbeschichtet Feinstruktur	RAL 0006500 betongrau	VLMD 765	1	-	-	NET	208,12
80	pulverbeschichtet Feinstruktur	RAL 0006500 betongrau	VLMD 865	1	-	-	NET	221,98
90	pulverbeschichtet Feinstruktur	RAL 0006500 betongrau	VLMD 965	1	-	-	NET	232,36
100	pulverbeschichtet Feinstruktur	RAL 0006500 betongrau	VLMD 1065	1	-	-	NET	242,78
60	pulverbeschichtet Feinstruktur	RAL 9011 schwarz matt	VLMD 611	1	-	-	NET	197,70
70	pulverbeschichtet Feinstruktur	RAL 9011 schwarz matt	VLMD 711	1	-	-	NET	208,12
80	pulverbeschichtet Feinstruktur	RAL 9011 schwarz matt	VLMD 811	1	-	-	NET	221,98
90	pulverbeschichtet Feinstruktur	RAL 9011 schwarz matt	VLMD 911	1	-	-	NET	232,36
100	pulverbeschichtet Feinstruktur	RAL 9011 schwarz matt	VLMD 1011	1	-	-	NET	242,78
60	Feinschliff	Edelstahl (V2A/304)	VLMD 600	1	-	-	NET	158,16
70	Feinschliff	Edelstahl (V2A/304)	VLMD 700	1	-	-	NET	166,50
80	Feinschliff	Edelstahl (V2A/304)	VLMD 800	1	-	-	NET	177,58
90	Feinschliff	Edelstahl (V2A/304)	VLMD 900	1	-	-	NET	185,90
100	Feinschliff	Edelstahl (V2A/304)	VLMD 1000	1	-	-	NET	194,22



myVARIO-LINE – Ablaufrinne Penta

Oberteil zum individuellen Gestalten der myVARIO-LINE Duschrinne
Ablaufrinne inkl. Designrost, Ablaufleistung ca. 32 l/min. Material: Edelstahl (V2A/304)

Sichtmaß cm	Oberfläche	Farbe	Referenz	VE1	VE2	VE3	Kat.	€/Stück
60	pulverbeschichtet Feinstruktur	RAL 0808005 sand	VLMP 680	1	-	-	NET	247,12
70	pulverbeschichtet Feinstruktur	RAL 0808005 sand	VLMP 780	1	-	-	NET	260,14
80	pulverbeschichtet Feinstruktur	RAL 0808005 sand	VLMP 880	1	-	-	NET	277,46
90	pulverbeschichtet Feinstruktur	RAL 0808005 sand	VLMP 980	1	-	-	NET	290,46
100	pulverbeschichtet Feinstruktur	RAL 0808005 sand	VLMP 1080	1	-	-	NET	303,48
60	pulverbeschichtet Feinstruktur	RAL 0006500 betongrau	VLMP 665	1	-	-	NET	247,12
70	pulverbeschichtet Feinstruktur	RAL 0006500 betongrau	VLMP 765	1	-	-	NET	260,14
80	pulverbeschichtet Feinstruktur	RAL 0006500 betongrau	VLMP 865	1	-	-	NET	277,46
90	pulverbeschichtet Feinstruktur	RAL 0006500 betongrau	VLMP 965	1	-	-	NET	290,46
100	pulverbeschichtet Feinstruktur	RAL 0006500 betongrau	VLMP 1065	1	-	-	NET	303,48
60	pulverbeschichtet Feinstruktur	RAL 9011 schwarz matt	VLMP 611	1	-	-	NET	247,12
70	pulverbeschichtet Feinstruktur	RAL 9011 schwarz matt	VLMP 711	1	-	-	NET	260,14
80	pulverbeschichtet Feinstruktur	RAL 9011 schwarz matt	VLMP 811	1	-	-	NET	277,46
90	pulverbeschichtet Feinstruktur	RAL 9011 schwarz matt	VLMP 911	1	-	-	NET	290,46
100	pulverbeschichtet Feinstruktur	RAL 9011 schwarz matt	VLMP 1011	1	-	-	NET	303,48
60	Feinschliff	Edelstahl (V2A/304)	VLMP 600	1	-	-	NET	197,70
70	Feinschliff	Edelstahl (V2A/304)	VLMP 700	1	-	-	NET	208,12
80	Feinschliff	Edelstahl (V2A/304)	VLMP 800	1	-	-	NET	221,98
90	Feinschliff	Edelstahl (V2A/304)	VLMP 900	1	-	-	NET	232,36
100	Feinschliff	Edelstahl (V2A/304)	VLMP 1000	1	-	-	NET	242,78



my**VARIO-LINE – Ablaufrinne Line** Oberteil zum individuellen Gestalten der myVARIO-LINE Duschrinne
Ablaufrinne inkl. Designrost, Ablaufleistung ca. 32 l/min. Material: Edelstahl (V2A/304)

Sichtmaß cm	Oberfläche	Farbe	Referenz	VE1	VE2	VE3	Kat.	€/Stück
60	pulverbeschichtet Feinstruktur	RAL 0808005 sand	VLMLC 680	1	-	-	NET	227,36
70	pulverbeschichtet Feinstruktur	RAL 0808005 sand	VLMLC 780	1	-	-	NET	239,34
80	pulverbeschichtet Feinstruktur	RAL 0808005 sand	VLMLC 880	1	-	-	NET	255,26
90	pulverbeschichtet Feinstruktur	RAL 0808005 sand	VLMLC 980	1	-	-	NET	267,22
100	pulverbeschichtet Feinstruktur	RAL 0808005 sand	VLMLC 1080	1	-	-	NET	279,20
60	pulverbeschichtet Feinstruktur	RAL 0006500 betongrau	VLMLC 665	1	-	-	NET	227,36
70	pulverbeschichtet Feinstruktur	RAL 0006500 betongrau	VLMLC 765	1	-	-	NET	239,34
80	pulverbeschichtet Feinstruktur	RAL 0006500 betongrau	VLMLC 865	1	-	-	NET	255,26
90	pulverbeschichtet Feinstruktur	RAL 0006500 betongrau	VLMLC 965	1	-	-	NET	267,22
100	pulverbeschichtet Feinstruktur	RAL 0006500 betongrau	VLMLC 1065	1	-	-	NET	279,20
60	pulverbeschichtet Feinstruktur	RAL 9011 schwarz matt	VLMLC 611	1	-	-	NET	227,36
70	pulverbeschichtet Feinstruktur	RAL 9011 schwarz matt	VLMLC 711	1	-	-	NET	239,34
80	pulverbeschichtet Feinstruktur	RAL 9011 schwarz matt	VLMLC 811	1	-	-	NET	255,26
90	pulverbeschichtet Feinstruktur	RAL 9011 schwarz matt	VLMLC 911	1	-	-	NET	267,22
100	pulverbeschichtet Feinstruktur	RAL 9011 schwarz matt	VLMLC 1011	1	-	-	NET	279,20
60	Feinschliff	Edelstahl (V2A/304)	VLML 600	1	-	-	NET	181,88
70	Feinschliff	Edelstahl (V2A/304)	VLML 700	1	-	-	NET	191,46
80	Feinschliff	Edelstahl (V2A/304)	VLML 800	1	-	-	NET	204,22
90	Feinschliff	Edelstahl (V2A/304)	VLML 900	1	-	-	NET	213,78
100	Feinschliff	Edelstahl (V2A/304)	VLML 1000	1	-	-	NET	223,36



DIN-konformes Ablauf-Set DN 50 waagrecht

High-Performance Ablaufset inkl. EPS-Montageblöcke für myVARIO-LINE
Ablauf waagrecht DN 50, EPS-Montageblöcke Sperrwasserhöhe 50 mm;
Einbauhöhe (Oberkante Estrich) nur 88 mm; Material: PVC, blau

Einbauhöhe mm	Sperrwasser- höhe mm	VE1	VE2	VE3	Referenz	Kat.	€/Stück
88	50	1	-	-	VLPHC 80	NET	68,94



DIN-konformer Ablauf DN 50 senkrecht

Ablauf, senkrecht, für myVARIO-LINE; Material: PVC, blau

Einbauhöhe mm	Sperrwasser- höhe mm	VE1	VE2	VE3	Referenz	Kat.	€/Stück
190	30	1	-	-	VLPAS 48	NET	51,24



XFLAT-LINE Lineare Duschrinne – Komplettsset

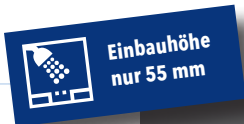

- Die ultraflache Duschrinne für niedrige Aufbauhöhen ab 55 mm Einbauhöhe
- Designrost „Square“ aus Edelstahl
- Rahmenhöhe 11 mm
- Doppelter Geruchsverschluss, Sperrwasserhöhe 28 mm
- Abdichtung mit Dichtmanschette
- Qualitäts-Edelstahl
- Perfekte Reinhaltung bis hin zum Ablaufrohr
- Ablaufleistung DN 40: max. 35 l/min.
- 7 verschiedene Sichtmaße

- | | |
|--|----------------------------------|
| 1 Rost Square | 3 Geruchsverschluss |
| 2 Werkseitig montierter DURABASE Abdichtflansch | 4 Ablaufrinne |
| | 5 Ablauf DN 40 horizontal |



XFLAT-LINE – Ultraflache Duschrinne mit 2. Entwässerungsebene für niedrige Aufbauhöhen

Komplettsset, einbaufertig, Ablauf waagrecht DN 40, Ablaufrinne aus Metall, Dichtmanschette, Rost „Square“ poliert; Material: Edelstahl (V2A/304)

Sichtmaß cm	Breite cm	Sichtbreite mm	Höhe mm	Sperrwasserhöhe mm	VE1	VE2	VE3	Referenz	Kat.	€/Stück
55	12	60	≥55	28	1	–	–	XFL 600 S	NET	433,40
65	12	60	≥55	28	1	–	–	XFL 700 S	NET	459,68
75	12	60	≥55	28	1	–	–	XFL 800 S	NET	485,92
85	12	60	≥55	28	1	–	–	XFL 900 S	NET	512,20
95	12	60	≥55	28	1	–	–	XFL 1000 S	NET	538,46
105	12	60	≥55	28	1	–	–	XFL 1100 S	NET	564,72
115	12	60	≥55	28	1	–	–	XFL 1200 S	NET	590,98



SHOWER-GK GLAS Wall LED für beleuchtete Glasduschwände

- Wandeinbauprofil für Glas-/Duschtrennwände 8 - 12 mm
- LED Stripe „Emotion“, wasserdicht vergossen
- Länge 220 cm (muss immer auf End-Maß bestellt werden - kein Kürzen auf der Baustelle möglich)
- Material Edelstahl
- LED-Stripe mit Anschlusskabel oben (aus Sicherheitsgründen)
- Trafo/Zubehör separat bestellen
- Perfekte Befestigung der Glasabtrennung ohne die Verbundabdichtung zu beschädigen



Anschluss-Sets EMOTION (Trafo, Schalter & Zubehör) mitbestellen ab Seite 81



SHOWER-GK GLAS Wall LED LED Wandprofil zur Glasaufnahme mit Emotion-LED-Stripe wasserdicht vergossen

LED Glasaufnahmeprofil zur effektivsten Beleuchtung von Glasduschwänden 8 bis 12 mm; Anschluss-Sets EMOTION (Trafo, Schalter & Zubehör) mitbestellen
 Material: Edelstahl (V2A/304) Feinschliff

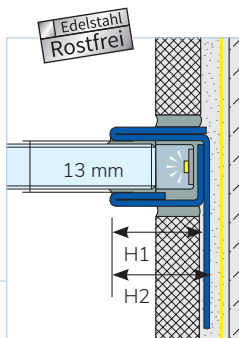

VE1	VE2	VE3	Kat.	
1	-	-	NET	
Länge cm	Höhe 1 mm	Höhe 2 mm	Referenz	€/Stück

220	19	20	GKGW 190/66-EM/220	911,72
-----	----	----	--------------------	---------------



SHOWER-GK GLAS Wall
Wandprofil zur Glasaufnahme

Profil zur Glasaufnahme an der Wand
 Für Glasstärken 8 bis 12 mm
 Belagsstärke (H1) max. 19 mm



Material: Edelstahl (V2A/304)

VE1	VE2	VE3
1	-	-

Kat. NET

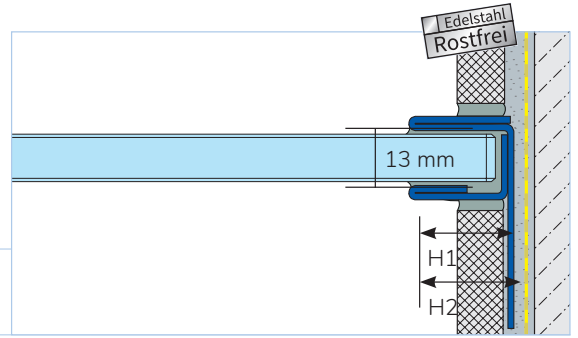

Länge cm	Höhe 1 mm	Höhe 2 mm	Referenz	€/Stück
----------	-----------	-----------	----------	---------

Länge cm	Höhe 1 mm	Höhe 2 mm	Referenz	€/Stück
----------	-----------	-----------	----------	---------

pulverbeschichtet Feinstruktur
RAL 9003 weiß matt



220	19	20	GKGW 190-12/220	354,10
-----	----	----	-----------------	---------------

pulverbeschichtet Feinstruktur
RAL 9011 schwarz matt



220	19	20	GKGW 190-11/220	354,10
-----	----	----	-----------------	---------------

pulverbeschichtet Feinstruktur
RAL 0808005 sand



220	19	20	GKGW 190-80/220	354,10
-----	----	----	-----------------	---------------

natur Feinschliff



220	19	20	GKGW 190-SF/220	301,70
-----	----	----	-----------------	---------------

pulverbeschichtet Feinstruktur
RAL 0006500 betongrau



220	19	20	GKGW 190-65/220	354,10
-----	----	----	-----------------	---------------

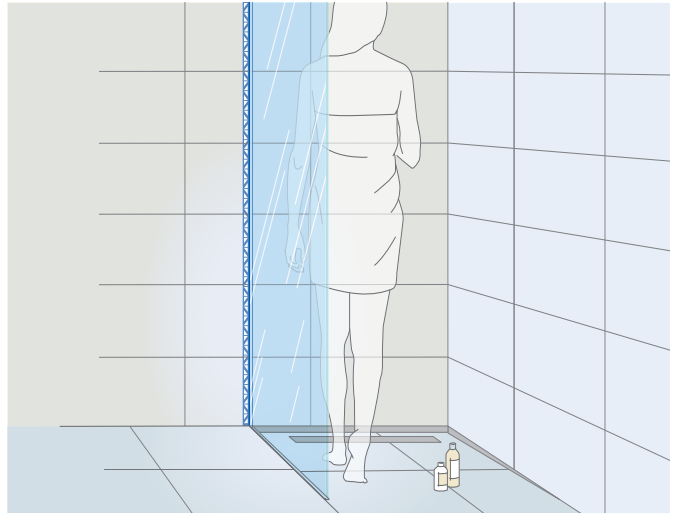

Glas-Kit

für den Einbau von ESG-Glas-Duschabtrennungen Stärke 8 – 12 mm in SHOWER-GK Glasaufnahmeprofille Wall und Floor.

NEU



VE1	VE2	VE3	Kat. NET
1	-	-	
Referenz			€/Set
GKMK 1			74,00

SHOWER-GK GLAS Wall /Floor
Gefällekeil zur Glasaufnahme an Wand und Boden

- Die perfekte Kombination aus Gefällekeil und Glasträgerprofil
- Einfache Verlegung mit kombiniertem Gefällekeil
- Sichere Fixierung der Glasabtrennung im Boden (System ideal in Verbindung mit Shower-GK Wall)
- Formschöner Ausgleich des Gefälles (ca. 2 %)
- Bei bodengleichen Duschen sind lasabtrennungen als Spritzschutz eine besonders elegante Wahl
- Das SHOWER-GK System bietet dafür die perfekte Kombination aus stabiler Aufnahme der Glasabtrennung und sicherem Schutz der Flanken vor Wassereintritt im Gefällebereich
- Das kräftig dimensionierte Edelstahl-Profil mit U-förmig ausgestaltetem Glasträger gibt bei Glasstärken von 10 bis zu 12 mm Stabilität und Sicherheit. Der bewährte DURAL Gefällekeil gleicht formschön und elegant das notwendige Gefälle an



SHOWER-GK GLAS Floor

Gefällekeil zur Glasaufnahme

Einteiliger Gefällekeil zur Glas-
aufnahme am Boden

Für ca. 2% Gefälle;

Für Glasstärken 8 bis 12 mm

Material: Edelstahl (V2A/304)

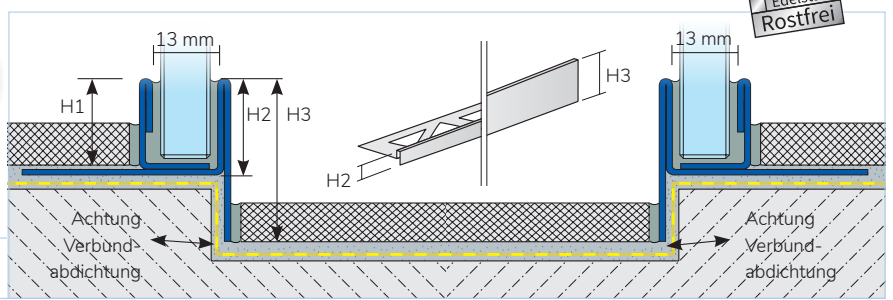

VE1	VE2	VE3	Kat.		
1	-	-	NET		
Länge cm	Höhe 1 mm	Höhe 2 mm	Höhe 3 mm	Referenz	€/Stück

**pulverbeschichtet Feinstruktur
RAL 0808005 sand
links (in Blickrichtung zur Rinne)**



98	19	20	34	GKGL 190-80/98	156,58
120	19	20	37	GKGL 190-80/120	199,08
148	19	20	42	GKGL 190-80/148	214,80
200	19	20	60	GKGL 190-80/200	290,22

**pulverbeschichtet Feinstruktur
RAL 0808005 sand
rechts (in Blickrichtung zur Rinne)**



98	19	20	34	GKGR 190-80/98	156,58
120	19	20	37	GKGR 190-80/120	199,08
148	19	20	42	GKGR 190-80/148	214,80
200	19	20	60	GKGR 190-80/200	290,22

**pulverbeschichtet Feinstruktur
RAL 0006500 betongrau
links (in Blickrichtung zur Rinne)**

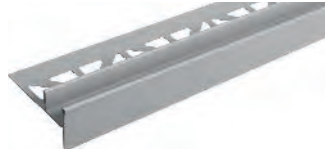

98	19	20	34	GKGL 190-65/98	156,58
120	19	20	37	GKGL 190-65/120	199,08
148	19	20	42	GKGL 190-65/148	214,80
200	19	20	60	GKGL 190-65/200	290,22

**pulverbeschichtet Feinstruktur
RAL 0006500 betongrau
rechts (in Blickrichtung zur Rinne)**

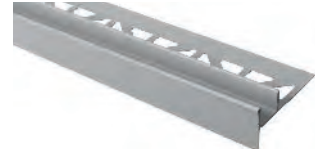

98	19	20	34	GKGR 190-65/98	156,58
120	19	20	37	GKGR 190-65/120	199,08
148	19	20	42	GKGR 190-65/148	214,80
200	19	20	60	GKGR 190-65/200	290,22

**pulverbeschichtet Feinstruktur
RAL 9011 schwarz matt
links (in Blickrichtung zur Rinne)**



98	19	20	34	GKGL 190-11/98	156,58
120	19	20	37	GKGL 190-11/120	199,08
148	19	20	42	GKGL 190-11/148	214,80
200	19	20	60	GKGL 190-11/200	290,22

**pulverbeschichtet Feinstruktur
RAL 9011 schwarz matt
rechts (in Blickrichtung zur Rinne)**



98	19	20	34	GKGR 190-11/98	156,58
120	19	20	37	GKGR 190-11/120	199,08
148	19	20	42	GKGR 190-11/148	214,80
200	19	20	60	GKGR 190-11/200	290,22

**natur Feinschliff
links (in Blickrichtung zur Rinne)**



98	19	20	34	GKGL 190-SF/98	133,40
120	19	20	37	GKGL 190-SF/120	169,62
148	19	20	42	GKGL 190-SF/148	183,00
200	19	20	60	GKGL 190-SF/200	247,28

**natur Feinschliff
rechts (in Blickrichtung zur Rinne)**

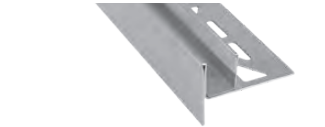

98	19	20	34	GKGR 190-SF/98	133,40
120	19	20	37	GKGR 190-SF/120	169,62
148	19	20	42	GKGR 190-SF/148	183,00
200	19	20	60	GKGR 190-SF/200	247,28

H1 = Maximale Belagsstärke H2 = Gesamte Höhe vorne H3 = Gesamte Höhe hinten



SHOWER-GK Gefällekeil

Einteiliger Gefällekeil
Für ca. 2% Gefälle
Material: Edelstahl (V2A/304)

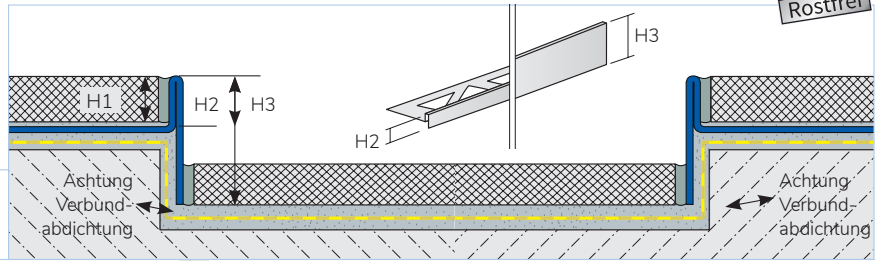

VE1	VE2	VE3	Kat.
1	-	-	NET

Höhe 1 mm	Länge cm	Höhe 2 mm	Höhe 3 mm	Referenz	€/Stück
-----------	----------	-----------	-----------	----------	---------

pulverbeschichtet Feinstruktur RAL 0808005 sand links (in Blickrichtung zur Rinne)



10	98	11	24	GKL 100-80/98	84,30
10	120	11	32	GKL 100-80/120	102,62
10	148	11	32	GKL 100-80/148	109,48
10	200	11	40	GKL 100-80/200	149,28
11	98	12	24	GKL 110-80/98	85,36
11	120	12	32	GKL 110-80/120	106,16
11	148	12	32	GKL 110-80/148	113,26
11	200	12	40	GKL 110-80/200	153,00
12,5	98	13,5	24	GKL 125-80/98	86,36
12,5	120	13,5	32	GKL 125-80/120	109,62
12,5	148	13,5	32	GKL 125-80/148	116,98
12,5	200	13,5	40	GKL 125-80/200	158,10

Höhe 1 mm	Länge cm	Höhe 2 mm	Höhe 3 mm	Referenz	€/Stück
-----------	----------	-----------	-----------	----------	---------

pulverbeschichtet Feinstruktur RAL 0808005 sand rechts (in Blickrichtung zur Rinne)



10	98	11	24	GKR 100-80/98	84,30
10	120	11	32	GKR 100-80/120	102,62
10	148	11	32	GKR 100-80/148	109,48
10	200	11	40	GKR 100-80/200	149,28
11	98	12	24	GKR 110-80/98	85,36
11	120	12	32	GKR 110-80/120	106,16
11	148	12	32	GKR 110-80/148	113,26
11	200	12	40	GKR 110-80/200	153,00
12,5	98	13,5	24	GKR 125-80/98	86,36
12,5	120	13,5	32	GKR 125-80/120	109,62
12,5	148	13,5	32	GKR 125-80/148	116,98
12,5	200	13,5	40	GKR 125-80/200	158,10

Höhe 1 mm	Länge cm	Höhe 2 mm	Höhe 3 mm	Referenz	€/Stück
-----------	----------	-----------	-----------	----------	---------

pulverbeschichtet Feinstruktur RAL 0006500 betongrau links (in Blickrichtung zur Rinne)



10	98	11	24	GKL 100-65/98	84,30
10	120	11	32	GKL 100-65/120	102,62
10	148	11	32	GKL 100-65/148	109,48
10	200	11	40	GKL 100-65/200	149,28
11	98	12	24	GKL 110-65/98	85,36
11	120	12	32	GKL 110-65/120	106,16
11	148	12	32	GKL 110-65/148	113,26
11	200	12	40	GKL 110-65/200	153,00
12,5	98	13,5	24	GKL 125-65/98	86,36
12,5	120	13,5	32	GKL 125-65/120	109,62
12,5	148	13,5	32	GKL 125-65/148	116,98
12,5	200	13,5	40	GKL 125-65/200	158,10

Höhe 1 mm	Länge cm	Höhe 2 mm	Höhe 3 mm	Referenz	€/Stück
-----------	----------	-----------	-----------	----------	---------

pulverbeschichtet Feinstruktur RAL 0006500 betongrau rechts (in Blickrichtung zur Rinne)



10	98	11	24	GKR 100-65/98	84,30
10	120	11	32	GKR 100-65/120	102,62
10	148	11	32	GKR 100-65/148	109,48
10	200	11	40	GKR 100-65/200	149,28
11	98	12	24	GKR 110-65/98	85,36
11	120	12	32	GKR 110-65/120	106,16
11	148	12	32	GKR 110-65/148	113,26
11	200	12	40	GKR 110-65/200	153,00
12,5	98	13,5	24	GKR 125-65/98	86,36
12,5	120	13,5	32	GKR 125-65/120	109,62
12,5	148	13,5	32	GKR 125-65/148	116,98
12,5	200	13,5	40	GKR 125-65/200	158,10

H1 = Maximale Belagsstärke H2 = Gesamte Höhe vorne H3 = Gesamte Höhe hinten

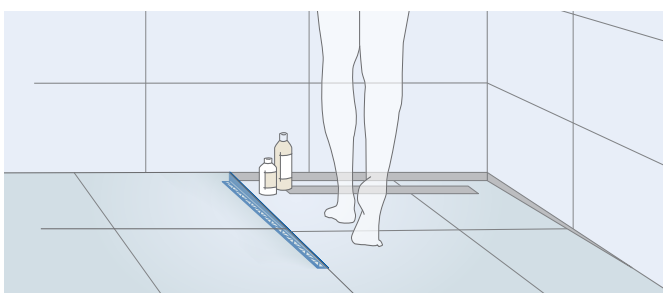

SHOWER-GK Gefällekeil

Einteiliger Gefällekeil
Für ca. 2% Gefälle
Material: Edelstahl (V2A/304)

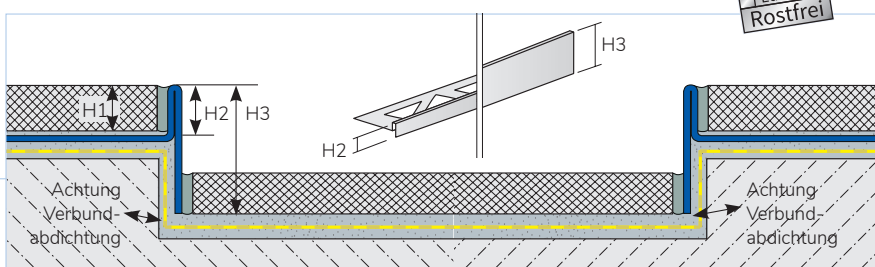

VE1	VE2	VE3	Kat.
1	-	-	NET

Höhe 1 mm	Länge cm	Höhe 2 mm	Höhe 3 mm	Referenz	€/Stück
-----------	----------	-----------	-----------	----------	---------

pulverbeschichtet Feinstruktur RAL 9011 schwarz matt links (in Blickrichtung zur Rinne)



10	98	11	24	GKL 100-11/98	84,30
10	120	11	32	GKL 100-11/120	102,62
10	148	11	32	GKL 100-11/148	109,48
10	200	11	40	GKL 100-11/200	149,28
11	98	12	24	GKL 110-11/98	85,36
11	120	12	32	GKL 110-11/120	106,16
11	148	12	32	GKL 110-11/148	113,26
11	200	12	40	GKL 110-11/200	153,00
12,5	98	13,5	24	GKL 125-11/98	86,36
12,5	120	13,5	32	GKL 125-11/120	109,62
12,5	148	13,5	32	GKL 125-11/148	116,98
12,5	200	13,5	40	GKL 125-11/200	158,10

Höhe 1 mm	Länge cm	Höhe 2 mm	Höhe 3 mm	Referenz	€/Stück
-----------	----------	-----------	-----------	----------	---------

natur Feinschliff links (in Blickrichtung zur Rinne)



8	98	9	24	GKL 80-SF/98 NEU	57,26
8	120	9	32	GKL 80-SF/120 NEU	69,82
8	148	9	32	GKL 80-SF/148 NEU	74,28
8	200	9	40	GKL 80-SF/200 NEU	101,20
10	98	11	24	GKL 100-SF/98	71,82
10	120	11	32	GKL 100-SF/120	87,44
10	148	11	32	GKL 100-SF/148	93,28
10	200	11	40	GKL 100-SF/200	126,04
11	98	12	24	GKL 110-SF/98	72,72
11	120	12	32	GKL 110-SF/120	90,44
11	148	12	32	GKL 110-SF/148	96,48
11	200	12	40	GKL 110-SF/200	130,36
12,5	98	13,5	24	GKL 125-SF/98	73,58
12,5	120	13,5	32	GKL 125-SF/120	93,40
12,5	148	13,5	32	GKL 125-SF/148	99,66
12,5	200	13,5	40	GKL 125-SF/200	134,70

Höhe 1 mm	Länge cm	Höhe 2 mm	Höhe 3 mm	Referenz	€/Stück
-----------	----------	-----------	-----------	----------	---------

pulverbeschichtet Feinstruktur RAL 9011 schwarz matt rechts (in Blickrichtung zur Rinne)



10	98	11	24	GKR 100-11/98	84,30
10	120	11	32	GKR 100-11/120	102,62
10	148	11	32	GKR 100-11/148	109,48
10	200	11	40	GKR 100-11/200	149,28
11	98	12	24	GKR 110-11/98	85,36
11	120	12	32	GKR 110-11/120	106,16
11	148	12	32	GKR 110-11/148	113,26
11	200	12	40	GKR 110-11/200	153,00
12,5	98	13,5	24	GKR 125-11/98	86,36
12,5	120	13,5	32	GKR 125-11/120	109,62
12,5	148	13,5	32	GKR 125-11/148	116,98
12,5	200	13,5	40	GKR 125-11/200	158,10

Höhe 1 mm	Länge cm	Höhe 2 mm	Höhe 3 mm	Referenz	€/Stück
-----------	----------	-----------	-----------	----------	---------

natur Feinschliff rechts (in Blickrichtung zur Rinne)



8	98	9	24	GKR 80-SF/98 NEU	57,26
8	120	9	32	GKR 80-SF/120 NEU	69,82
8	148	9	32	GKR 80-SF/148 NEU	74,28
8	200	9	40	GKR 80-SF/200 NEU	101,20
10	98	11	24	GKR 100-SF/98	71,82
10	120	11	32	GKR 100-SF/120	87,44
10	148	11	32	GKR 100-SF/148	93,28
10	200	11	40	GKR 100-SF/200	126,04
11	98	12	24	GKR 110-SF/98	72,72
11	120	12	32	GKR 110-SF/120	90,44
11	148	12	32	GKR 110-SF/148	96,48
11	200	12	40	GKR 110-SF/200	130,36
12,5	98	13,5	24	GKR 125-SF/98	73,58
12,5	120	13,5	32	GKR 125-SF/120	93,40
12,5	148	13,5	32	GKR 125-SF/148	99,66
12,5	200	13,5	40	GKR 125-SF/200	134,70

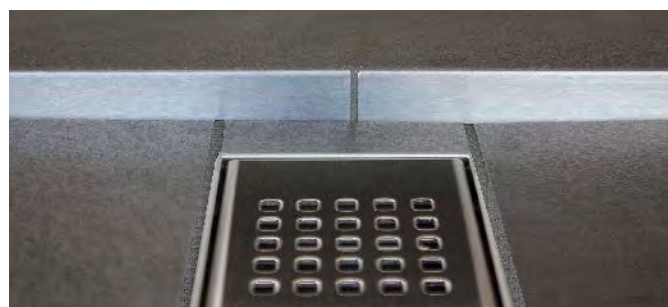

H1 = Maximale Belagsstärke
H2 = Gesamte Höhe vorne
H3 = Gesamte Höhe hinten

SHOWER-GK
Wandanschluss-Gefällekeil

Einteiliger Gefällekeil
zum Wandanschluss
Für ca. 2 % Gefälle
Material: Edelstahl (V2A/304)

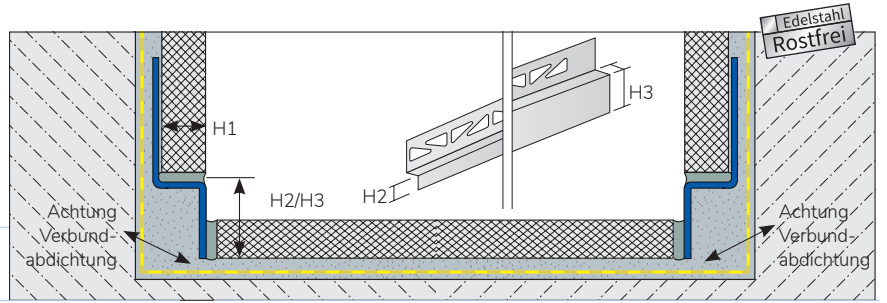

VE1	VE2	VE3	Kat.
1	-	-	NET

Höhe 1 mm	Länge cm	Höhe 2 mm	Höhe 3 mm	Referenz	€/Stück
-----------	----------	-----------	-----------	----------	---------

pulverbeschichtet Feinstruktur RAL 0808005 sand links (in Blickrichtung zur Rinne)



10	98	11	24	GKWL 100-80/98	89,00
10	120	11	32	GKWL 100-80/120	114,20
10	148	11	32	GKWL 100-80/148	122,82
10	200	11	40	GKWL 100-80/200	165,98
11	98	12	24	GKWL 110-80/98	92,08
11	120	12	32	GKWL 110-80/120	119,32
11	148	12	32	GKWL 110-80/148	128,30
11	200	12	40	GKWL 110-80/200	169,68
12,5	98	13,5	24	GKWL 125-80/98	96,42
12,5	120	13,5	32	GKWL 125-80/120	124,34
12,5	148	13,5	32	GKWL 125-80/148	133,72
12,5	200	13,5	40	GKWL 125-80/200	173,32

Höhe 1 mm	Länge cm	Höhe 2 mm	Höhe 3 mm	Referenz	€/Stück
-----------	----------	-----------	-----------	----------	---------

pulverbeschichtet Feinstruktur RAL 0808005 sand rechts (in Blickrichtung zur Rinne)



10	98	11	24	GKWR 100-80/98	89,00
10	120	11	32	GKWR 100-80/120	114,20
10	148	11	32	GKWR 100-80/148	122,82
10	200	11	40	GKWR 100-80/200	165,98
11	98	12	24	GKWR 110-80/98	92,08
11	120	12	32	GKWR 110-80/120	119,32
11	148	12	32	GKWR 110-80/148	128,30
11	200	12	40	GKWR 110-80/200	169,68
12,5	98	13,5	24	GKWR 125-80/98	96,42
12,5	120	13,5	32	GKWR 125-80/120	124,34
12,5	148	13,5	32	GKWR 125-80/148	133,72
12,5	200	13,5	40	GKWR 125-80/200	173,32

Höhe 1 mm	Länge cm	Höhe 2 mm	Höhe 3 mm	Referenz	€/Stück
-----------	----------	-----------	-----------	----------	---------

pulverbeschichtet Feinstruktur RAL 0006500 betongrau links (in Blickrichtung zur Rinne)



10	98	11	24	GKWL 100-65/98	89,00
10	120	11	32	GKWL 100-65/120	114,20
10	148	11	32	GKWL 100-65/148	122,82
10	200	11	40	GKWL 100-65/200	165,98
11	98	12	24	GKWL 110-65/98	92,08
11	120	12	32	GKWL 110-65/120	119,32
11	148	12	32	GKWL 110-65/148	128,30
11	200	12	40	GKWL 110-65/200	169,68
12,5	98	13,5	24	GKWL 125-65/98	96,42
12,5	120	13,5	32	GKWL 125-65/120	124,34
12,5	148	13,5	32	GKWL 125-65/148	133,72
12,5	200	13,5	40	GKWL 125-65/200	173,32

Höhe 1 mm	Länge cm	Höhe 2 mm	Höhe 3 mm	Referenz	€/Stück
-----------	----------	-----------	-----------	----------	---------

pulverbeschichtet Feinstruktur RAL 0006500 betongrau rechts (in Blickrichtung zur Rinne)



10	98	11	24	GKWR 100-65/98	89,00
10	120	11	32	GKWR 100-65/120	114,20
10	148	11	32	GKWR 100-65/148	122,82
10	200	11	40	GKWR 100-65/200	165,98
11	98	12	24	GKWR 110-65/98	92,08
11	120	12	32	GKWR 110-65/120	119,32
11	148	12	32	GKWR 110-65/148	128,30
11	200	12	40	GKWR 110-65/200	169,68
12,5	98	13,5	24	GKWR 125-65/98	96,42
12,5	120	13,5	32	GKWR 125-65/120	124,34
12,5	148	13,5	32	GKWR 125-65/148	133,72
12,5	200	13,5	40	GKWR 125-65/200	173,32

H1 = Maximale Belagsstärke H2 = Gesamte Höhe vorne H3 = Gesamte Höhe hinten

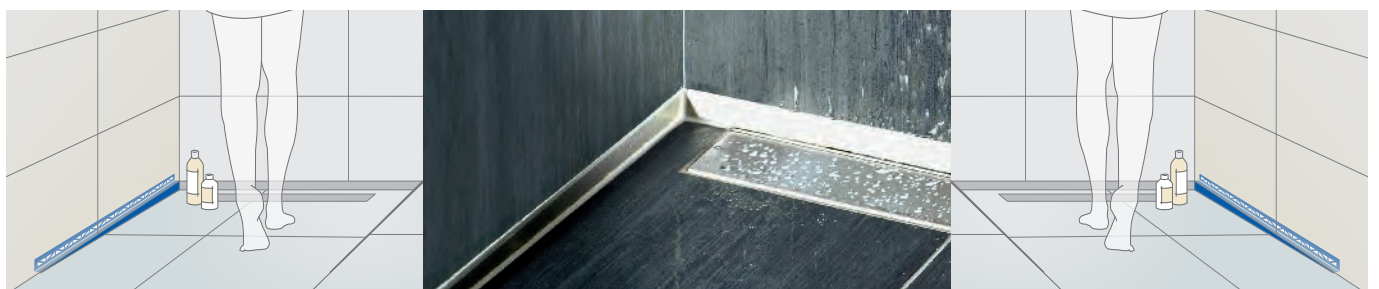

SHOWER-GK
Wandanschluss-Gefällekeil

Einteiliger Gefällekeil
zum Wandanschluss
Für ca. 2 % Gefälle
Material: Edelstahl (V2A/304)

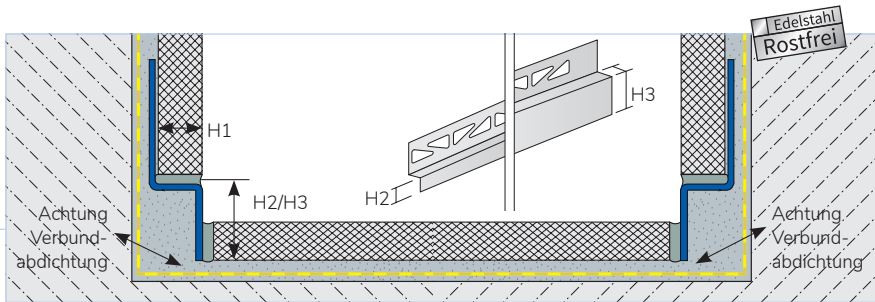

VE1	VE2	VE3	Kat.
1	-	-	NET

Höhe 1 mm	Länge cm	Höhe 2 mm	Höhe 3 mm	Referenz	€/Stück
-----------	----------	-----------	-----------	----------	---------

pulverbeschichtet Feinstruktur RAL 9011 schwarz matt links (in Blickrichtung zur Rinne)



10	98	11	24	GKWL 100-11/98	89,00
10	120	11	32	GKWL 100-11/120	114,20
10	148	11	32	GKWL 100-11/148	122,82
10	200	11	40	GKWL 100-11/200	165,98
11	98	12	24	GKWL 110-11/98	92,08
11	120	12	32	GKWL 110-11/120	119,32
11	148	12	32	GKWL 110-11/148	128,30
11	200	12	40	GKWL 110-11/200	169,68
12,5	98	13,5	24	GKWL 125-11/98	96,42
12,5	120	13,5	32	GKWL 125-11/120	124,34
12,5	148	13,5	32	GKWL 125-11/148	133,72
12,5	200	13,5	40	GKWL 125-11/200	173,32

pulverbeschichtet Feinstruktur RAL 9011 schwarz matt rechts (in Blickrichtung zur Rinne)



10	98	11	24	GKWR 100-11/98	89,00
10	120	11	32	GKWR 100-11/120	114,20
10	148	11	32	GKWR 100-11/148	122,82
10	200	11	40	GKWR 100-11/200	165,98
11	98	12	24	GKWR 110-11/98	92,08
11	120	12	32	GKWR 110-11/120	119,32
11	148	12	32	GKWR 110-11/148	128,30
11	200	12	40	GKWR 110-11/200	169,68
12,5	98	13,5	24	GKWR 125-11/98	96,42
12,5	120	13,5	32	GKWR 125-11/120	124,34
12,5	148	13,5	32	GKWR 125-11/148	133,72
12,5	200	13,5	40	GKWR 125-11/200	173,32

Höhe 1 mm	Länge cm	Höhe 2 mm	Höhe 3 mm	Referenz	€/Stück
-----------	----------	-----------	-----------	----------	---------

natur Feinschliff links (in Blickrichtung zur Rinne)

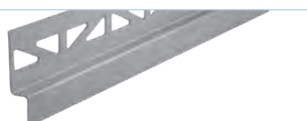

6	98	7	24	GKWL 60-SF/98 NEU	73,80
6	120	7	32	GKWL 60-SF/120 NEU	92,26
6	148	7	32	GKWL 60-SF/148 NEU	98,90
6	200	7	40	GKWL 60-SF/200 NEU	136,72
8	98	9	24	GKWL 80-SF/98 NEU	74,44
8	120	9	32	GKWL 80-SF/120 NEU	93,54
8	148	9	32	GKWL 80-SF/148 NEU	100,64
8	200	9	40	GKWL 80-SF/200 NEU	138,30
10	98	11	24	GKWL 100-SF/98	75,82
10	120	11	32	GKWL 100-SF/120	97,30
10	148	11	32	GKWL 100-SF/148	104,64
10	200	11	40	GKWL 100-SF/200	141,42
11	98	12	24	GKWL 110-SF/98	77,14
11	120	12	32	GKWL 110-SF/120	99,44
11	148	12	32	GKWL 110-SF/148	106,98
11	200	12	40	GKWL 110-SF/200	144,56
12,5	98	13,5	24	GKWL 125-SF/98	78,44
12,5	120	13,5	32	GKWL 125-SF/120	101,66
12,5	148	13,5	32	GKWL 125-SF/148	109,32
12,5	200	13,5	40	GKWL 125-SF/200	147,68

Höhe 1 mm	Länge cm	Höhe 2 mm	Höhe 3 mm	Referenz	€/Stück
-----------	----------	-----------	-----------	----------	---------

natur Feinschliff rechts (in Blickrichtung zur Rinne)

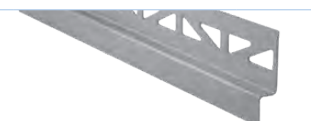

6	98	7	24	GKWR 60-SF/98 NEU	73,80
6	120	7	32	GKWR 60-SF/120 NEU	92,26
6	148	7	32	GKWR 60-SF/148 NEU	98,90
6	200	7	40	GKWR 60-SF/200 NEU	136,72
8	98	9	24	GKWR 80-SF/98 NEU	74,44
8	120	9	32	GKWR 80-SF/120 NEU	93,54
8	148	9	32	GKWR 80-SF/148 NEU	100,64
8	200	9	40	GKWR 80-SF/200 NEU	138,30
10	98	11	24	GKWR 100-SF/98	75,82
10	120	11	32	GKWR 100-SF/120	97,30
10	148	11	32	GKWR 100-SF/148	104,64
10	200	11	40	GKWR 100-SF/200	141,42
11	98	12	24	GKWR 110-SF/98	77,14
11	120	12	32	GKWR 110-SF/120	99,44
11	148	12	32	GKWR 110-SF/148	106,98
11	200	12	40	GKWR 110-SF/200	144,56
12,5	98	13,5	24	GKWR 125-SF/98	78,44
12,5	120	13,5	32	GKWR 125-SF/120	101,66
12,5	148	13,5	32	GKWR 125-SF/148	109,32
12,5	200	13,5	40	GKWR 125-SF/200	147,68

H1 = Maximale Belagsstärke H2 = Gesamte Höhe vorne H3 = Gesamte Höhe hinten



SHOWER-GK CONNECT
Wandanschlussprofil für Gefällekeile

Material: Edelstahl (V2A/304)

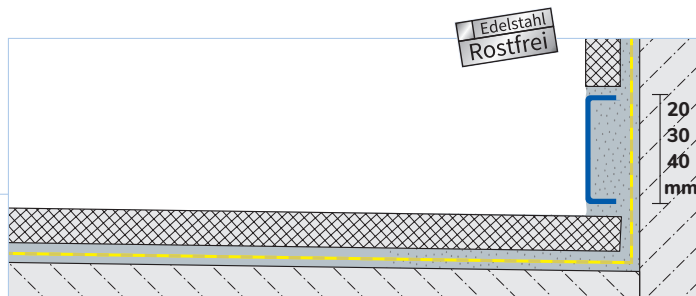

VE1	VE2	VE3	Kat.
1	-	-	NET

Länge cm	Sichtbreite mm	Referenz	€/Stück
----------	----------------	----------	---------

pulverbeschichtet Feinstruktur
RAL 0808005 sand



100	20	GKW 200-80/100	39,94
100	30	GKW 300-80/100	45,20
100	40	GKW 400-80/100	59,96
150	20	GKW 200-80/150	47,30
150	30	GKW 300-80/150	68,12
150	40	GKW 400-80/150	85,50

pulverbeschichtet Feinstruktur
RAL 0006500 betongrau



100	20	GKW 200-65/100	39,94
100	30	GKW 300-65/100	45,20
100	40	GKW 400-65/100	59,96
150	20	GKW 200-65/150	47,30
150	30	GKW 300-65/150	68,12
150	40	GKW 400-65/150	85,50

Länge cm	Sichtbreite mm	Referenz	€/Stück
----------	----------------	----------	---------

pulverbeschichtet Feinstruktur
RAL9011 schwarz matt



100	20	GKW 200-11/100	39,94
100	30	GKW 300-11/100	45,20
100	40	GKW 400-11/100	59,96
150	20	GKW 200-11/150	47,30
150	30	GKW 300-11/150	68,12
150	40	GKW 400-11/150	85,50

Länge cm	Sichtbreite mm	Referenz	€/Stück
----------	----------------	----------	---------

Edelstahl (V2A/304)
natur Feinschliff



100	20	GKW 200-SF/100	32,94
100	30	GKW 300-SF/100	35,12
100	40	GKW 400-SF/100	42,90
150	20	GKW 200-SF/150	36,90
150	30	GKW 300-SF/150	49,40
150	40	GKW 400-SF/150	64,22

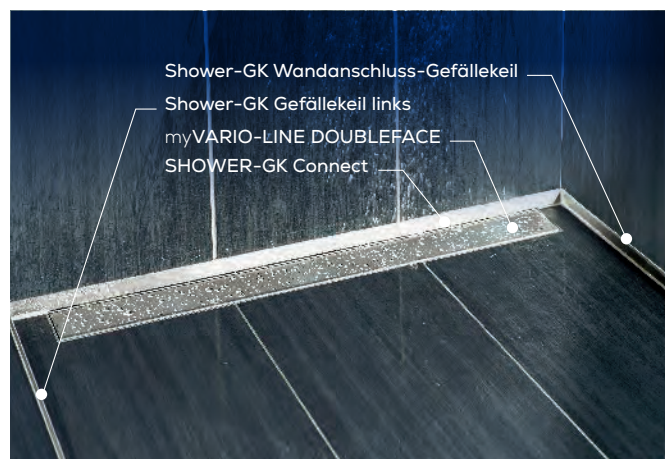

TI-DRAIN - Modularer Bodenablauf „TI-DRAIN“ mit Systemabdichtung DURABASE WP

Komplett-Set mit DURABASE WP inkl. Ablaufeinheit und Rost mit Zubehör sowie Siphon mit 3,0 cm Sperrwasserhöhe; Rost „Square“

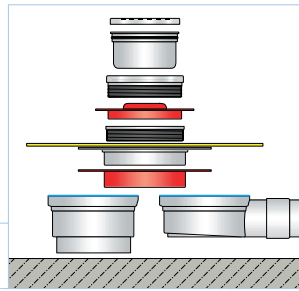

VE1	VE2	VE3	Kat.
1	-	-	NET
Sichtmaß mm	Design	Referenz	€/Set

Ablauf waagrecht DN 50

100 x 100	Rost „Square“ 10 x 10 cm	TD SET F 5060	125,52
150 x 150	Rost „Square“ 15 x 15 cm	TD SET F 5060-15	152,46

Ablauf senkrecht DN 50 NEU

100 x 100	Rost „Square“ 10 x 10 cm	TD SET F 5076-V	137,50
-----------	--------------------------	-----------------	---------------

TI-DRAIN - Modularer Bodenablauf „TI-DRAIN“ mit Systemabdichtung Netz/Mesh

Komplett-Set mit Netz; inkl. Ablaufeinheit und Rost mit Zubehör sowie Siphon mit 3,0 cm Sperrwasserhöhe; Rost „Square“

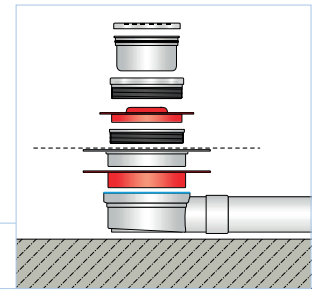

VE1	VE2	VE3	Kat.
1	-	-	NET
Sichtmaß mm	Design	Referenz	€/Set

Ablauf waagrecht DN 50

100 x 100	Rost „Square“ 10 x 10 cm	TD SET N 5060	125,52
150 x 150	Rost „Square“ 15 x 15 cm	TD SET N 5060-15	152,46

TI-DRAIN - Rost „Square“ mit Rostrahmen aus Edelstahl, Kunststoffrahmen und Gewindeadapter

Material: Edelstahl (V2A/304)

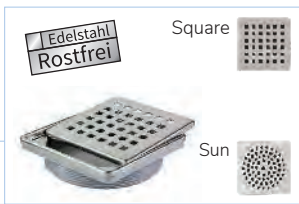

VE1	VE2	VE3	Kat.	
1	-	-	NET	
Sichtmaß mm	Design	Oberfläche	Referenz	€/Stück

100 x 100	Square	natur poliert	TD C 1010	58,20
150 x 150	Square	natur poliert	TD C 1515	87,42
100 x 100	Square NEU	schwarz matt pulverbeschichtet	TD C 1010-11	67,22
100 x 100	Square NEU	weiß matt pulverbeschichtet	TD C 1010-12	67,22
100 x 100	Square NEU	gold hochglänzend	TD C 1010-G	67,22
100 x 100	Sun	natur poliert	TD S 1010	58,20
150 x 150	Sun	natur poliert	TD S 1515	87,42

TI-DRAIN Abdichtflansch mit Folie/Netz für modularen Bodenablauf TI-DRAIN



VE1	VE2	VE3	Kat.
1	-	-	NET

Design	Format in mm	Referenz	€/Stück
Abdichtflansch mit DURABASE WP	350 x 350	TD AF 20	35,00
Abdichtflansch mit Net	350 x 350	TD AN 20	35,00



TI-DRAIN Ablaufkörper inkl. Siphon und Bautenschutzdeckel

VE1	VE2	VE3	Kat.
1	-	-	NET



Ablauf	Höhe mm	Design	ø mm	Referenz	€/Stück
waagrecht	45	Siphon mit 2,5 cm Sperrwasserhöhe	Bauhöhe 53 mm	DN 40 TD H 4053	42,64
waagrecht	55	Siphon mit 3,0 cm Sperrwasserhöhe	Bauhöhe 63 mm	DN 50 TD H 5060	42,64
waagrecht	85	Siphon mit 5,0 cm Sperrwasserhöhe	Bauhöhe 93 mm	DN 70 TD H 7092	63,82
senkrecht	76	Siphon mit 5,0 cm Sperrwasserhöhe	Bauhöhe 84 mm	DN 50 TD V 50	63,82

FLOWFIX Bodenablaufdeckel im Rahmen

Material: Edelstahl (V2A/304) natur

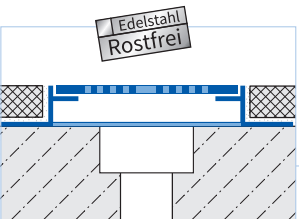

VE1	VE2	VE3	Kat.
1	-	-	NET

Höhe mm	Abmessung mm	Referenz	€/Stück
8	150 x 150	BA 815	104,98
8	200 x 200	BA 820	114,80
10	150 x 150	BA 1015	107,60
10	200 x 200	BA 1020	120,58

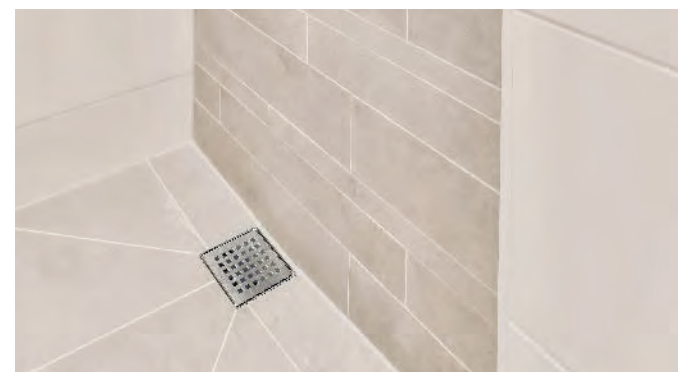

TI-SHELF LINE

Ideal in Bad + Küche: Zum Einbau in der Fliesenfuge, auch nachträglich
 Aluminium: Einbau-Fugenbreite mind. 2 mm
 Edelstahl (V2A/304): Einbau-Fugenbreite mind. 1,25 mm; maximale Belastung 2 kg



Kat.
NET

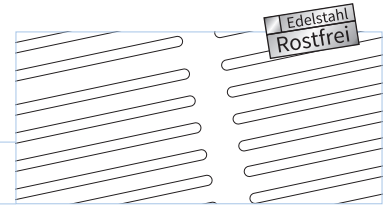

VE1	VE2	VE3
1	-	-



TI-SHELF LINE Eckablage

Dreieckige Eckablage; Abmessung: 28 x 20 cm
 maximale Belastung 2 kg; Karton 1 Stück

Material	Oberfläch	Farbe	Stärke mm	Referenz	€/Stück
Aluminium	pulverbeschichtet Feinstruktur	RAL 0808005 sand	2	TSAC80 LM1	74,98
Aluminium	pulverbeschichtet Feinstruktur	RAL 0006500 betongrau	2	TSAC65 LM1	74,98
Aluminium	pulverbeschichtet Feinstruktur	RAL 9011 schwarz matt	2	TSAC11 LM1	74,98
Edelstahl (V2A/304)	Feinschliff (240 K)	natur	1,25	TSE LM1	80,84

LM1

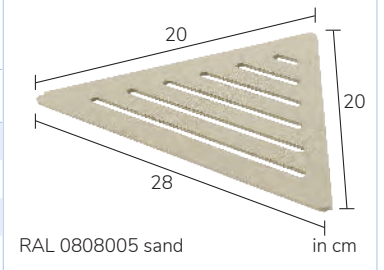

TI-SHELF LINE Eckablage mit Reling und Aufhänger

Dreieckige Eckablage mit Reling und drei praktischen Aufhängehaken
 Reling als Absicherung; Abmessung: 28 x 20 cm
 maximale Belastung 2 kg; Karton 1 Stück

Material	Oberfläch	Farbe	Stärke mm	Referenz	€/Stück
Aluminium	pulverbeschichtet Feinstruktur	RAL 0808005 sand	2	TSAC80 LM1+	89,98
Aluminium	pulverbeschichtet Feinstruktur	RAL 0006500 betongrau	2	TSAC65 LM1+	89,98
Aluminium	pulverbeschichtet Feinstruktur	RAL 9011 schwarz matt	2	TSAC11 LM1+	89,98
Edelstahl (V2A/304)	Feinschliff (240 K)	natur	1,25	TSE LM1+	97,00

LM1+

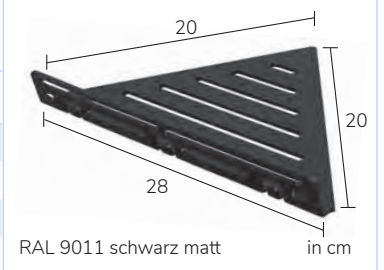

TI-SHELF LINE Eckablage

Fünfeckige Eckablage; Abmessung: 20 x 20 x 9,5 x 14,5 x 9,5 cm
 maximale Belastung 2 kg; Karton 1 Stück

Material	Oberfläch	Farbe	Stärke mm	Referenz	€/Stück
Aluminium	pulverbeschichtet Feinstruktur	RAL 0808005 sand	2	TSAC80 LM2	80,84
Aluminium	pulverbeschichtet Feinstruktur	RAL 0006500 betongrau	2	TSAC65 LM2	80,84
Aluminium	pulverbeschichtet Feinstruktur	RAL 9011 schwarz matt	2	TSAC11 LM2	80,84
Edelstahl (V2A/304)	Feinschliff (240 K)	natur	1,25	TSE LM2	86,70

LM2

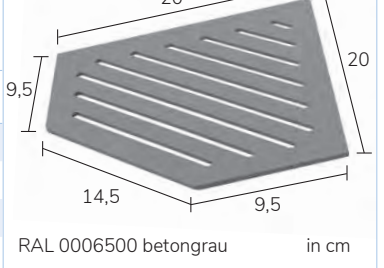

TI-SHELF LINE Eckablage mit Reling und Aufhänger

Fünfeckige Eckablage mit Reling und drei praktischen Aufhängehaken
 Abmessung: 20 x 20 x 9,5 x 14,5 x 9,5 cm
 Reling als Absicherung; maximale Belastung 2 kg; Karton 1 Stück

Material	Oberfläch	Farbe	Stärke mm	Referenz	€/Stück
Aluminium	pulverbeschichtet Feinstruktur	RAL 0808005 sand	2	TSAC80 LM2+	97,00
Aluminium	pulverbeschichtet Feinstruktur	RAL 0006500 betongrau	2	TSAC65 LM2+	97,00
Aluminium	pulverbeschichtet Feinstruktur	RAL 9011 schwarz matt	2	TSAC11 LM2+	97,00
Edelstahl (V2A/304)	Feinschliff (240 K)	natur	1,25	TSE LM2+	104,02

LM2+

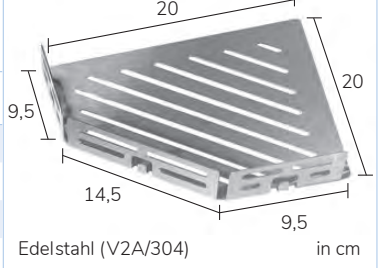

TI-SHELF Montagehinweise



HINWEIS:
 Alle TI-SHELF Ablagen immer gemäß der angedachten Verwendung einsetzen.
 Nicht geeignet als Fußstütze, Trainingsgerät, Abstütz- oder Einstieghilfe, Haltegriff o.ä.
 Maximale Belastung 2 kg.

TI-SHELF PENTA

Ideal in Bad und Küche: Zum Einbau in der Fliesenfuge, auch nachträglich
 Aluminium: Einbau-Fugenbreite mind. 2 mm
 Edelstahl (V2A/304): Einbau-Fugenbreite mind. 1,25 mm; maximale Belastung 2 kg

VE1	VE2	VE3
1	-	-



Kat.
NET

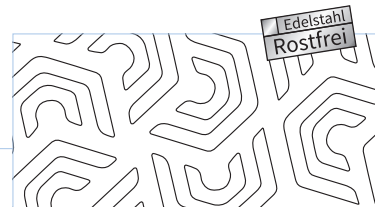

TI-SHELF PENTA Eckablage

Dreieckige Eckablage; Abmessung: 28 x 20 cm
 maximale Belastung 2 kg; Karton 1 Stück

Material	Oberfläche	Farbe	Stärke mm	Referenz	€/Stück
Aluminium	pulverbeschichtet Feinstruktur	RAL 0808005 sand	2	TSAC80 PM1	98,54
Aluminium	pulverbeschichtet Feinstruktur	RAL 0006500 betongrau	2	TSAC65 PM1	98,54
Aluminium	pulverbeschichtet Feinstruktur	RAL 9011 schwarz matt	2	TSAC11 PM1	98,54
Edelstahl (V2A/304)	Feinschliff (240 K)	natur	1,25	TSE PM1	104,26

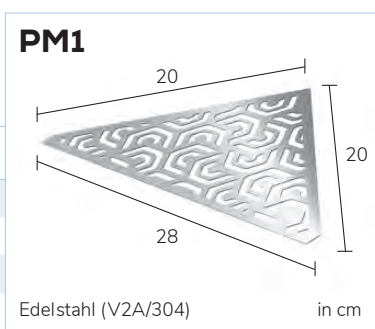

TI-SHELF PENTA Eckablage mit Reling und Aufhänger

Dreieckige Eckablage mit Reling und drei praktischen Aufhängehaken;
 Reling als Absicherung; Abmessung: 28 x 20 cm
 maximale Belastung 2 kg; Karton 1 Stück

Material	Oberfläche	Farbe	Stärke mm	Referenz	€/Stück
Aluminium	pulverbeschichtet Feinstruktur	RAL 0808005 sand	2	TSAC80 PM1+	118,08
Aluminium	pulverbeschichtet Feinstruktur	RAL 0006500 betongrau	2	TSAC65 PM1+	118,08
Aluminium	pulverbeschichtet Feinstruktur	RAL 9011 schwarz matt	2	TSAC11 PM1+	118,08
Edelstahl (V2A/304)	Feinschliff (240 K)	natur	1,25	TSE PM1+	125,12

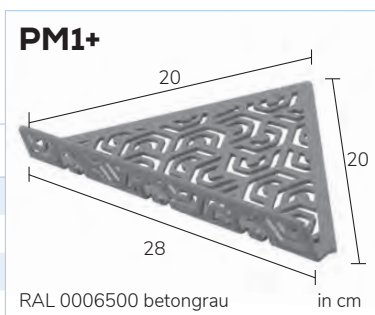

TI-SHELF PENTA Eckablage

Fünfeckige Eckablage; Abmessung: 20 x 20 x 9,5 x 14,5 x 9,5 cm
 maximale Belastung 2 kg; Karton 1 Stück

Material	Oberfläche	Farbe	Stärke mm	Referenz	€/Stück
Aluminium	pulverbeschichtet Feinstruktur	RAL 0808005 sand	2	TSAC80 PM2	104,26
Aluminium	pulverbeschichtet Feinstruktur	RAL 0006500 betongrau	2	TSAC65 PM2	104,26
Aluminium	pulverbeschichtet Feinstruktur	RAL 9011 schwarz matt	2	TSAC11 PM2	104,26
Edelstahl (V2A/304)	Feinschliff (240 K)	natur	1,25	TSE PM2	110,12

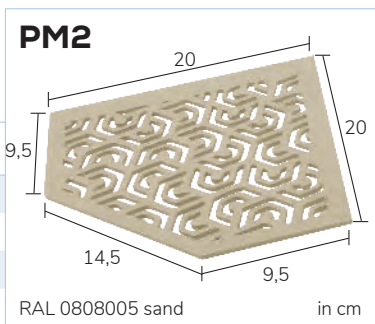

TI-SHELF PENTA Eckablage mit Reling und Aufhänger

Fünfeckige Eckablage mit Reling und drei praktischen Aufhängehaken;
 Reling als Absicherung; Abmessung: 20 x 20 x 9,5 x 14,5 x 9,5 cm
 maximale Belastung 2 kg; Karton 1 Stück

Material	Oberfläche	Farbe	Stärke mm	Referenz	€/Stück
Aluminium	pulverbeschichtet Feinstruktur	RAL 0808005 sand	2	TSAC80 PM2+	125,12
Aluminium	pulverbeschichtet Feinstruktur	RAL 0006500 betongrau	2	TSAC65 PM2+	125,12
Aluminium	pulverbeschichtet Feinstruktur	RAL 9011 schwarz matt	2	TSAC11 PM2+	125,12
Edelstahl (V2A/304)	Feinschliff (240 K)	natur	1,25	TSE PM2+	132,14

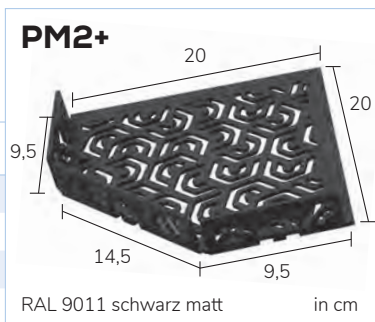

TI-SHELF Duschablagen zum Befliesen

Edelstahl
Rostfrei

inkl. Edelstahlschrauben

Material: Edelstahl (V2A/304), Feinschliff

VE1 VE2 VE3
1 - -

Kat.
NET

Typ	Maß ¹ mm	Maß ² mm	Höhe mm	Referenz	€/Stück
-----	------------------------	------------------------	------------	----------	---------

TI-SHELF DRG Eckablage in Dreieckform mit gleichlangen Schenkeln

	240	170	12,5	TS DRG 1724	83,22
	345	245	12,5	TS DRG 2434	101,06
	380	270	12,5	TS DRG 2738	108,20

TI-SHELF DNG für den nachträglichen Einbau

Eckablage in Dreieckform mit gleichlangen Schenkeln; ohne gestanzte Aufkantung

	205	285	12,5	TS DNG 2028	74,92
	235	328	12,5	TS DNG 2332	80,56
	265	370	12,5	TS DNG 2637	85,92

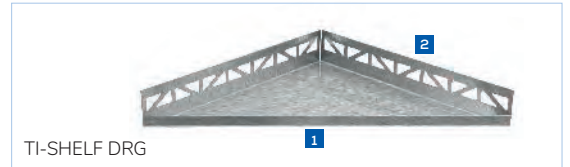
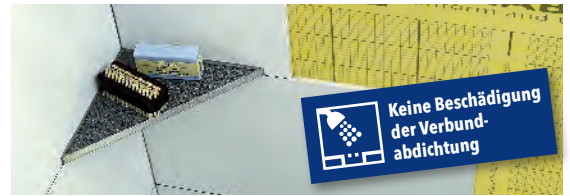

TI-SHELF DRG



TI-SHELF DNG



DURAWAY

Eingangsmattensysteme

2. Vorteil Gestaltung

- 6 Basis-Konfigurationen mit Rips-, Bürsten- und Gummieinlagen
- Passende Rahmensysteme und Fertigmatten
- Mattengröße lässt sich an alle architektonischen Planungen anpassen
- Variabler Einsatz der Profile je nach Anforderung
- Sonderformen und nicht rechteckige Formate in großer Farbvielfalt

1. Vorteil Funktion

- Hohe Belastbarkeit und leichte Reinigung
- Einsatz im Außenbereich, Übergangsbereich und Innenbereich
- Matteneinleger lassen sich einzeln und schnell austauschen
- Schmutz bleibt in der Matte - weniger Reinigungsintervalle

3. Vorteil Material

- Alle Einlagenprofile serienmäßig mit Schmutzwasser-Verschlusskappen
- 4 verschiedene Profilhöhen
- Individuelle Wahl der Einlagen Rips, Gummi, Bürste und Kratzleiste möglich - bei gleicher Einlagenhöhe

DURAWAY Fertigmatten

Fußmattensystem in Standard-Formaten mit Rips zum Einbau
Material: Aluminium; Rips

VE1	VE2	VE3	Kat.	
1	-	-	NET	
Höhe mm	Abmessung cm Länge x Breite	Farbe Rips	Referenz	€/Stück
10	60 x 40	schwarz (33)	DWR 1033-6040	135,40
10	60 x 40	hellgrau (97)	DWR 1097-6040	135,40
10	80 x 60	schwarz (33)	DRW 1033-8060	270,70
10	80 x 60	hellgrau (97)	DRW 1097-8060	270,70

Winkelrahmen

für DURAWAY Fußmatten; Material: Aluminium

10	für Standardmatte 60 x 40 cm	DWRA 1030-6040	51,04
10	für Standardmatte 80 x 60 cm	DWRA 1030-8060	71,14

Fertigmatte 80 x 60 cm

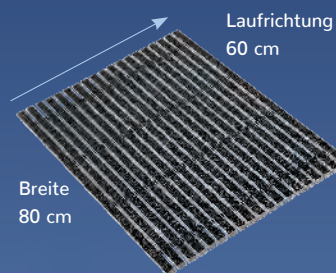

Fertigmatte 60 x 40 cm

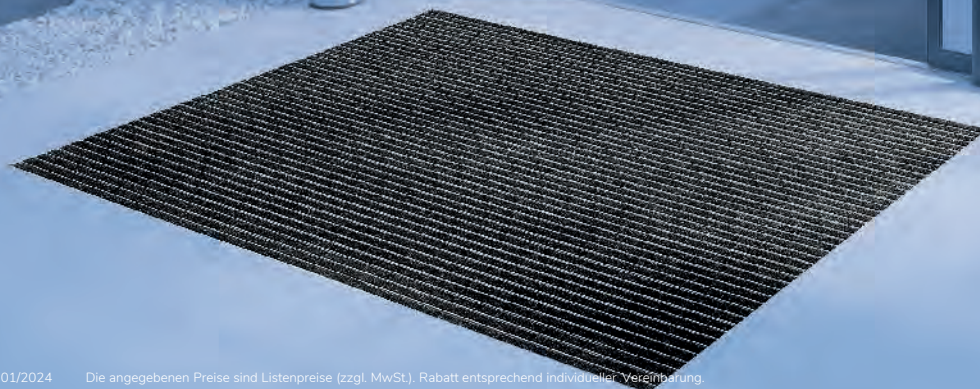
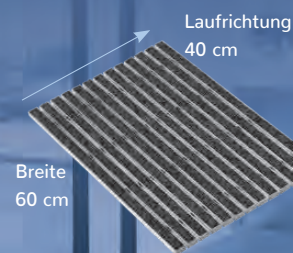

EINGANGSMATTENSYSTEME



IFA 1304739

(R) Rips (Brandklasse B)

Profilhöhe mm	10	17	22	27 *
Profi stärke mm	1,1	1,1	1,1	1,7 *
Gewicht kg/m ²	10	11	14	15
Belastbarkeit t/m ²	2,5	5,5	7	8,5

R11 Rutschhemmung
Bewertungsgruppe

V10 Verdrängungsraum
Bewertungsgruppe

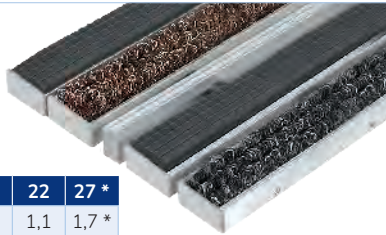

(RC) Rips/Gummi/Kratzleiste

Profilhöhe mm	10	17	22	27 *
Profi stärke mm	1,1	1,1	1,1	1,7 *
Gewicht kg/m ²	10	15	16	17
Belastbarkeit t/m ²	2,5	5,5	7	8,5

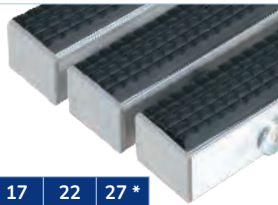

IFA 1304241

(C) Gummi

Profilhöhe mm	10	17	22	27 *
Profi stärke mm	1,1	1,1	1,1	1,7 *
Gewicht kg/m ²	10	15	16	18
Belastbarkeit t/m ²	2,5	5,5	7	8,5

R9 Rutschhemmung
Bewertungsgruppe

V10 Verdrängungsraum
Bewertungsgruppe



IFA 1304240

(BR) Bürste/Rips

Profilhöhe mm	17	22	27 *
Profi stärke mm	1,1	1,1	1,7 *
Gewicht kg/m ²	15	16	17
Belastbarkeit t/m ²	5,5	7	8,5

R13 Rutschhemmung
Bewertungsgruppe

V10 Verdrängungsraum
Bewertungsgruppe



(B) Bürste

Profilhöhe mm	-	17	22	27 *
Profi stärke mm	-	1,1	1,1	1,7 *
Gewicht kg/m ²	-	15	16	18
Belastbarkeit t/m ²	-	5,7	7	8,5



(BC) Bürste/Gummi

Profilhöhe mm	-	17	22	27 *
Profi stärke mm	-	1,1	1,1	1,7 *
Gewicht kg/m ²	-	15	16	17
Belastbarkeit t/m ²	-	5,7	7	8,5



*) Ausführung SOLID
Belastbarkeit: 8,5 t / m²
Lauffrequenz: > 5000 / Tag

1,7

EINGANGSMATTENSYSTEME

DURAWAY Fußmatte

Fußmatten- und Rahmensysteme zum Einbau

Material: Aluminium, Materialstärke 1,1 mm

Material: Einlage: Rips; Gummi; Bürste

VE1	VE2	VE3
1	-	-

Kat.
NET

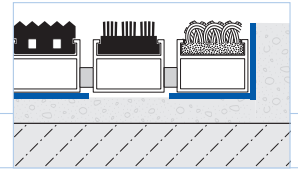

Höhe mm	Einlage Material	Einlage Farbe	Referenz	€/m ²
10	R Rips	(*)	DWR 1000	563,76
10	C Gummi	(33)	DWC 1000	624,66
10	RC Rips/Gummi	(*) / (33)	DWRC 1000	586,60
10	K Aufpreis Kratzleiste	silber	***-K	85,80
17	R Rips	(*)	DWR 1700	639,92
17	C Gummi	(33)	DWC 1700	700,84
17	B Bürste	(33) (35) (38)	DWB 1700	815,18
17	RC Rips/Gummi	(*) / (33)	DWRC 1700	662,80
17	BR Bürste/Rips	(33) (35) (38) / (*)	DWBR 1700	755,66
17	BC Bürste/Gummi	(33) (35) (38) / (33)	DWBC 1700	777,06
17	K Aufpreis Kratzleiste	silber	***-K	85,80
22	R Rips	(*)	DWR 2200	655,16
22	C Gummi	(33)	DWC 2200	716,02
22	B Bürste	(33) (35) (38)	DWB 2200	830,36
22	RC Rips/Gummi	(*) / (33)	DWRC 2200	677,98
22	BR Bürste/Rips	(33) (35) (38) / (*)	DWBR 2200	801,46
22	BC Bürste/Gummi	(33) (35) (38) / (33)	DWBC 2200	792,26
22	K Aufpreis Kratzleiste	silber	***-K	85,80

R Rips Farben (*):	Verfügbare Höhen in mm
(97) hellgrau	10 17 22 27
(85) beige	10 - - -
(29) natur	- 17 22 27
(45) rot	- 17 22 27
(57) dunkelblau	- 17 22 27
(35) braun	- 17 22 27
(77) dunkelbraun	- 17 22 27
(98) schwarz-braun	- 17 22 27
(33) schwarz	10 17 22 27

DURAWAY Solid Fußmatte – Verstärkte Ausführung Materialstärke 1,7 mm

Höhe mm	Einlage Material	Einlage Farbe	Referenz	€/m ²
27	R Rips	(*)	DWR 2700	670,40
27	C Gummi	(33)	DWC 2700	731,34
27	B Bürste	(33) (35) (38)	DWB 2700	845,54
27	RC Rips/Gummi	(*) / (33)	DWRC 2700	693,28
27	BR Bürste/Rips	(33) (35) (38) / (*)	DWBR 2700	816,62
27	BC Bürste/Gummi	(33) (35) (38) / (33)	DWBC 2700	807,48
27	K Aufpreis Kratzleiste	silber	***-K	85,80

B Bürsten Farben:	Verfügbare Höhen in mm
(33) schwarz	- 17 22 27
(35) braun	- 17 22 27
(38) grau	- 17 22 27

C Gummi Farbe:	Verfügbare Höhen in mm
(33) schwarz	10 17 22 27

Winkelrahmen für DURAWAY Fußmatten

Für Höhe mm	Material:	Abmessung	Referenz	€/lfm
		1 2 3		
10	Aluminium	3 13 30 mm	DWRA 1030	29,82
10	Edelstahl (V2A/304)	2 11 30 mm	DWRE 1030	69,18
17	Aluminium	3 20 30 mm	DWRA 1730	29,82
17	Edelstahl (V2A/304)	3 20 20 mm	DWRE 1720	69,18
22	Aluminium	3 25 25 mm	DWRA 2225	29,82
22	Edelstahl (V2A/304)	3 25 25 mm	DWRE 2225	69,18
27	Aluminium	3 30 30 mm	DWRA 2730	33,02
27	Edelstahl (V2A/304)	3 30 30 mm	DWRE 2730	80,36

K Aluminium Kratzleiste 5 mm:	Verfügbare Höhen in mm
	10 17 22 27

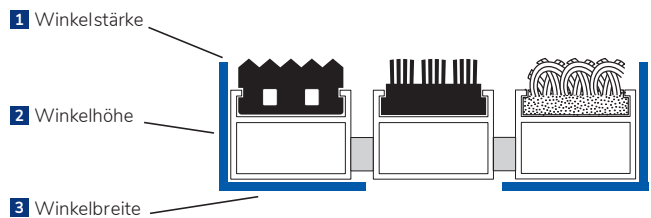

Berechnungsgrundlage für Sonderformen: volle Fläche + Zuschläge

Art des Zuschlags	Aufpreis Sonderform	€/Stück
für Matten	je Aussparung	40,31
für Matten	je Schräge	60,54
für Matten	je Rundung	60,54
für Rahmen	je Aussparung	14,99
für Rahmen	je Schräge	12,27
für Rahmen	je Rundung	36,58

Sonderform Aussparung



Sonderform Rundung



Sonderform Schräge



Alle für Sonderformen notwendigen Angaben finden Sie im DURAWAY Auftragsformular im Internet unter www.dural.de

EINGANGSMATTENSYSTEME

DURAWAY ENTRY

- Das Rahmenprofilssystem mit extrabreiter Sichtkante, zum Anfertigen eines individuellen Eingangsmattenrahmens
- Mit dem bewährten Alu-Rahmensystem ENTRY kann der Rahmen bereits in der Bauphase installiert werden
- Verfügbar für 17 mm und 22 mm Eingangsmattensystem

ENTRY Fußmattenrahmenprofil. Zwei Höhen in einem Profil.

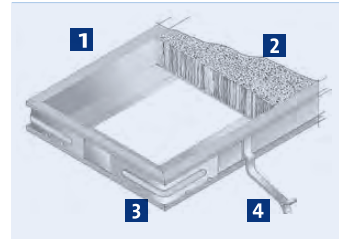

- 1 ENTRY Rahmen
- 2 DURAWAY Einlagen
- 3 Winkelverbinder
- 4 Befestigungswinkel

ENTRY - Rahmenprofilssystem für Eingangsmatten

VE1	VE2	VE3	Kat.
1	-	-	A

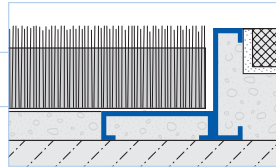

Höhe mm	Länge cm	Material:	Referenz	€/lfm
---------	----------	-----------	----------	-------

Fussmattenrahmen für zwei verschiedene Höhen

23 / 18	300	Aluminium eloxiert	EFAE 1823/300	23,90
---------	-----	--------------------	---------------	-------



Höhe mm	Länge cm	Material:	Referenz	€/Stück
---------	----------	-----------	----------	---------

Winkelverbinder für Fußmattenrahmen ENTRY

Eisen verzinkt	EV 1823	3,98
----------------	---------	------

Befestigungsanker für Fußmattenrahmen ENTRY

Messing natur	EA 1823	3,98
---------------	---------	------

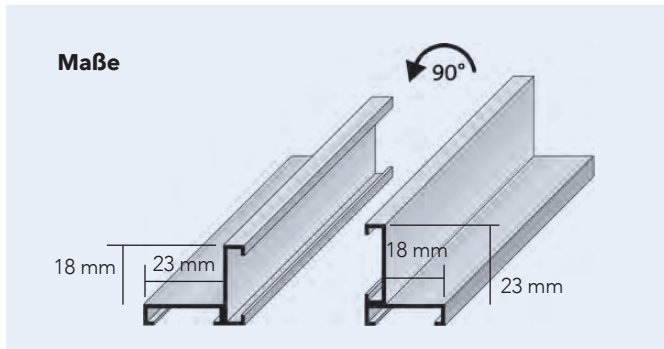

TAKTIL Französische Norm

PMR-Lösungen - Sicherheit im Dienst
 des Komforts - französisches Gesetz
 zur Gleichstellung von Menschen
 mit Behinderung vom 11. Februar 2005

Bodenindikatoren für Aufmerksamkeitsfelder

- Fühl- und tastbare Bodenleitsysteme dienen vornehmlich der Orientierung blinder und sehbehinderter Menschen
- Durch die Wahrnehmung der Markierungen mit den Füßen oder dem Blindenstock können sie sich barrierefrei bewegen
- Bodenleitsysteme kündigen Treppenauf- und abstiege an, warnen vor Schranken und machen Objekte taktil - also optisch und haptisch erkennbar

Taktile Streifen

- Bodenindikatoren zur Information, Orientierung und Leitung helfen blinden und hochgradig sehbehinderten Menschen, sich selbstständig im öffentlichen Raum zu bewegen
- Taktile Streifen aus Edelstahl sind hier eine einfache wie dauerhafte Möglichkeit zur Kennzeichnung, die ohne Probleme auch nachträglich angebracht werden können

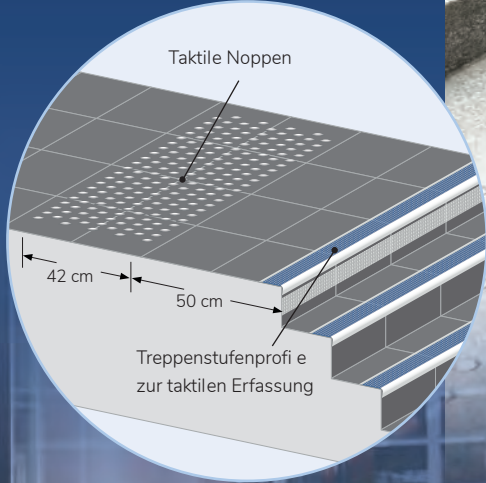
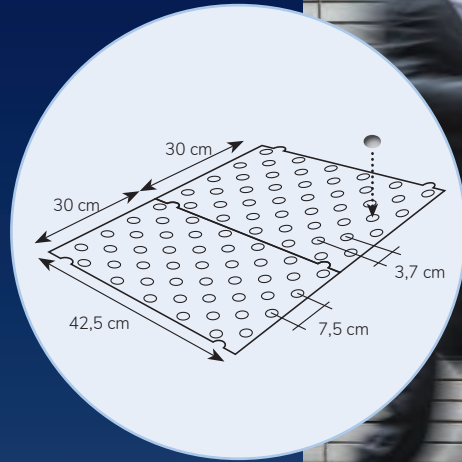

**Norm-
 konform
 NF P98-351
 NF P98-352**

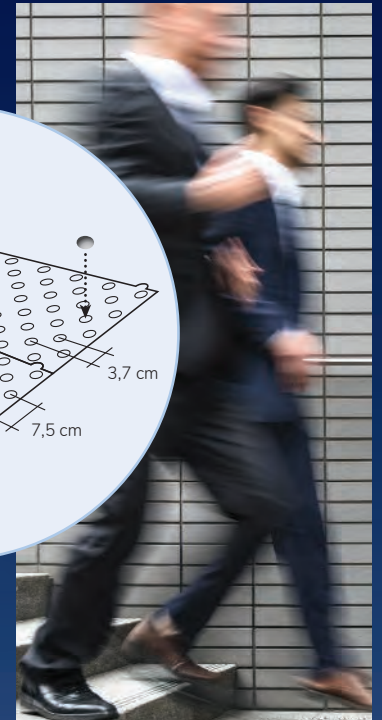

**TREDSAFE Treppenstufenprofile für
 rutschfeste und abnehmbare
 DIAMONDRED-Beschichtung auf Seite 58 - 59**

TAKTILE NOPPEN / TAKTILE RIPPEN

FRANZÖSISCHE NORM

TACNOP

Taktile Noppen zur Erstellung taktiler Noppenfelder nach französischer Norm; Farbe silber

Verarbeitung	Material/Design	Ø mm	Höhe mm	VE1	VE2	VE3	Referenz	Kat.	€/Stück
Kleben	Aluminium glatt	25	5	300	-	-	TTR A 250	U	2,00
Kleben	Edelstahl gerill t	25	5	300	-	-	TTR E 250	U	2,08
Bohren	Stahl verzinkt gerill t	25	5	250	-	-	TTRT Z 250	U	1,42
Bohren	Edelstahl gerill t	25	5	300	-	-	TTRT E 250	U	2,56
Bohren	Edelstahl (V4A/316) gerill t	25	5	300	-	-	TTRT E-316 250	U	3,36



TACNOP KS / TACNOP BS

Schablone zur normierten Montage von taktilen Einzelnoppen nach französischer Norm
44 Bohrungen/Platte; Set mit 2 Stück; Material: PET



Material/Design	Format cm	VE1	VE2	VE3	Referenz	Kat.	€/Set
TACNOP KS Klebeschablone	je Platte 30 x 42,5 cm	1	-	-	TTK 3042	U	141,20
TACNOP BS Bohrschablone	je Platte 30 x 42,5 cm	1	-	-	TTB 3042	U	141,20



TACNOP L - Lamellen-Noppe

Taktile Noppen zur Erstellung taktiler Noppenfelder nach französischer Norm
Entspricht NF P98-351; Material: TPU/Edelstahl

Verarbeitung	Farbe	Ø mm	Höhe mm	VE1	VE2	VE3	Referenz	Kat.	Stück/Karton	€/Stück
Schlagmontage	grau	25	5	1	-	-	TNPL 2538-5/250	U	250	1,86
Schlagmontage	schwarz	25	5	1	-	-	TNPL 2533-5/250	U	250	1,86
Schlagmontage	schwarz/Edelstahl	25	5	1	-	-	TNPEL 2533-5/250	U	250	3,17



TACNOP BSL

Schablone zur normierten Schlagmontage von taktilen Lamellen-Noppen nach französischer Norm
88 Bohrungen/Platte; Gewicht 6 kg; Material: Stahl verzinkt

Material/Design	Format cm	VE1	VE2	VE3	Referenz	Kat.	€/Stück
TACNOP BSL Bohrschablone	je Platte 60 x 46 x 0,3 cm	1	-	-	TNS 6046	U	112,38



Bei einer Breite von 42,5 cm enthält der laufende Meter 149 Einzel-Noppen



TAKTILE NOPPEN / TAKTILE RIPPEN

FRANZÖSISCHE NORM

TACNOP F – Noppenfolie

Fertig konfektionierte Folie zur einfachen Erstellung taktiler Noppenfelder nach französischer Norm
Entspricht NF P38-351 und NF P 38-352; Folie à 33 Noppen; selbstklebend
Durchmesser Einzelnoppe 25 mm; Höhe Einzelnoppe 5 mm;

Farbe	Material/Design	VE1	VE2	VE3	Referenz	Kat.	€/Folie
silber	Aluminium, rund gerillt	5	20	–	TNAGM 25-5 SK/1	U	106,88
silber-schwarz	Edelstahl (V2A/304)/TPU rund gerillt	5	20	–	TNEEM 25-5 SK/1	U	134,40
silber	Edelstahl (V2A/304), rund gerillt	5	20	–	TNEGM 25-5 SK/1	U	284,04
schwarz	TPU, Anti-Slip	5	20	–	TNPM 2533-5 SK/1	U	75,20
grau	TPU, Anti-Slip	5	20	–	TNPM 2538-5 SK/1	U	75,20



TACMAT N – Noppenmatte

Noppenmatte zur Erstellung taktiler Noppenfelder nach französischer Norm

Farbe	Material/Design	Länge cm	Breite cm	VE1	VE2	VE3	Referenz	Kat.	€/Stück
grau	Kautschuk	82,5	41,5	1	–	–	TTP 4283/38	U	104,80
schwarz	Kautschuk	82,5	41,5	1	–	–	TTP 4283/33	U	104,80
grau	Kautschuk selbstklebend	82,5	41,5	1	–	–	TTP 4283/38-SK	U	116,42
schwarz	Kautschuk selbstklebend	82,5	41,5	1	–	–	TTP 4283/33-SK	U	116,42
silber	Edelstahl (V2A/304) selbstklebend	60,0	41,5	1	–	–	TTE 4260-SK	U	215,32

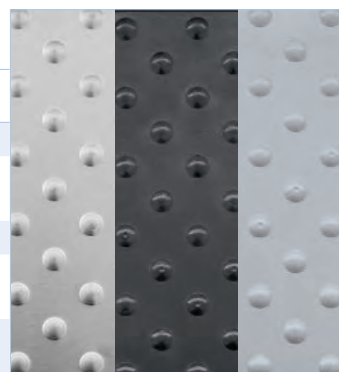

TACRIP Streifen

Taktile Rippe zur Erstellung taktiler Leitstreifen nach französischer Norm

Farbe	Material	Montage	Länge cm	Breite mm	Höhe mm	VE1	VE2	VE3	Referenz	Kat.	€/Stück
silber	Edelstahl (V2A/304)	Bohren	28,0	35	5	1	–	–	TTLT E 2800	U	25,48
silber	Edelstahl (V2A/304)	Kleben	28,0	35	5	1	–	–	TTLE 2800	U	25,48



SPEED-FLEX-Kleber
S. 172



TAKTIL nach DIN Norm

Inklusion und Sicherheit auf Schritt und Tritt im Handumdrehen mit dem selbstklebenden Sortiment TAKTIL von DURAL.

2. Vorteil

Sicherheit auf Schritt und Tritt

Bodenleitsysteme kündigen Treppenauf- und abstiege an, warnen vor Schranken und machen Objekte taktil - also optisch und haptisch erkennbar zur Orientierung blinder und sehbehinderter Menschen.

1. Vorteil

Nachträglicher Einbau

Nachträgliche Optimierung für Schulen, Kindergärten, Rathäuser, Hotels u.v.m. Einfach anwendbar (keine „Baustelle“), da selbstklebend. Unkompliziert und schnell mit passenden Schablonen (normkonform) aufgebracht.

3. Vorteil

Unkomplizierte Produkte

Unkomplizierte Produkte für die Inklusion aller Menschen mit eingeschränktem Sehvermögen - es gibt keinen Grund mehr, noch länger zu warten.

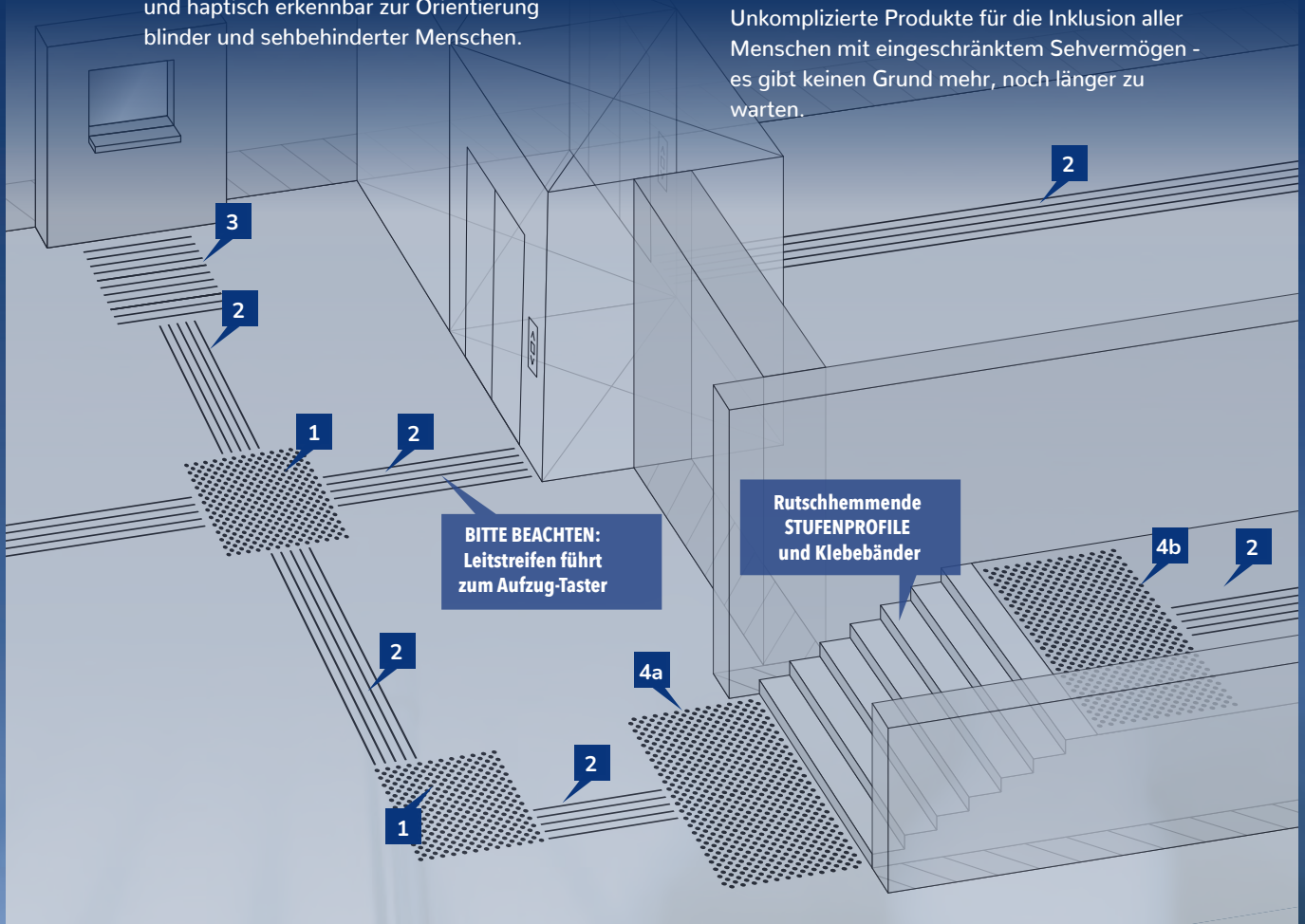

Maßgaben Orientierungsfelder DIN 32984:2020-12

- | | | |
|--|---|--|
| <p>1 ABZWEIGEFELD
Noppen, 90 x 90 cm</p> <p>2 LEITSTREIFEN
aus Rippen, längs in
Laufrichtung, Breite 30 cm</p> | <p>3 EINSTIEGSFELD
aus Rippen, quer zur
Laufrichtung</p> | <p>4 AUFMERKSAMKEITSFELDER</p> <p>4a Am unteren Ende einer Treppe, Noppen, L = 90 cm</p> <p>4b Am oberen Ende einer Treppe, Noppen, L = 90 cm
beginnend eine Trittstufenbreite vor erster Setzstufe</p> |
|--|---|--|

EINZELNOPPE EDELSTAHL

NACH DIN NORM

INNENBEREICH

TACNOP / Einzelnoppe glatt / gerillt

Einzelnoppe aus massivem Edelstahl (V2A/304 + V4A/316) für den Innenbereich nach deutscher Norm
Maße der Noppen entsprechen DIN 32984 für den Innenbereich; Höhe 3,5 mm; Ø 25 mm

VE1	VE2	VE3	Kat. NET
1	-	-	



Farbe	Material	Oberfläche	Rutschhemmung	Ausführung	Referenz	Stück/ Karton	€/Stück
-------	----------	------------	---------------	------------	----------	---------------	---------

Massive Edelstahlnoppe selbstklebend

natur	Edelstahl (V2A/304)	glatt	R10	selbstklebend; Kleber 3M	TNE 25-3-SK V2A	200	6,00
natur	Edelstahl (V4A/316)	glatt	R10	selbstklebend; Kleber 3M	TNE 25-3-SK V4A	200	6,40
natur	Edelstahl (V2A/304)	gerillt	R11	selbstklebend; Kleber 3M	TNEG 25-3 SK V2A	200	6,00
natur	Edelstahl (V4A/316)	gerillt	R11	selbstklebend; Kleber 3M	TNEG 25-3 SK V4A	200	6,40

TACNOP Einzelnoppe Einlage aqua-safe

Einzelnoppe aus massivem Edelstahl (V2A/304 + V4A/316) mit farbiger PU Einlage für den Innenbereich nach deutscher Norm; Maße der Noppen entsprechen DIN 32984 für den Innenbereich; Höhe 3,5 mm; Ø 25 mm

VE1	VE2	VE3	Kat. NET
1	-	-	



Farbe	Material	Oberfläche	Ausführung	Referenz	Stück/ Karton	€/Stück
-------	----------	------------	------------	----------	---------------	---------

Massive Edelstahlnoppe mit Einlage selbstklebend

weiß	Edelstahl (V2A/304) / PU	aqua-safe	selbstklebend; Kleber 3M	TNEE 2530-3 SK V2A/PU	200	7,92
weiß	Edelstahl (V4A/316) / PU	aqua-safe	selbstklebend; Kleber 3M	TNEE 2530-3 SK V4A/PU	200	7,98
grau	Edelstahl (V2A/304) / PU	aqua-safe	selbstklebend; Kleber 3M	TNEE 2538-3 SK V2A/PU	200	7,92
grau	Edelstahl (V4A/316) / PU	aqua-safe	selbstklebend; Kleber 3M	TNEE 2538-3 SK V4A/PU	200	7,98
schwarz	Edelstahl (V2A/304) / PU	aqua-safe	selbstklebend; Kleber 3M	TNEE 2533-3 SK V2A/PU	200	7,92
schwarz	Edelstahl (V4A/316) / PU	aqua-safe	selbstklebend; Kleber 3M	TNEE 2533-3 SK V4A/PU	200	7,98

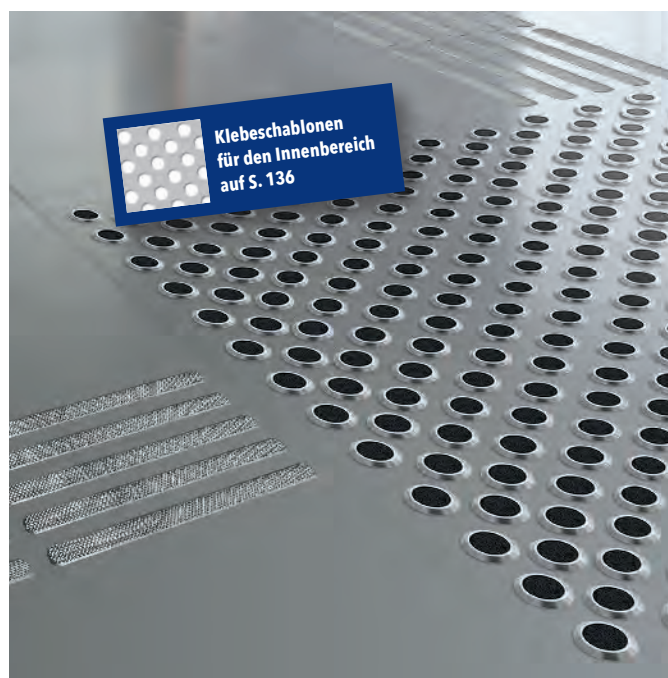

Einzelnoppen zum Aufbau taktiler Orientierungsfelder

- Taktile Einzelnoppen sind auf Anfrage auch in anderen länderspezifischen Normen und mit Sicherheitseinlagen in weiteren Farben lieferbar.
- Da die taktilen Produkte fast ausschließlich projektbezogen benötigt werden, ist die Verfügbarkeit stark schwankend. Bitte berücksichtigen Sie dies und sprechen Sie Ihren DURAL-Fachberater frühzeitig an.
- Viele weitere Ausführungen erhältlich für Ihre individuellen Projekte.



EINZELNOPPE / NOPPENFOLIE / MONTAGESCHABLONE NACH DIN NORM INNENBEREICH

TACNOP Einzelnoppe

Einzelnoppe aus Polyurethan für den Innenbereich nach deutscher Norm
Maße der Noppen entsprechen DIN 32984 für den Innenbereich;
Höhe 3,3 mm; Ø 25 mm

Maße TACNOP Polyurethan 	weiß selbstklebend 	grau selbstklebend 	schwarz selbstklebend 
---	--	--	---

VE1 1	VE2 -	VE3 -	Kat. NET	Farbe	Material	Oberfläch	Rutschhemmung	Ausführung	Referenz	Stück/ Karton	€/Stück
----------	----------	----------	---------------------	-------	----------	-----------	---------------	------------	----------	------------------	---------

Einzelnoppe aus Kunststoff selbstklebend

weiß	Polyurethan	gerillt	R11	selbstklebend; Kleber 3M	TNPG 2530-3 SK	200	2,56
grau	Polyurethan	gerillt	R11	selbstklebend; Kleber 3M	TNPG 2538-3 SK	200	2,56
schwarz	Polyurethan	gerillt	R11	selbstklebend; Kleber 3M	TNPG 2533-3 SK	200	2,56

TACNOP F DIN – Noppenfolie

Fertig konfektionierte Folie zum einfachen Erstellen DIN-konformer Taktile Noppenfelder im Innenbereich
Entspricht DIN 32984 für den Innenbereich; Durchmesser Einzelnoppe 25 mm; Höhe Einzelnoppe 3,5 mm
Folie 30 x 30 cm; 9 Folien (1 Karton) = 90 x 90 cm Aufmerksamkeitsfeld; selbstklebend

Farbe	Material/Design	VE1	VE2	VE3	Referenz	Kat.	Karton, 9 Folien à 50 Noppen €/Karton
weiß	TPU, Anti-Slip	1	-	-	TNPM 2530-3 SK/9	U	141,98
grau	TPU, Anti-Slip	1	-	-	TNPM 2538-3 SK/9	U	141,98
schwarz	TPU, Anti-Slip	1	-	-	TNPM 2533-3 SK/9	U	141,98
silber	Edelstahl (V4A/316) rund gerillt	1	-	-	TNEGM 25-3 SK/9	U	306,46



TACNOP – Noppenschablone Innenbereich

Klebeschablone zum Erstellen taktile Noppenfelder für den Innenbereich nach deutscher Norm;
Diagonale und ortogonale Abstände entsprechen DIN 32984; Anzahl der benötigten Noppen 200 Stück
Länge 60 cm; Breite 60 cm; Höhe 5 mm; Schablone für Noppen zum Kleben 25 mm; Innenbereich
Material: Kunststoff; weiß

Ausführung	Oberfläch	VE1	VE2	VE3	Referenz	Kat.	€/1 Stück
zum Kleben (Ø 25 mm)	glatt	1	-	-	TNS 6060-25 K	NET	279,98

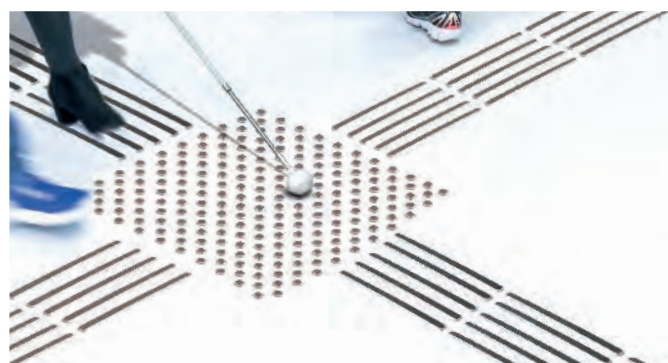

Noppenfelder zum Aufbau taktile Orientierungsfelder

- Fühl- und tastbare Bodenleitsysteme dienen vornehmlich der Orientierung blinder und sehbehinderter Menschen.
- Durch die Wahrnehmung der Markierungen mit den Füßen oder dem Blindenstock können sie sich barrierefrei bewegen.
- Bodenleitsysteme kündigen Treppenauf- und abstiege an, warnen vor Schranken und machen Objekte taktile - also optisch und haptisch erkennbar.

NOPPENMATTEN

NACH DIN NORM

INNENBEREICH

TACNOP – Noppenmatte

Noppenmatte zum Erstellen taktiler Noppenfelder nach deutscher Norm; selbstklebend
 Maße der Noppen entsprechen DIN 32984 für den Innenbereich;
 Noppenhöhe: 3,5 mm; Mattenhöhe: 5,5 mm

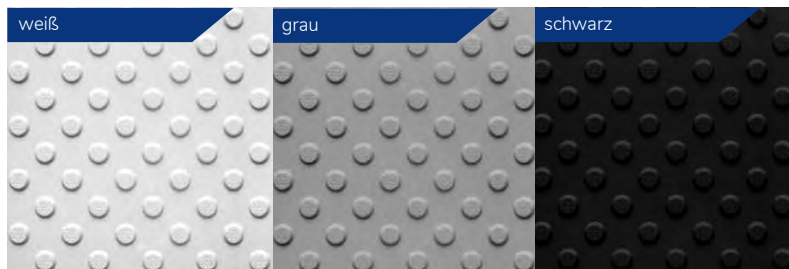

Farbe	Material	Maße in cm	VE1	VE2	VE3	Referenz	Kat.	€/Stück
weiß	Polyurethan	30 x 30	1	-	-	TMN 3030 30-3 SK	NET	39,72
grau	Polyurethan	30 x 30	1	-	-	TMN 3030 38-3 SK	NET	39,72
schwarz	Polyurethan	30 x 30	1	-	-	TMN 3030 33-3 SK	NET	39,72



Noppenmatten zum Aufbau taktiler Orientierungsfelder

- Noppenmatten können sowohl für einen dauerhaften Einsatz fest installiert werden als auch temporär, etwa für Veranstaltungen, Kongresse, Konzerte oder Ähnliches, zum Einsatz kommen.
- Ein bestehendes Leitsystem kann zudem jederzeit problemlos erweitert werden.
- Sie dienen, je nach Art der Anordnung (quadratische Fläche oder Streifen), u.a. der Gestaltung von Abzweigfeldern, Aufmerksamkeitsfeldern und Aufmerksamkeitsstreifen.



EINZELRIPPEN **NACH DIN NORM** **INNENBEREICH**

TACRIP EM Einzelrippe

Einzelrippe aus massivem Edelstahl (V2A/304 + V4A/316) für den Innenbereich nach deutscher Norm; Maße der Rippen entsprechen DIN 32984 für den Innenbereich; Höhe 4 mm; Länge 280 mm; Breite 12 mm

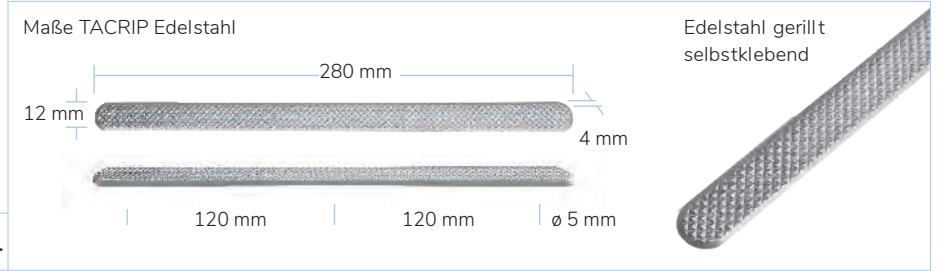

VE1	VE2	VE3	Kat.
1	-	-	NET

Farbe	Material	Oberfläche	Rutschhemmung	Ausführung	Referenz	Stück/Karton	€/Stück
-------	----------	------------	---------------	------------	----------	--------------	---------

Massive Edelstahlrippen selbstklebend

natur	Edelstahl (V2A/304)	gerillt	R9	selbstklebend; Kleber 3M	TRE LG 12-3 SK V2A	15	37,42
natur	Edelstahl (V4A/316)	gerillt	R9	selbstklebend; Kleber 3M	TRE LG 12-3 SK V4A	15	38,78

TACRIP EE Einzelrippe

Einzelrippe aus massivem Edelstahl (V2A/304 + V4A/316) mit farbiger PU Einlage für den Innenbereich nach deutscher Norm; Maße der Rippen entsprechen DIN 32984 für den Innenbereich; Höhe 4 mm; Länge 280 mm; Breite 12 mm



VE1	VE2	VE3	Kat.
1	-	-	NET

Farbe	Material	Oberfläche	Ausführung	Referenz	Stück/Karton	€/Stück
-------	----------	------------	------------	----------	--------------	---------

Massive Edelstahlrippen mit Einlage selbstklebend

weiß	Edelstahl (V2A/304) / PU	aqua-safe	selbstklebend; Kleber 3M	TREE 1230-3 SK V2A	15	46,44
weiß	Edelstahl (V4A/316) / PU	aqua-safe	selbstklebend; Kleber 3M	TREE 1230-3 SK V4A	15	47,76
grau	Edelstahl (V2A/304) / PU	aqua-safe	selbstklebend; Kleber 3M	TREE 1238-3 SK V2A	15	46,44
grau	Edelstahl (V4A/316) / PU	aqua-safe	selbstklebend; Kleber 3M	TREE 1238-3 SK V4A	15	47,76
schwarz	Edelstahl (V2A/304) / PU	aqua-safe	selbstklebend; Kleber 3M	TREE 1233-3 SK V2A	15	46,44
schwarz	Edelstahl (V4A/316) / PU	aqua-safe	selbstklebend; Kleber 3M	TREE 1233-3 SK V4A	15	47,76

Klebeschablonen für den Innenbereich auf S. 139



Sicherheit für Schritt und Tritt

- Bodenindikatoren zur Information, Orientierung und Leitung helfen blinden und hochgradig sehbehinderten Menschen, sich selbstständig im öffentlichen Raum zu bewegen.
- Taktile Streifen aus Edelstahl sind hier eine einfache wie dauerhafte Möglichkeit zur Kennzeichnung, die ohne Probleme auch nachträglich angebracht werden kann.
- Andere Materialien (Messing/Aluminium) und Breiten sind auf Anfrage möglich.
- Einfache Verarbeitung mit Hilfe unserer TACRIP Klebeschablonen zur normgerechten Erstellung taktiler Orientierungsfelder entsprechend DIN 32984:2020-12.

EINZELRIPPEN / RIPPENFOLIE / MONTAGESCHABLONE NACH DIN NORM INNENBEREICH

TACRIP PM Einzelrippe

Einzelrippe aus Polyurethan für den Innenbereich nach deutscher Norm; Maße der Rippen in Anlehnung an DIN 32984 für den Innenbereich Höhe 3,3 mm; Länge 295 mm; Breite 16 mm

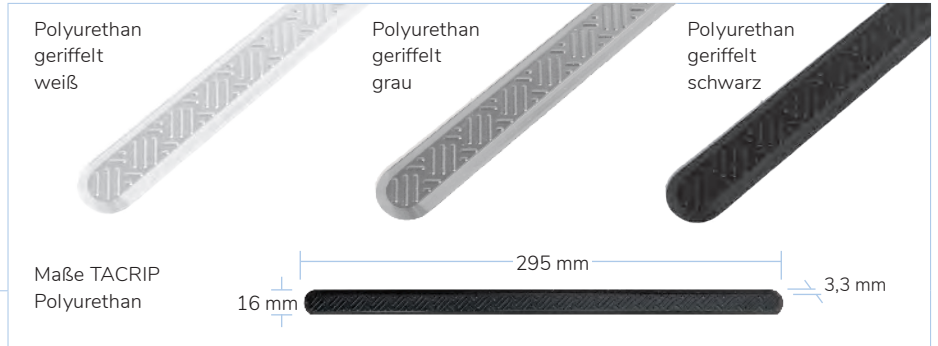

VE1	VE2	VE3	Kat. NET
1	-	-	

Farbe	Material	Oberfläche	Rutschhemmung	Ausführung	Referenz	Stück/Karton	€/Stück
-------	----------	------------	---------------	------------	----------	--------------	---------

Einzelrippe aus Kunststoff selbstklebend

weiß	Polyurethan	geriffelt	R10	selbstklebend; Kleber 3M	TRPG 1630-3 SK	15	10,80
grau	Polyurethan	geriffelt	R10	selbstklebend; Kleber 3M	TRPG 1638-3 SK	15	10,80
schwarz	Polyurethan	geriffelt	R10	selbstklebend; Kleber 3M	TRPG 1633-3 SK	15	10,80

TACRIP F DIN – Ripp

Fertig konfektionierte Folie zur einfachen Erstellung DIN-konformer taktiler Leitstreifen im Innenbereich. Entspricht DIN 32984 für den Innenbereich; Länge Einzelrippe 295 mm; Breite Einzelrippe 16,5 mm; Höhe Einzelrippe 3,5 mm; Folie 30 x 15 cm, selbstklebend

Farbe	Material/Design	VE1	VE2	VE3	Referenz	Kat.	Karton, 12 Folien à 3 Rippen €/Folie
weiß	TPU, Anti-Slip	1	-	-	TRPM 1630-3 SK/12	U	46,86
grau	TPU, Anti-Slip	1	-	-	TRPM 1638-3 SK/12	U	46,86
schwarz	TPU, Anti-Slip	1	-	-	TRPM 1633-3 SK/12	U	46,86

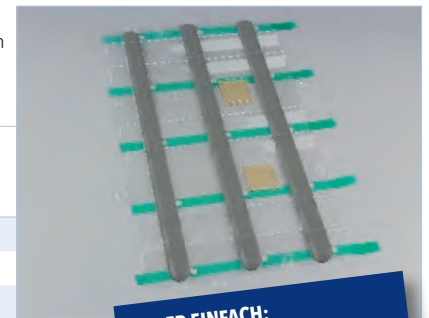

TACRIP – Rippenschablone Innenbereich

Klebeschablone zum Erstellen Taktile Rippenfelder für den Innenbereich nach deutscher Norm. Diagonale und ortogonale Abstände entsprechen DIN 32984; zur Erstellung eines Leitstreifens für 15 Rippen; Schablone für Rippen zum Kleben 12 mm Innenbereich; Länge: 98,5 cm; Breite: 30 cm; Material: Lexan

Ausführung	Oberfläche	VE1	VE2	VE3	Referenz	Kat.	€/1 Stück
zum Kleben	glatt	1	-	-	TRS 9930-12 K	NET	279,98

Klebeschablone für Rippen 12 mm

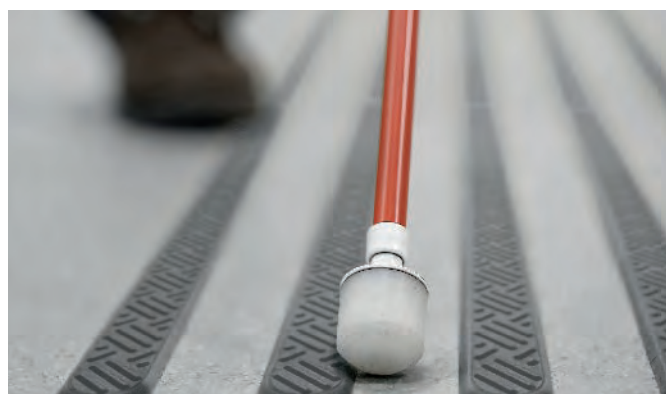

Bodenindikatoren aus Polyurethan

- Bodenindikator-Felder aus Polyurethan eignen sich für fast jeden Einsatz.
- Vorhandene Untergründe, wie z.B. auch Kurzflor-Teppich, PVC etc., können als Trägerschicht dienen.

TAKTILE ABSICHERUNG VON TREPPEN UND STUFEN

STEP MARK

■ Diese selbstklebenden Bänder helfen Besuchern anhand der Hervorhebung der ersten und letzten Stufe auf einen Blick den Aufwand abzuschätzen den es braucht, die Treppe zu benutzen. Auch heben sie diese Stufen optisch hervor – das senkt das Stolperrisiko, nicht nur bei sehbehinderten Menschen

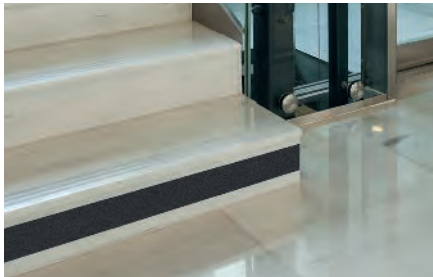

ANTI-SLIP

- Viele Bereiche im täglichen Leben, Wohnen und Arbeiten stellen eine permanente Gefahrenquelle für Stolperunfälle dar. Die Anti-Slip Klebebänder helfen diese Gefahren einzudämmen, machen Stufen trittsicher und Stolperkanten sichtbar
- Unkomplizierte, schnelle und saubere Montage
- Starke Klebekraft
- Für Innen- und Außenbereiche



Profilsysteme für Aufmerksamkeitsfelder

- Mit den taktilen Profilen aus hochwertig eloxiertem Aluminium lassen sich dank der selbstklebenden DIAMONDRED-Sicherheitseinlagen kontrastierende und rutschhemmende Aufmerksamkeitsfelder auch nachträglich gut installieren
- Unterschiedliche Breiten und Sicherheitseinlagen in 9 Farben ermöglichen die Umsetzung aller Vorgaben für barrierefreie Gestaltung siehe Seite 57
- Weitere TREDSAFE Stufenprofile für Sicherheitseinlagen siehe Seite 58 – 59

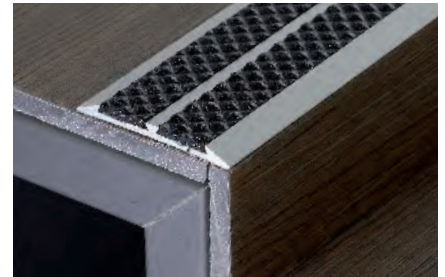

STEP MARK

Setzstufenmarkierung zur Markierung der ersten und letzten Treppenstufe; selbstklebend

Breite mm	Farbe	Länge mm	Höhe mm	VE1	VE2	VE3	Referenz	Kat.	€/lfm
100	schwarz	10.000	1	1	–	–	TT 100/33-SK	U	12,98
100	grau	10.000	1	1	–	–	TT 100/38-SK	U	12,98



ANTI-SLIP

Rutschhemmende Klebebänder; Material: PVC

Breite mm	Farbe	Länge mm	Verpackung	VE1	VE2	VE3	Referenz	Kat.	Bliester/Karton	€/lfm
25	schwarz	5.000	Karton	12	–	–	AS 2533	A G	12	3,36
25	schwarz/gelb	5.000	Karton	12	–	–	AS 2589	A G	12	3,36
50	schwarz	5.000	Karton	6	–	–	AS 5033	A G	6	6,08
50	schwarz/gelb	5.000	Karton	6	–	–	AS 5089	A G	6	6,08



TREDSAFE Profile zur taktilen Erfassung

Treppenstufenprofil für rutschhemmende Sicherheitseinlage zum nachträglichen Einbau
Material: Aluminium silber eloxiert

Einlage mm	Höhe mm	Breite mm	Länge mm	VE1	VE2	VE3	Referenz	Kat.	€/lfm
für 1 x Einlage 13 mm	3	32	250	10	–	–	AA 132/250	I	8,34
für 2 x Einlage 13 mm	4	45	250	12	–	–	AA 231/250 *	I	10,52

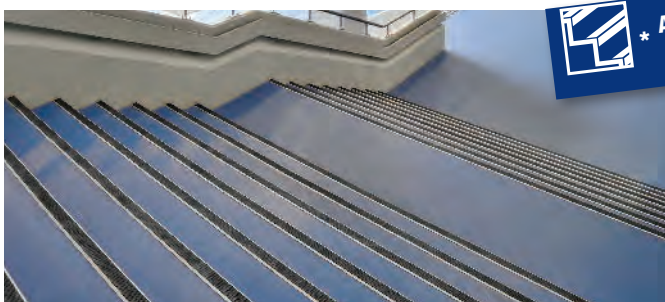
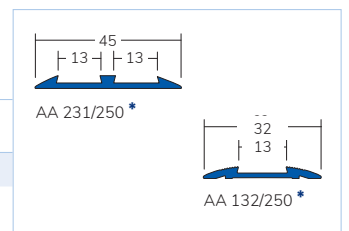

*** Auch in 300 cm erhältlich**

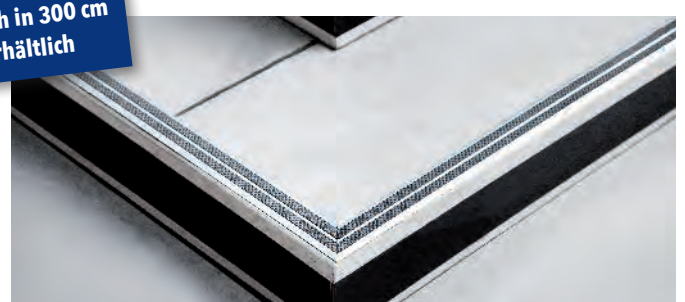

FLOORBASE

Für alles ein Profil - für alles eine Lösung

1. Vorteil Profilsysteme speziell für LVT-Böden und Designbeläge

- Anschlussprofile zum Ausgleich großer Höhenunterschiede von mehr als einem cm zwischen Designbelägen und klassischen Belägen wie Parkett und Laminat.
- Profile für verklebte Flächen z.B. mit Designbelägen. Auch für Wandverkleidungen.
- Gebohrte und selbstklebende Profile, speziell auch für den nachträglichen Einbau.

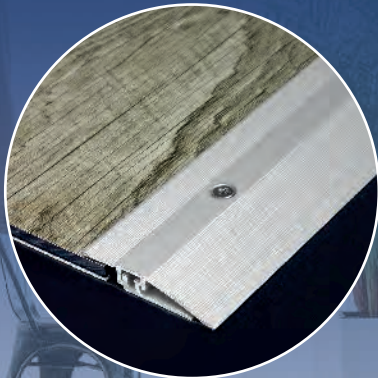

2. Vorteil Profilsysteme für Parkett/Laminat

- Flexibler Höhenausgleich bei unterschiedlichen Belagstärken besonders beim Zusammentreffen von alten und neuen Belägen.
- Bei den Systemprofilen einfaches Wechseln der Topschiene zum Farbwechsel oder bei der Renovierung.
- Unterschiedliche Längen für verschiedenste Raumsituationen.
- Profile zum Bohren mit und ohne Verschraubung des Deckprofils.

3. Vorteil Verlegezubehör

- Selbstklebende PE-Unterlagsbahn für Laminat/Fertigparkett mit integrierter, metallisierter Dampfsperre.
- Spezielle Lamellendübel.
- Farblich passende Schrauben/Dübel für Bodenbelagsprofile.
- Erhöhungsset für stärkere Parkettböden.

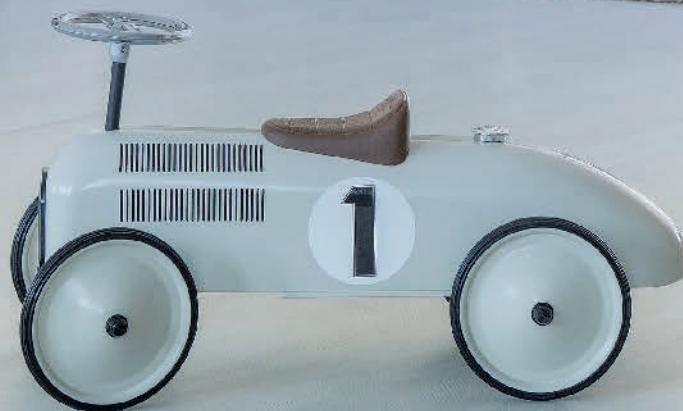

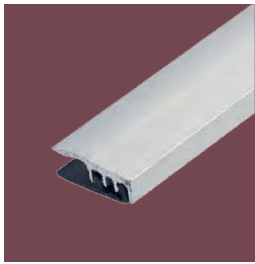

SNAP LVT

SNAP ist das Systemprofil für dünne Bodenbeläge wie z.B. LVT. SNAP besteht aus einem Aluminium-Topprofil mit Klick-Mechanik und einem Basisprofil aus PVC zur Klebmontage für Belagshöhen 5 - 7 mm. Mit den drei Systemkonfigurationen Übergang, Anpassung und Abschluss lassen sich auch bei der LVT-Verlegung alle Anforderungen abdecken.



DUOFLOOR LVT / TRIFLOOR DUOFLOOR

DUOFLOOR ist das moderne Systemprofil komplett aus Aluminium für Belagshöhen von 6 - 14 mm. Das extraflache Design in Verbindung mit der äußerst stabilen Konstruktion der schraubbaren Befestigung, zeichnet dieses Profilsystem besonders aus. **Tipp:** Für Echtholzparкет ist ein DUOFLOOR Erhöhungsset (bis 22 mm) erhältlich. Bitte fragen Sie uns nach diesem Artikel. DUOFLOOR LVT ist für extraflache Belagshöhen von 3,5 - 8 mm konzipiert

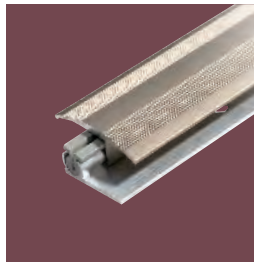

TRIFLOOR ist das extra-stabile Systemprofil für Belagshöhen von 7 - 17 mm. Die 3-teilige Konstruktion aus stabilem Aluminium-Trägerprofil, der bewährten Omega-Wipp-Technik und dem Aluminium-Topprofil, bietet einheitliches Design und zuverlässige Technik auf allen Belägen.

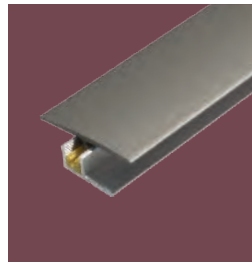

CLIPPER

CLIPPER ist das schraubenlose, variable Systemprofil für Belagshöhen von 6 - 20 mm. Die 3-teilige Konstruktion aus stabilem Aluminium-Trägerprofil, einfach zu montierenden Clips und dem Aluminium-Topprofil in Echtholzdekoration oder eloxiert, bietet ein einheitliches Design und zuverlässige Technik in allen Anwendungsbereichen.



MULTIFLOOR

MULTIFLOOR ist das Bodenprofilsystem aus Aluminium mit unsichtbarer Befestigung für alle Wohnraumbeläge von 0 - 14 mm. Mit seiner glatten Oberfläche und den zahlreichen Dekoren ist es besonders für die Abdeckung von Dehnfugen, oder gleich hohen Belägen unter Türen geeignet. Die Befestigung am Untergrund erfolgt mittels flexiblen Lamellendübel oder selbstklebend.

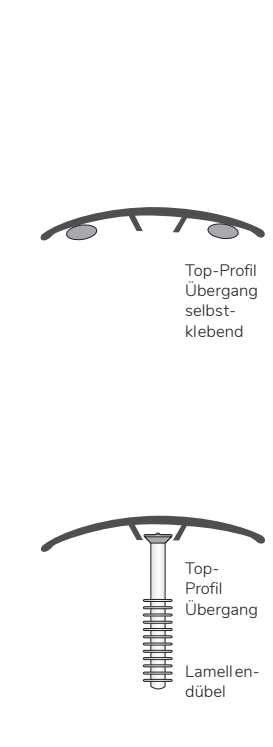
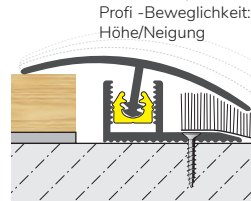
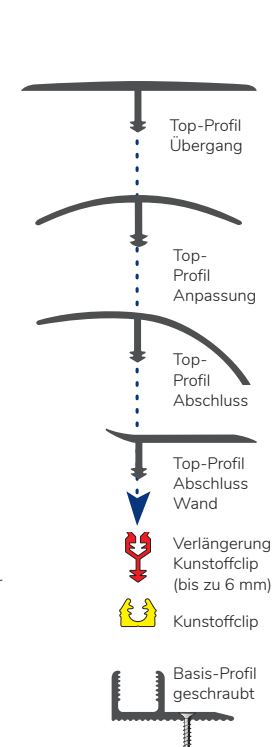
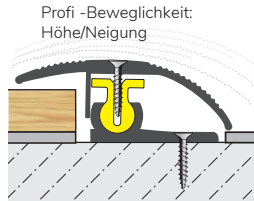
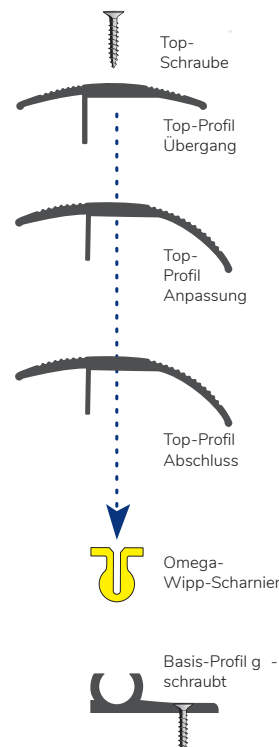
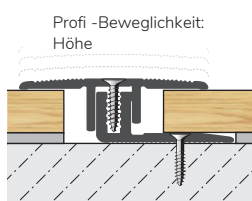
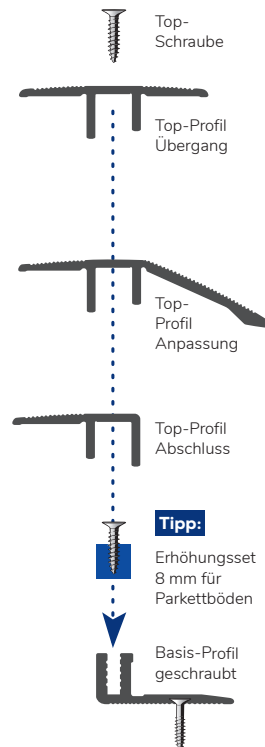
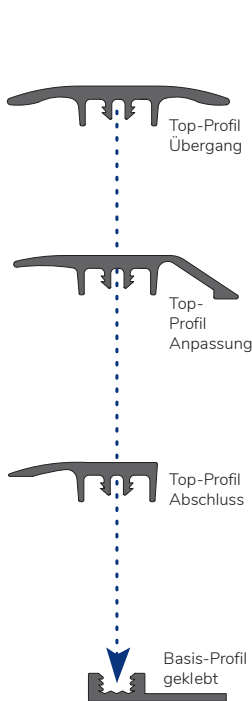

SNAP LVT Expansion

Hochwertiges Übergangsprofil mit Klick-Montage Basis-Profil zur Klebmontage; Profil ohne Befestigungsmaterial; Höhe 5 - 7 mm; Sichtbreite 44 mm

Material: ALU eloxiert/ABS

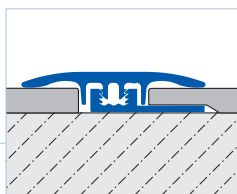

VE1	VE2	VE3	Kat.	
10	40	-	T	
Farbe	Referenz	€/lfm	Referenz	€/lfm
Länge 100 cm			Länge 270 cm	
silber	SNE LVT 600/100	13,78	SNE LVT 600/270	12,86
titan	SNE LVT 600-T/100	14,22	SNE LVT 600-T/270	13,32

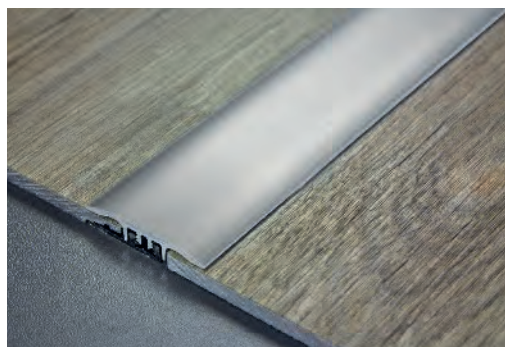

SNAP LVT Finish

Hochwertiges Anpassungsprofil mit Klick-Montage Basis-Profil zur Klebmontage; Profil ohne Befestigungsmaterial; Höhe 5 - 7 mm; Sichtbreite 44 mm

Material: ALU eloxiert/ABS

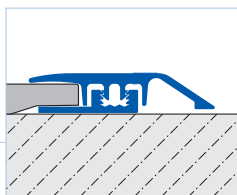

VE1	VE2	VE3	Kat.	
10	40	-	T	
Farbe	Referenz	€/lfm	Referenz	€/lfm
Länge 100 cm			Länge 270 cm	
silber	SNF LVT 600/100	13,36	SNF LVT 600/270	12,42
titan	SNF LVT 600-T/100	13,78	SNF LVT 600-T/270	12,86

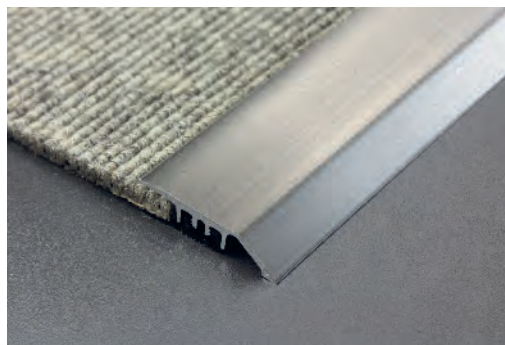

SNAP LVT Border

Hochwertiges Abschlussprofil mit Klick-Montage Basis-Profil zur Klebmontage; Profil ohne Befestigungsmaterial; Höhe 5 - 7 mm; Sichtbreite 30 mm

Material: ALU eloxiert/ABS

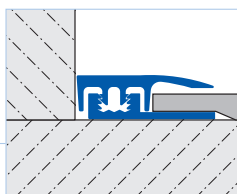

VE1	VE2	VE3	Kat.	
10	40	-	T	
Farbe	Referenz	€/lfm	Referenz	€/lfm
Länge 100 cm			Länge 270 cm	
silber	SNB LVT 600/100	10,58	SNB LVT 600/270	9,64
titan	SNB LVT 600-T/100	10,84	SNB LVT 600-T/270	9,96



DUOFLOOR LVT Finish

Schraubbares Anpassungsprofil komplett aus Metall
SB-Set inkl. Befestigungsmaterial
Höhe 3,5 - 8 mm; Sichtbreite 33 mm
Material: Aluminium eloxiert

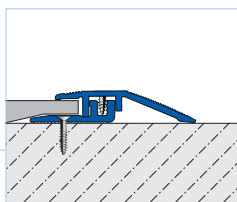

VE1	VE2	VE3	Kat.	
10	40	-	T	
Farbe	Referenz	€/lfm	Referenz	€/lfm
Länge 100 cm		Länge 270 cm		
silber	DUFF LVT 33-600/100	26,32	DUFF LVT 33-600/270	25,02
titan	DUFF LVT 33-600-T/100	26,84	DUFF LVT 33-600-T/270	25,54



DUOFLOOR LVT Finish – extra breite Sichtfläche

Schraubbares Anpassungsprofil komplett aus Metall; SB-Set inkl. Befestigungsmaterial
Höhe 3,5 - 8 mm; Sichtbreite 44 mm
Material: Aluminium eloxiert

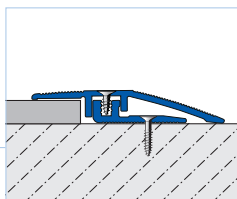

VE1	VE2	VE3	Kat.
10	40	-	T
Farbe	Referenz	€/lfm	
Länge 270 cm; extra breite Sichtfläche			
silber	DUFF LVT 600/270	27,72	

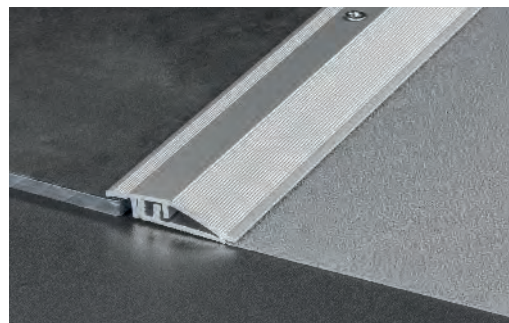

DUOFLOOR LVT Border

Schraubbares Abschlussprofil komplett aus Metall; SB-Set inkl. Befestigungsmaterial
Höhe 3,5 - 8 mm; Sichtbreite 17 mm
Material: Aluminium eloxiert

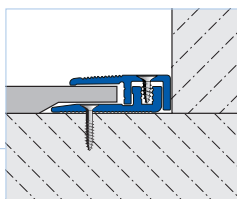

VE1	VE2	VE3	Kat.	
10	40	-	T	
Farbe	Referenz	€/lfm	Referenz	€/lfm
Länge 100 cm		Länge 270 cm		
silber	DUFB LVT 17-600/100	22,32	DUFB LVT 17-600/270	21,10
titan	DUFB LVT 17-600-T/100	22,66	DUFB LVT 17-600-T/270	21,44

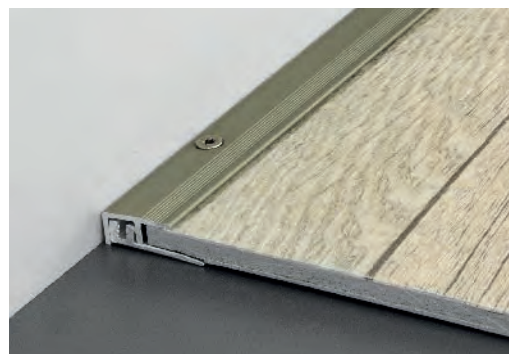

DUOFLOOR Expansion

Schraubbares Übergangsprofil komplett aus Metall
SB-Set inkl. Befestigungsmaterial
Höhe 6 - 14 mm; Sichtbreite 32 mm
mit extra breitem Auflageschenkel
Material: Aluminium eloxiert

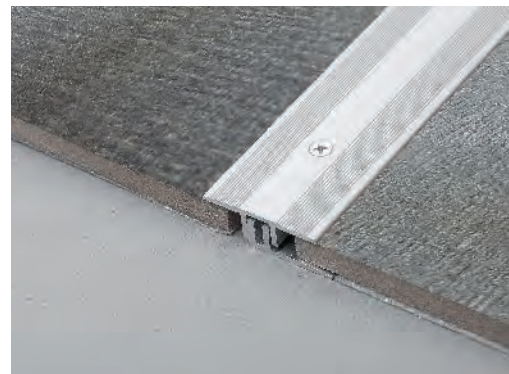
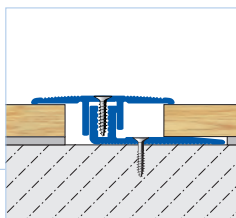

VE1	VE2	VE3	Kat.	
10	40	-	T	
Farbe	Referenz	€/lfm	Referenz	€/lfm
Länge 100 cm			Länge 270 cm	
silber	DUFE 1400/100	27,02	DUFE 1400/270	25,74
titan	DUFE 1400-T/100	27,44	DUFE 1400-T/270	26,14

DUOFLOOR Finish

Schraubbares Anpassungsprofil komplett aus Metall
SB-Set inkl. Befestigungsmaterial
Höhe 6 - 14 mm; Sichtbreite 44 mm
Material: Aluminium eloxiert

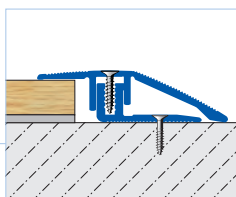

VE1	VE2	VE3	Kat.	
10	40	-	T	
Farbe	Referenz	€/lfm	Referenz	€/lfm
Länge 100 cm			Länge 270 cm	
silber	DUFF 1400/100	30,94	DUFF 1400/270	29,46
titan	DUFF 1400-T/100	31,54	DUFF 1400-T/270	30,04

DUOFLOOR Border

Schraubbares Abschlussprofil komplett aus Metall
SB-Set inkl. Befestigungsmaterial
mit extra breitem Auflageschenkel
Höhe 6 - 14 mm; Sichtbreite 22,5 mm
Material: Aluminium eloxiert

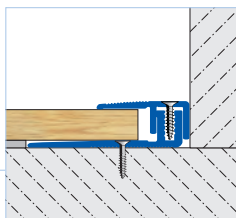

VE1	VE2	VE3	Kat.	
10	40	-	T	
Farbe	Referenz	€/lfm	Referenz	€/lfm
Länge 100 cm			Länge 270 cm	
silber	DUFB 1400/100	26,06	DUFB 1400/270	24,82
titan	DUFB 1400-T/100	26,48	DUFB 1400-T/270	25,22

DUOFLOOR Basisprofilerrhöhung

Erhöhungsset 8 mm für Parkettböden
Material: Polyamid; Farbe blau

VE1	VE2	VE3	Kat.		
-	-	-	T		
Höhe mm	Verpackung	Referenz	Kat.	Stück/Beutel	€/Stück
8	Beutel	BPE 8	T	10	8,10



TRIFLOOR Expansion

Schraubbares Übergangsprofil mit Omega-Wippfunktion für Parkett, Laminat und Teppichböden
SB-Set inkl. Befestigungsmaterial
Höhe 7 - 17 mm; Sichtbreite 38 mm
Material: Aluminium eloxiert

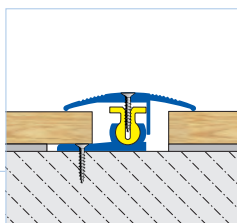

VE1	VE2	VE3	Kat.	
10	40	-	T	
Farbe	Referenz	€/lfm	Referenz	€/lfm
Länge 100 cm			Länge 270 cm	
silber	TRE 3800/100	34,36	TRE 3800/270	32,72
titan	TRE 3800-T/100	34,90	TRE 3800-T/270	33,24



TRIFLOOR Transition

Anpassungsprofil mit Omega-Wippfunktion für Parkett, Laminat und Teppichböden
SB-Set inkl. Befestigungsmaterial
Höhe 7 - 17 mm; Sichtbreite 48 mm
Material: Aluminium eloxiert

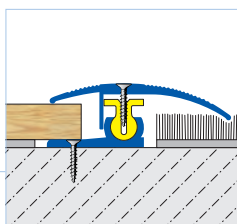

VE1	VE2	VE3	Kat.	
10	40	-	T	
Farbe	Referenz	€/lfm	Referenz	€/lfm
Länge 100 cm			Länge 270 cm	
silber	TRT 4800/100	40,02	TRT 4800/270	38,12
titan	TRT 4800-T/100	40,80	TRT 4800-T/270	38,86



TRIFLOOR Finish

Schraubbares Anpassungsprofil mit Omega-Wippfunktion für Parkett, Laminat und Teppichböden
SB-Set inkl. Befestigungsmaterial
Sichtbreite 44 mm; Höhe 7 - 17 mm
Material: Aluminium eloxiert

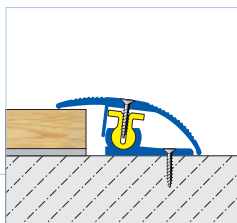

VE1	VE2	VE3	Kat.	
10	40	-	T	
Farbe	Referenz	€/lfm	Referenz	€/lfm
Länge 100 cm			Länge 270 cm	
silber	TRF 4400/100	38,76	TRF 4400/270	36,92
titan	TRF 4400-T/100	39,34	TRF 4400-T/270	37,46



TRIFLOOR Border

Schraubbares Anpassungsprofil mit Omega-Wippfunktion für Parkett, Laminat und Teppichböden
SB-Set inkl. Befestigungsmaterial
Höhe 7 - 17 mm; Sichtbreite 29 mm
Material: Aluminium eloxiert

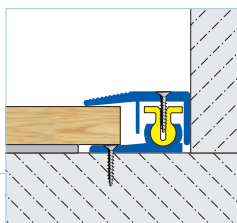

VE1	VE2	VE3	Kat.	
10	40	-	T	
Farbe	Referenz	€/lfm	Referenz	€/lfm
Länge 100 cm			Länge 270 cm	
silber	TRB 2900/100	32,56	TRB 2900/270	31,00
titan	TRB 2900-T/100	33,10	TRB 2900-T/270	31,52



CLIPPER Expansion

Übergangsprofil ohne sichtbare Schrauben
SB-Set inkl. Befestigungsmaterial
Höhen 7 - 14 mm **1** / 20 mm **2**; Sichtbreite 40 mm
Material: Aluminium eloxiert

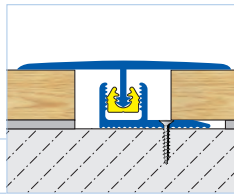

VE1	VE2	VE3	Kat.
10	40	-	T

Farbe	Referenz	€/lfm	Referenz	€/lfm
Länge 100 cm		Länge 270 cm		
silber	E 2000/100	28,36	E 2000/270	27,00
titan	E 2000-T/100	28,88	E 2000-T/270	27,50



CLIPPER Transition

Übergangs- und Anpassungsprofil ohne sichtbare Schrauben
SB-Set inkl. Befestigungsmaterial
Höhen 6 - 13 mm **1** / 20 mm **2**; Sichtbreite 35 mm
Material: Aluminium eloxiert

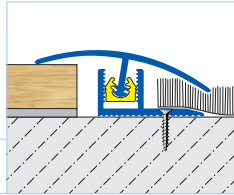

VE1	VE2	VE3	Kat.
10	40	-	T

Farbe	Referenz	€/lfm	Referenz	€/lfm
Länge 100 cm		Länge 270 cm		
silber	T 2000/100	28,36	T 2000/270	27,00
titan	T 2000-T/100	28,88	T 2000-T/270	27,50



CLIPPER Finish

Anpassungsprofil ohne sichtbare Schrauben
SB-Set inkl. Befestigungsmaterial
Höhen 6 - 8 mm **1** / 14 mm **2**; Sichtbreite 36 mm
Material: Aluminium eloxiert

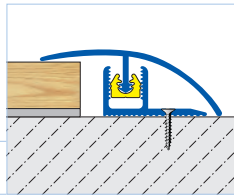

VE1	VE2	VE3	Kat.
10	40	-	T

Farbe	Referenz	€/lfm	Referenz	€/lfm
Länge 100 cm		Länge 270 cm		
silber	F 2000/100	28,36	F 2000/270	27,00
titan	F 2000-T/100	28,88	F 2000-T/270	27,50



CLIPPER Border

Wandanschluss-Profil ohne sichtbare Schrauben
SB-Set inkl. Befestigungsmaterial
Höhen 6 - 14 mm **1** / 20 mm **2**; Sichtbreite 27 mm
Material: Aluminium eloxiert

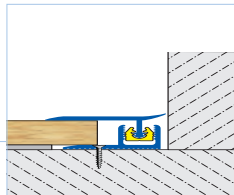

VE1	VE2	VE3	Kat.
10	40	-	T

Farbe	Referenz	€/lfm	Referenz	€/lfm
Länge 100 cm		Länge 270 cm		
silber	B 2000/100	28,36	B 2000/270	27,00
titan	B 2000-T/100	28,88	B 2000-T/270	27,50

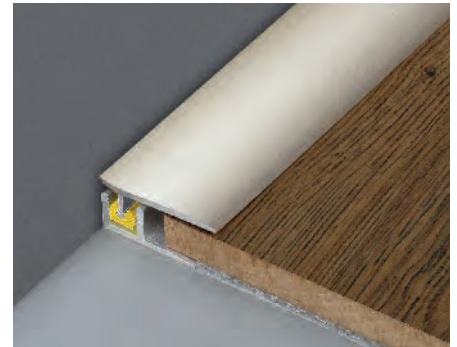

1 Maximale Höhe mit gelbem Clip



2 Maximale Höhe mit zusätzlichem rotem Verlängerungsclip



MULTIFLOOR Expansion

Extraflaches Übergangsprofil ohne Höhenausgleich ohne sichtbare Befestigung; SB-Set inkl. Lamellendübel
Höhe 6 - 14 mm; Breite 40 mm
Material: Aluminium eloxiert

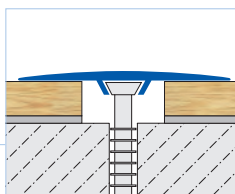

V 1	VE2	VE3	Kat.
10	40	-	T

Farbe	Referenz	€/lfm	Referenz	€/lfm
Länge 100 cm		Pro ohne Befestigungsmaterial Länge 270 cm		
silber	MFDAE 4000/100	16,12	MFDAE 4000/270	14,08
titan	MFDAE 4000-T/100	17,50	MFDAE 4000-T/270	15,50



MULTIFLOOR Transition

Übergangs- und Anpassungsprofil ohne sichtbare Befestigung
Höhe 0 - 9 mm
Breite 30 mm
Material: Aluminium eloxiert

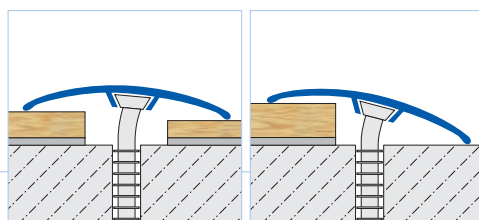

VE1	VE2	VE3	Kat.
10	40	-	T

Farbe	Referenz	€/lfm	Referenz	€/lfm
SB-Set inkl. Lamellendübel Länge 100 cm		Pro ohne Befestigungsmaterial Länge 270 cm		
silber	MFAE 3000/100	11,28	MFAE 3000/270	10,74
titan	MFAE 3000-T/100	12,32	MFAE 3000-T/270	11,74



MULTIFLOOR Transition

Übergangs- und Anpassungsprofil ohne sichtbare Befestigung
Höhe 0 - 14 mm
Breite 40 mm
Material: Aluminium eloxiert

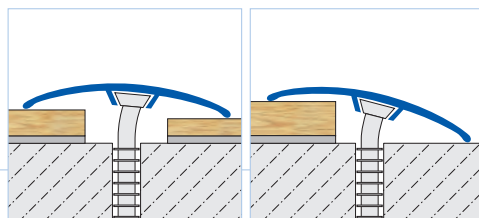

VE1	VE2	VE3	Kat.
10	40	-	T

Farbe	Referenz	€/lfm	Referenz	€/lfm
SB-Set inkl. Lamellendübel Länge 100 cm		Pro ohne Befestigungsmaterial Länge 270 cm		
silber	MFAE 4000/100	13,56	MFAE 4000/270	12,92
titan	MFAE 4000-T/100	14,78	MFAE 4000-T/270	14,08

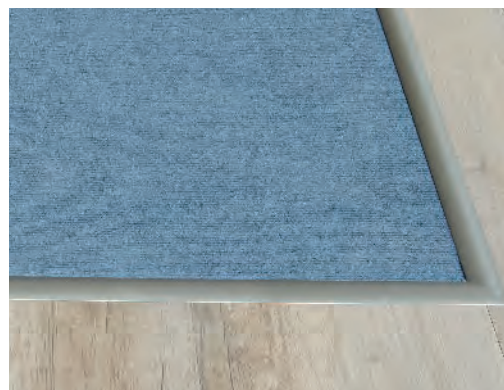

MULTIFLOOR LS – Lamellendübel

Lamellendübel zur Befestigung der MULTIFLOOR Systemprofile
empfohlene Menge pro Meter: 5 Stück
für Bohrer Ø 6,0 mm
Material: PVC



Inhalt (Stk)	Abmessung mm	VE 1	VE 2	VE 3	Referenz	Kat.	€/Beutel	€/Box
20 Stück	6 x 42 mm	10	-	-	LS 42/20	T	3,98	-
250 Stück	6 x 42 mm	1	10	-	LS 42/250	T	-	67,24
500 Stück	6 x 42 mm	1	10	-	LS 42/500	T	-	125,48

MULTIFLOOR Transition

Übergangs- und Anpassungsprofil
ohne sichtbare Befestigung
Höhe 0 - 14 mm; Breite 30 mm
Material: Aluminium eloxiert
selbstklebend

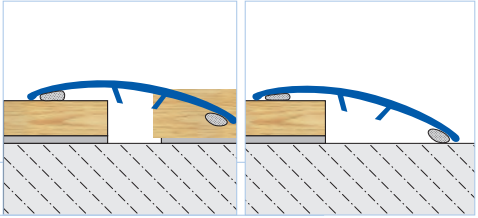
VE1	VE2	VE3	Kat.		
10	40	-	T	€/lfm	€/lfm
Farbe		Referenz		Referenz	
		SB-Set Länge 100 cm		SB-Set Länge 270 cm	
silber	MFAE 3000-SK/100	14,24		MFAE 3000-SK/270	13,56
titan	MFAE 3000-T-SK/100	15,40		MFAE 3000-T-SK/270	14,66



MULTIFLOOR Transition

Übergangs- und Anpassungsprofil
ohne sichtbare Befestigung
Höhe 0 - 14 mm; Breite 40 mm
Material: Aluminium eloxiert
selbstklebend

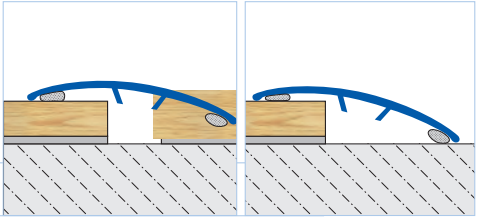
VE1	VE2	VE3	Kat.		
10	40	-	T	€/lfm	€/lfm
Farbe		Referenz		Referenz	
		SB-Set Länge 100 cm		SB-Set Länge 270 cm	
silber	MFAE 4000-SK/100	16,48		MFAE 4000-SK/270	15,70
titan	MFAE 4000-T-SK/100	17,66		MFAE 4000-T-SK/270	16,82



MULTIFLOOR Transition

Übergangs- und Anpassungsprofil
ohne sichtbare Befestigung
Höhe 0 - 14 mm
Breite 40 mm
Material: Aluminium eloxiert
Feinschliff; selbstklebend

VE1	VE2	VE3	Kat.		
10	40	-	T	€/lfm	€/lfm
Farbe		Referenz		Referenz	
		SB-Set Länge 100 cm		SB-Set Länge 270 cm	
silber	MFAE 4000-SF-SK/100	22,20		MFAE 4000-SF-SK/270	21,28
titan	MFAE 4000-T-SF-SK/100	22,90		MFAE 4000-T-SF-SK/270	21,84

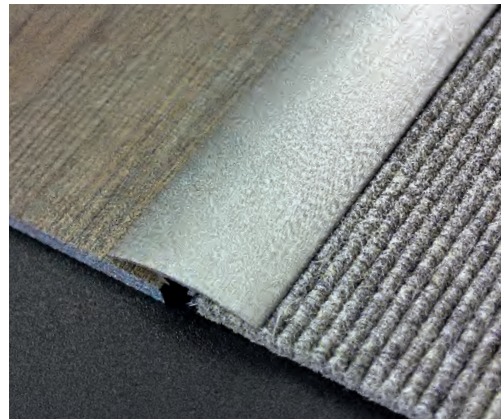

LP-TRANS

Anpassungsprofil für abgeschrägte Abschlüsse und Übergänge; SB-Set; selbstklebend

Material: Aluminium eloxiert

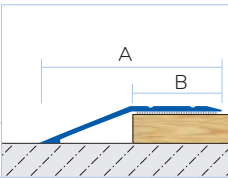
VE1	VE2	VE3	Kat.			
10	40	-	T			
Farbe	Höhe mm	Breite A mm	Breite B mm	Referenz	Länge cm	€/lfm
silber	6 - 10	A = 43	B = 21	LPTAE 800-SK/270	270	10,56
silber	12 - 16	A = 43	B = 21	LPTAE 1400-SK/270	270	11,90
silber	20 - 22	A = 55	B = 21	LPTAE 2200-SK/270	270	14,00



LP-TRANS

Anpassungsprofil für abgeschrägte Abschlüsse und Übergänge; selbstklebend

Material: Edelstahl (V2A/304) natur

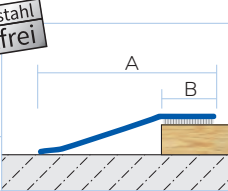
VE1	VE2	VE3	Kat.			
10	40	-	T			
Farbe	Höhe mm	Breite A mm	Breite B mm	Referenz	Länge cm	€/lfm
natur	6 - 10	A = 43	B = 21	LPTE 800-SK/270	270	23,34
natur	12 - 16	A = 43	B = 21	LPTE 1400-SK/270	270	31,52

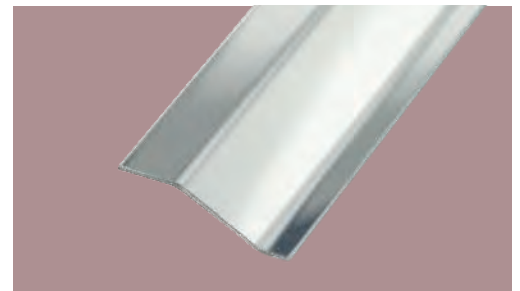

ADAPT Vario

Selbstklebendes Abschlussprofil für alle Beläge und Materialstärken auch im Außenbereich; SB-Set

Material: Aluminium, selbstklebend

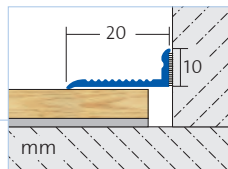
VE1	VE2	VE3	Kat.			
10	40	-	T			
Farbe	Oberfläch	Höhe mm	Sichtbreite mm	Referenz	Länge cm	€/lfm
silber	eloxiert	10	20	ADVAE 1800-SK/270	270	13,26
titan	eloxiert	10	20	ADVAE 1800-T-SK/270	270	14,54
weiß	pulverbeschichtet	10	20	ADVAC 1830-SK/270	270	14,54

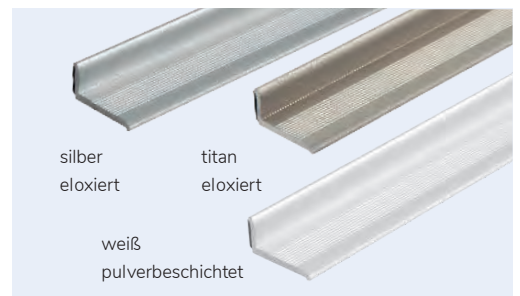

ADAPT

Einfassprofil aus Aluminium zum Einschieben des Belages; Profil ohne Befestigungsmaterial

Material: Aluminium eloxiert

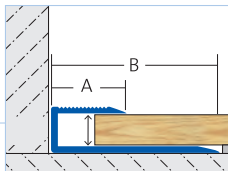
VE1	VE2	VE3	Kat.			
10	40	-	T			
Farbe	Höhe mm	Sichtbreite mm	Schenkelbreite mm	Referenz	Länge cm	€/lfm
silber	8-10	A = 14	B = 26	ADAE 800/270	270	8,74
silber	10 - 12	A = 14	B = 28	ADAE 1000/270	270	9,40
silber	12 - 14	A = 16	B = 30	ADAE 1200/270	270	10,10
silber	14 - 16	A = 18	B = 32	ADAE 1400/270	270	10,28
titan	8-10	A = 14	B = 26	ADAE 800-T/270	270	10,04
titan	10 - 12	A = 14	B = 28	ADAE 1000-T/270	270	10,74
titan	12 - 14	A = 16	B = 30	ADAE 1200-T/270	270	11,42
titan	14 - 16	A = 18	B = 32	ADAE 1400-T/270	270	11,74

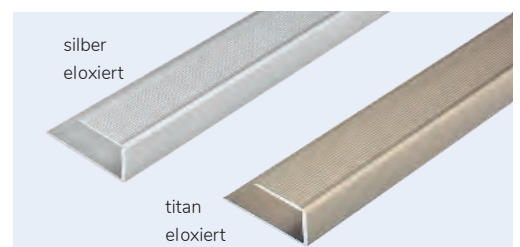
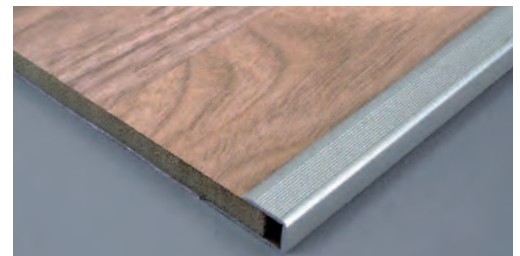

LINO Expansion

Übergangsprofil, geschraubt; Profil ohne Befestigungsmaterial
Material: Aluminium eloxiert

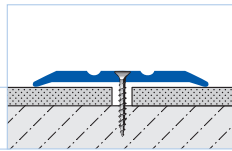

VE1	VE2	VE3	Kat.	Referenz	Länge cm	€/lfm
25	40	100	T	LAE 25/3/270	270	7,24

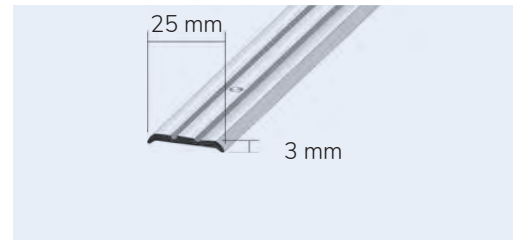

UNIFLOOR Standard

Übergangsprofil für Parkett, Laminat, Teppichböden und Designbeläge

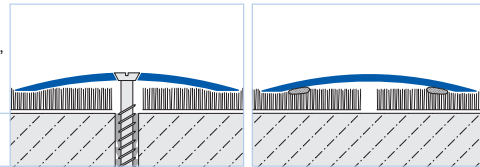

VE1	VE2	VE3	Kat.	Referenz	€/lfm	Referenz	€/lfm	
10	40	-	T					
Aluminium eloxiert		SB-Set inkl. Befestigungsmaterial gebohrt Länge 100 cm		UFAE 3000/100	8,26	Pro I ohne Befestigungsmaterial gebohrt Länge 270 cm	UFAE 3000/270	7,86
silber	30							
		SB-Set; selbstklebend Länge 100 cm		UFAE 3000-SK/100	11,24	SB-Set; selbstklebend Länge 270 cm	UFAE 3000-SK/270	10,70
silber	30							

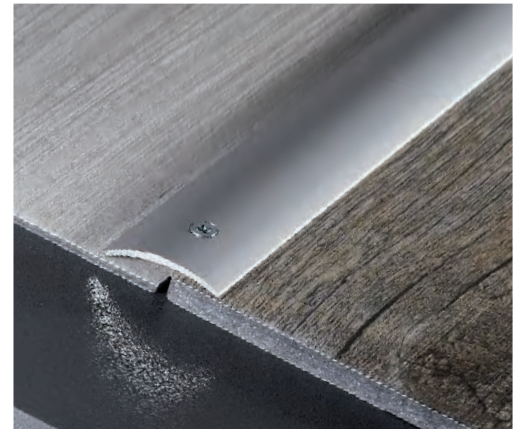

Edelstahl (V2A / 304)

SB-Set inkl. Befestigungsmaterial gebohrt
Länge 100 cm



Pro I ohne Befestigungsmaterial gebohrt
Länge 270 cm



natur	30	UFE 3000/100	6,10	UFE 3000/270	5,80
natur	40	UFE 4000/100	10,80	UFE 4000/270	10,28
		SB-Set; selbstklebend Länge 100 cm		SB-Set; selbstklebend Länge 270 cm	
natur	30	UFE 3000-SK/100	10,60	UFE 3000-SK/270	10,10



Messing hochglänzend

SB-Set inkl. Befestigungsmaterial gebohrt
Länge 100 cm

Pro I ohne Befestigungsmaterial gebohrt
Länge 270 cm

natur	30	UFM 3000/100	9,22	UFM 3000/270	8,78
natur	40	UFM 4000/100	15,42	UFM 4000/270	14,68
		SB-Set; selbstklebend Länge 100 cm		SB-Set; selbstklebend Länge 270 cm	
natur	30	UFM 3000-SK/100	13,32	UFM 3000-SK/270	12,68



MAXIFLOOR

Übergangsprofil für Parkett, Laminat, Teppichböden und Designbeläge

VE1	VE2	VE3	Kat.		
10	40	-	T		

Farbe	Breite mm	Referenz	€/lfm	Referenz	€/lfm
Aluminium eloxiert		SB-Set inkl. Befestigungsmaterial; gebohrt Länge 100 cm		Pro I ohne Befestigungsmaterial; gebohrt Länge 270 cm	
silber	38	MXAE 3800/100	10,60	MXAE 3800/270	9,82
titan	38	MXAE 3800-T/100	11,24	MXAE 3800-T/270	10,70
		SB-Set; selbstklebend Länge 100 cm		Pro I ohne Befestigungsmaterial gebohrt Länge 270 cm	
silber	38	MXAE 3800-SK/100	12,40	MXAE 3800-SK/270	11,70
titan	38	MXAE 3800-T-SK/100	12,70	MXAE 3800-T-SK/270	12,00



SB-Set Bodenbelagsprofile

Schrauben/Dübel für Bodenbelagsprofile;
Abmessung: 3,0 x 25 mm
für Bohrer Ø 4 mm
Material: PVC

VE1	VE2	VE3	Kat.
1	-	-	NET



Inhalt (Stk)	Farbe	Referenz	€/Beutel
20 Stück, Beutel	für silber	TORX/20	2,24
20 Stück, Beutel	für titan	TORX-T/20	2,24
20 Stück, Beutel	für Edelstahl	TORX-E/20	2,24

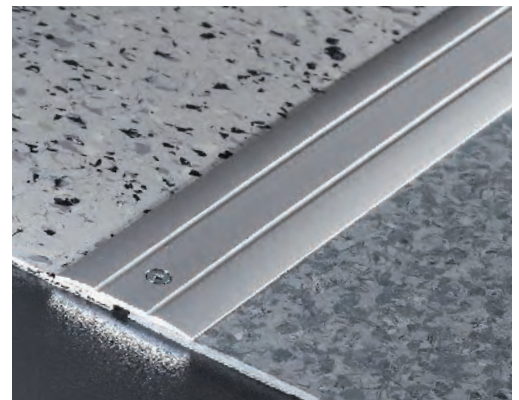

FLOORBASE PE AS

Unterlagsbahn für Laminat/Fertigparkett

PE-Unterlage mit integrierter Dampfsperre und selbstklebender, metallisierter Überlappung für schnelle Montage.

Material: PE / ALU; silber

Verpackung	Länge m	Breite cm	Stärke mm	VE 1	VE 2	VE 3	Referenz	Kat.	€/m²
Palette, 24 Rollen (360 m²)	15	100	2	1	-	-	PE AS 15/24	NET	2,52

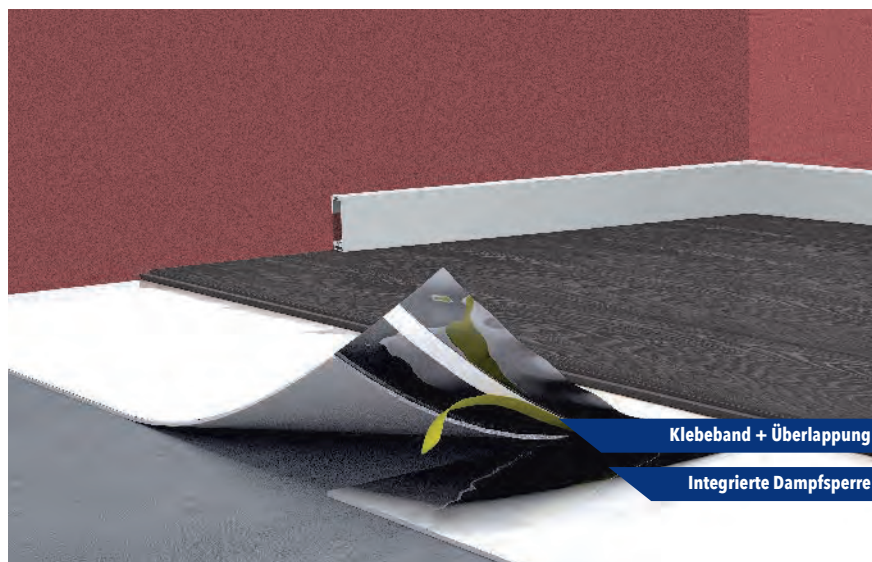

Klebeband + Überlappung

Integrierte Dampfsperre

FLOORBASE PE AS

- PE-Schaum für die Installation von Laminat und Fertigparkett.
- Integrierte Dampfsperre mit Überlappung und Klebeband für eine schnelle Installation.
- Gleicht punktuelle Unebenheiten bis zu 1,55 mm aus.
- Kann einfach und schnell verlegt werden, da FLOORBASE PE AS dank gleitfähiger Oberfläche immer plan aufliegt.
- 100% recycelbar, FCKW- und H-FCKW-frei.
- Umweltfreundlich.

CONSTRUCT

Sockelleisten für glänzende Abschlüsse

1. Vorteil Material

Massives Aluminium in vielen Farben. Eloxiert, gebürstet oder pulverbeschichtet.

2. Vorteil System

Umfangreiches Zubehör für formschöne Abschlüsse von Ecken und Kanten

3. Vorteil Montage

Einfach und schnell mit passendem Montagekleber

CONSTRUCT Metall

Einteilige Sockelleiste aus Aluminium

Für alle Bodenbeläge – perfekte Optik und einfache Befestigung durch Klebmontage

Material: Aluminium eloxiert/pulverbeschichtet

Höhe mm	Farbe	Länge cm	Breite mm	VE 1	VE 2	VE 3	Referenz	Kat.	€/lfm
40	silber	250	11	10	–	–	CAE 40/250	AS	14,38
60	weiß; pulverbeschichtet	250	11	10	–	–	CAC 6030/250	AS	20,46
60	silber	250	11	10	–	–	CAE 60/250	AS	17,70
60	silber gebürstet	250	11	10	–	–	CAE 60-SF/250	AS	22,96
60	titan	250	11	10	–	–	CAE 60-T/250	AS	19,46
60	titan gebürstet	250	11	10	–	–	CAE 60-T-SF/250	AS	25,30
80	weiß; pulverbeschichtet	250	11	10	–	–	CAC 8030/250 NEU	AS	24,62
80	silber	250	11	10	–	–	CAE 80/250	AS	21,30
80	silber gebürstet	250	11	10	–	–	CAE 80-SF/250	AS	27,64
80	titan	250	11	10	–	–	CAE 80-T/250	AS	23,34
100	silber	250	11	10	–	–	CAE 100/250	AS	25,50
100	titan	250	11	10	–	–	CAE 100-T/250	AS	28,06

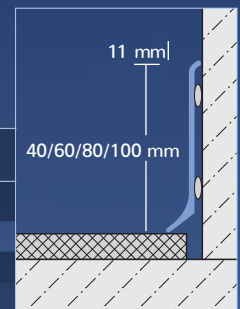

Speed-FLEX-Polymerkleber ideal zur CONSTRUCT Klebmontage - Seite 156
Mit dem Biegegerät „Z-Flex Curver“ Außenrundungen ab Radius 100 cm realisierbar, siehe auf Seite 165

CONSTRUCT Metall

Material:
 Aluminium eloxiert /
 pulverbeschichtet

VE1 VE2 VE3
 1 - -

**Kat.
 AS**

Außenecke

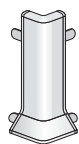

Innenecke

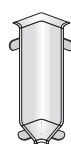

Verbinder

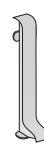

Höhe mm	Farbe	Referenz	Stück/ Blister	€/Stück	Referenz	Stück/ Blister	€/Stück	Referenz	Stück/ Blister	€/Stück
40	silber	CAE 40-X/2	2	7,19	CAE 40-XI/2	2	7,19	CAE 40-XC/2	2	3,66
60	weiß; pulverbeschichtet	CAC 6030-X/2	2	9,00	CAC 6030-XI/2	2	9,00	CAC 6030-XC/2	2	4,70
60	silber	CAE 60-X/2	2	8,57	CAE 60-XI/2	2	8,57	CAE 60-XC/2	2	4,35
60	silber gebürstet	CAE 60-SF-X/2	2	11,16	CAE 60-SF-XI/2	2	11,16	CAE 60-SF-XC/2	2	5,62
60	titan	CAE 60-T-X/2	2	9,00	CAE 60-T-XI/2	2	9,00	CAE 60-T-XC/2	2	4,70
60	titan gebürstet	CAE 60-T-SF-X/2	2	11,69	CAE 60-T-SF-XI/2	2	11,69	CAE 60-T-SF-XC/2	2	6,00
80	weiß; pulverbeschichtet	CAC 8030-X/2 NEU	2	9,00	CAC 8030-XI/2 NEU	2	9,00	CAC 8030-XC/2 NEU	2	4,70
80	silber	CAE 80-X/2	2	8,57	CAE 80-XI/2	2	8,57	CAE 80-XC/2	2	4,35
80	silber gebürstet	CAE 80-SF-X/2	2	11,16	CAE 80-SF-XI/2	2	11,16	CAE 80-SF-XC/2	2	5,62
80	titan	CAE 80-T-X/2	2	9,00	CAE 80-T-XI/2	2	9,00	CAE 80-T-XC/2	2	4,70
100	silber	CAE 100-X/2	2	8,57	CAE 100-XI/2	2	8,57	CAE 100-XC/2	2	4,35
100	titan	CAE 100-T-X/2	2	9,00	CAE 100-T-XI/2	2	9,00	CAE 100-T-XC/2	2	4,70

Höhe mm	Farbe	Referenz	Stück/ Beutel	€/Stück	Referenz	Stück/ Beutel	€/Stück	Referenz	Stück/ Beutel	€/Stück
40	silber	CAE 40-X/20	20	5,76	CAE 40-XI/20	20	5,76	CAE 40-XC/20	20	2,88
60	silber	CAE 60-X/20	20	6,92	CAE 60-XI/20	20	6,92	CAE 60-XC/20	20	3,56
60	silber gebürstet	CAE 60-SF-X/20	20	8,96	CAE 60-SF-XI/20	20	8,96	CAE 60-SF-XC/20	20	4,58
60	titan	CAE 60-T-X/20	20	7,26	CAE 60-T-XI/20	20	7,26	CAE 60-T-XC/20	20	3,74
60	titan gebürstet	CAE 60-T-SF-X/20	20	9,50	CAE 60-T-SF-XI/20	20	9,50	CAE 60-T-SF-XC/20	20	4,88
80	weiß; pulverbeschichtet	CAC 8030-X/20	20	7,26	CAC 8030-XI/20	20	7,26	CAC 8030-XC/20	20	3,74
80	silber	CAE 80-X/20	20	6,92	CAE 80-XI/20	20	6,92	CAE 80-XC/20	20	3,56
80	silber gebürstet	CAE 80-SF-X/20	20	8,96	CAE 80-SF-XI/20	20	8,96	CAE 80-SF-XC/20	20	4,58
80	titan	CAE 80-T-X/20	20	7,26	CAE 80-T-XI/20	20	7,26	CAE 80-T-XC/20	20	3,74
100	silber	CAE 100-X/20	20	6,92	CAE 100-XI/20	20	6,92	CAE 100-XC/20	20	3,56
100	titan	CAE 100-T-X/20	20	7,26	CAE 100-T-XI/20	20	7,26	CAE 100-T-XC/20	20	3,74

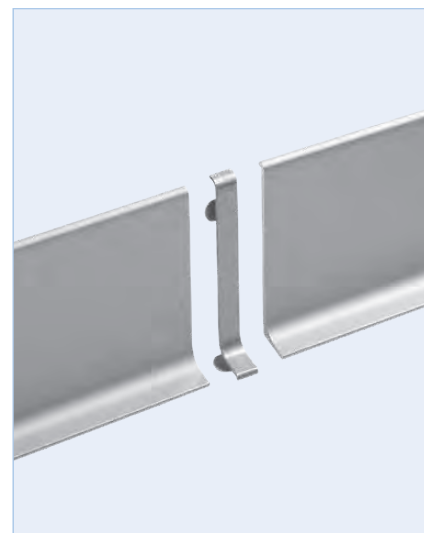
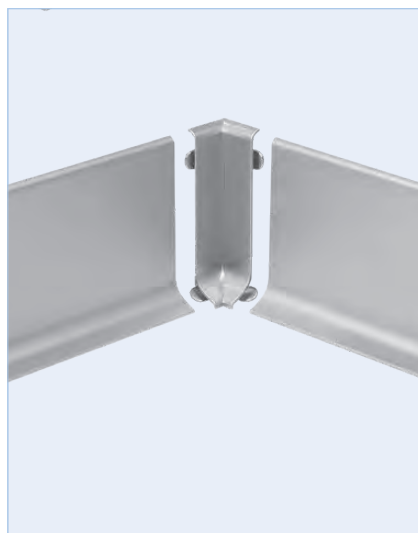
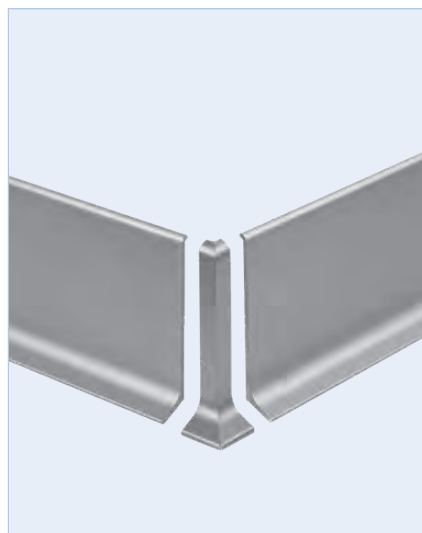

CONSTRUCT Metall

Material:
 Aluminium eloxiert /
 pulverbeschichtet

VE1 VE2 VE3
 1 - -

**Kat.
 AS**

Endkappe links

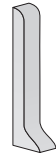

Endkappe rechts



Höhe mm	Farbe	Referenz	Stück/ Blister	€/Stück	Referenz	Stück/ Blister	€/Stück
40	silber	CAE 40-XKL/2	2	3,66	CAE 40-XKR/2	2	3,66
60	weiß; pulverbeschichtet	CAC 6030-XKL/2	2	4,47	CAC 6030-XKR/2	2	4,47
60	silber	CAE 60-XKL/2	2	4,35	CAE 60-XKR/2	2	4,35
60	silber gebürstet	CAE 60-SF-XKL/2	2	5,62	CAE 60-SF-XKR/2	2	5,62
60	titan	CAE 60-T-XKL/2	2	4,58	CAE 60-T-XKR/2	2	4,58
60	titan gebürstet	CAE 60-T-SF-XKL/2	2	6,00	CAE 60-T-SF-XKR/2	2	6,00
80	weiß; pulverbeschichtet	CAC 8030-XKL/2 NEU	2	4,58	CAC 8030-XKR/2 NEU	2	4,58
80	silber	CAE 80-XKL/2	2	4,35	CAE 80-XKR/2	2	4,35
80	silber gebürstet	CAE 80-SF-XKL/2	2	5,62	CAE 80-SF-XKR/2	2	5,62
80	titan	CAE 80-T-XKL/2	2	4,58	CAE 80-T-XKR/2	2	4,58
100	silber	CAE 100-XKL/2	2	4,35	CAE 100-XKR/2	2	4,35
100	titan	CAE 100-T-XKL/2	2	4,58	CAE 100-T-XKR/2	2	4,58

Höhe mm	Farbe	Referenz	Stück/ Beutel	€/Stück	Referenz	Stück/ Beutel	€/Stück
40	silber	CAE 40-XKL/20	20	2,88	CAE 40-XKR/20	20	2,88
60	silber	CAE 60-XKL/20	20	3,56	CAE 60-XKR/20	20	3,56
60	silber gebürstet	CAE 60-SF-XKL/20	20	4,58	CAE 60-SF-XKR/20	20	4,58
60	titan	CAE 60-T-XKL/20	20	3,74	CAE 60-T-XKR/20	20	3,74
60	titan gebürstet	CAE 60-T-SF-XKL/20	20	4,88	CAE 60-T-SF-XKR/20	20	4,88
80	weiß; pulverbeschichtet	CAC 8030-XKL/20	20	3,74	CAC 8030-XKR/20	20	3,74
80	silber	CAE 80-XKL/20	20	3,56	CAE 80-XKR/20	20	3,56
80	silber gebürstet	CAE 80-SF-XKL/20	20	4,58	CAE 80-SF-XKR/20	20	4,58
80	titan	CAE 80-T-XKL/20	20	3,74	CAE 80-T-XKR/20	20	3,74
100	silber	CAE 100-XKL/20	20	3,56	CAE 100-XKR/20	20	3,56
100	titan	CAE 100-T-XKL/20	20	3,74	CAE 100-T-XKR/20	20	3,74

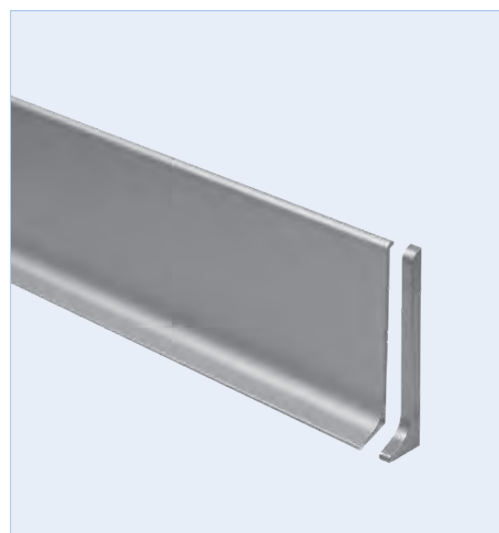
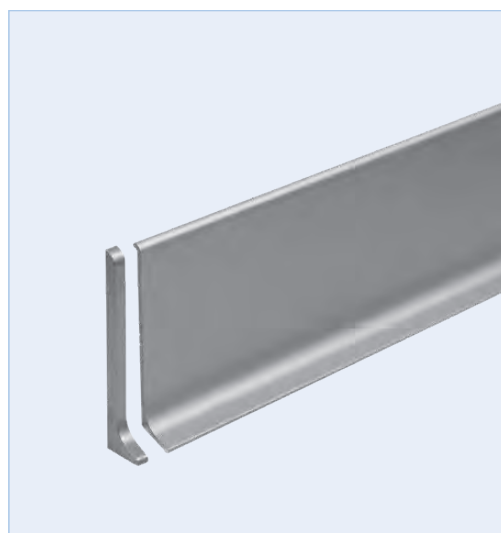

CONSTRUCT Square

Einteilige Sockelleiste aus Aluminium mit rechteckigem Querschnitt

Material: Aluminium

Farbe	Länge cm	Breite mm	Höhe mm	VE 1	VE 2	VE 3	Referenz	Kat.	€/lfm
weiß pulverbeschichtet RAL 9016	250	10	60	10	-	-	CSAC 6030/250	AS	29,34
silber eloxiert	250	10	60	10	-	-	CSAE 60/250	AS	24,22

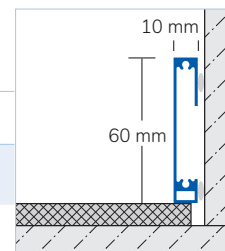

Innen-/Außenecke und Endstück

Universell einsetzbar als Innen-/Aussenecke und Endstück

Material: Aluminium

Farbe	Verpackung	Breite mm	Höhe mm	VE 1	VE 2	VE 3	Referenz	Kat.	Stück/ Blister	€/Stück
weiß pulverbeschichtet RAL 9016	Blister	10	60	1	-	-	CSAC 6030-X/1	AS	1	11,74
silber eloxiert	Blister	10	60	1	-	-	CSAE 60-X/1	AS	1	11,74

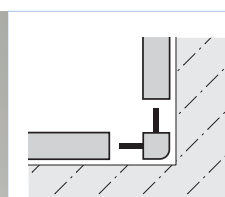

Formstück
als Innenecke

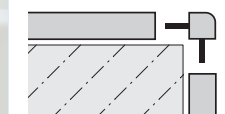

Formstück
als Außenecke

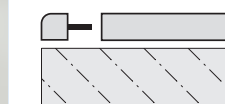

Formstück
als Endkappe rechts

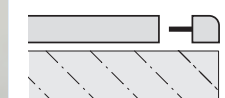

Formstück
als Endkappe links

SPEED-FLEX

MS-Polymerkleber; ideal zur Klebemontage der CONSTRUCT Sockelleisten ohne Wandhalter

Farbe	Verpackung	VE 1	VE 2	VE 3	Referenz	Kat.	€/Stück
grau	310 ml Kartusche	1	12	-	PMK 38	NET	22,30



CONSTRUCT Reno

Einteilige Sockelleiste aus Aluminium zur Montage über vorhandene Sockelleisten

Material: Aluminium eloxiert

Farbe	Länge cm	Breite mm	Höhe mm	VE 1	VE 2	VE 3	Referenz	Kat.	€/lfm	
Sockelleiste										
silber eloxiert	250	10,5+11	80	10	-	-	CRAE 80-11/250	AS	25,26	
Farbe	Verpackung		Höhe mm	VE 1	VE 2	VE 3	Referenz	Kat.	Stück/ Blister/ Beutel	€/Stück
Außenecke										
silber	Blister		80	1	-	-	CRAE 80-11-X/2	AS	2	11,21
silber	Beutel		80	1	-	-	CRAE 80-11-X/20	AS	20	11,06
Innenecke										
silber	Blister		80	1	-	-	CRAE 80-11-XI/2	AS	2	11,21
silber	Beutel		80	1	-	-	CRAE 80-11-XI/20	AS	20	11,06
Endkappe links										
silber	Blister		80	1	-	-	CRAE 80-11-XKL/2	AS	2	5,53
silber	Beutel		80	1	-	-	CRAE 80-11-XKL/20	AS	20	5,42
Endkappe rechts										
silber	Blister		80	1	-	-	CRAE 80-11-XKR/2	AS	2	5,53
silber	Beutel		80	1	-	-	CRAE 80-11-XKR/20	AS	20	5,42
Verbinder										
silber	Blister		80	1	-	-	CRAE 80-11-XC/2	AS	2	5,53
silber	Beutel		80	1	-	-	CRAE 80-11-XC/20	AS	20	5,42

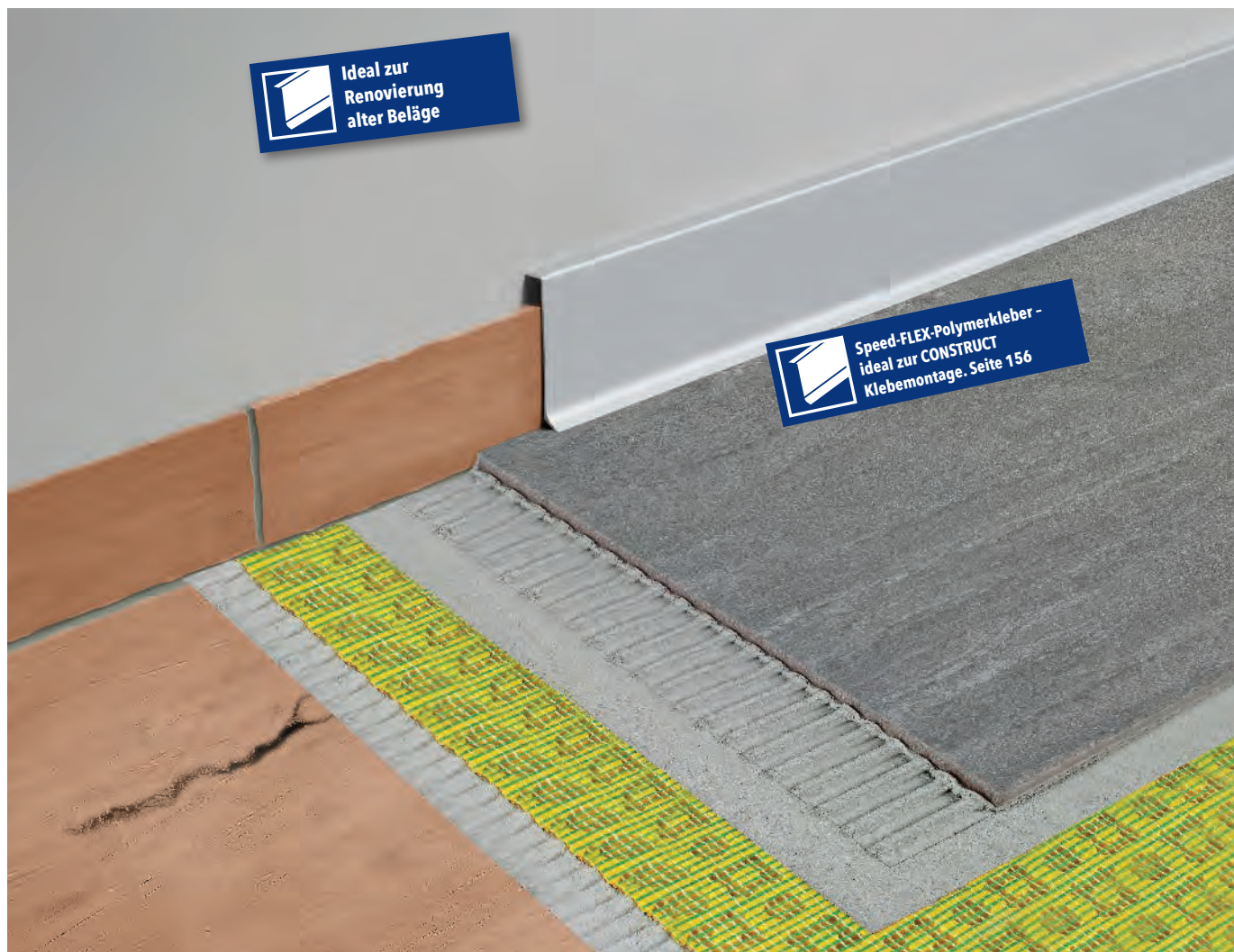
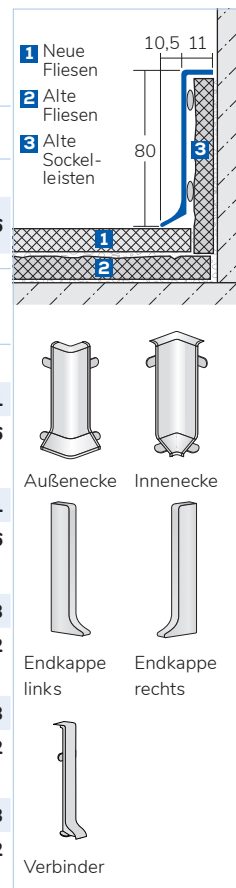

CONSTRUCT Solid Core GSD

Kernsockelleiste geschäumt

Material: PVC

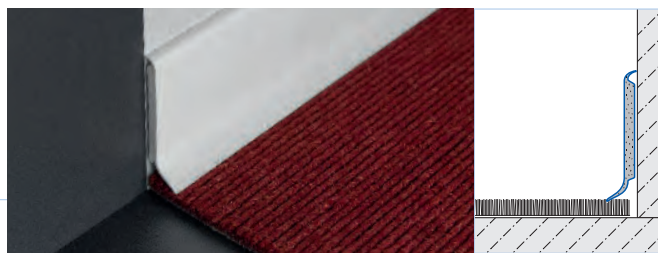

VE1	VE2	VE3				Kat.
40	-	-				T

Holz-Dekor	Länge cm	Breite mm	Höhe mm	Referenz	€/lfm
buche	250	15	60	GSD 5700/250	4,46
eiche hell	250	15	60	GSD 3300/250	4,46

Farbe	Länge cm	Breite mm	Höhe mm	Referenz	€/lfm
weiß	250	15	60	GSD 1170/250	4,46
dunkelgrau	250	15	60	GSD 1460/250	4,46

CONSTRUCT Solid Core KSD

Kernsockelleiste mit flexibler Lippe

Material: PVC/HDF

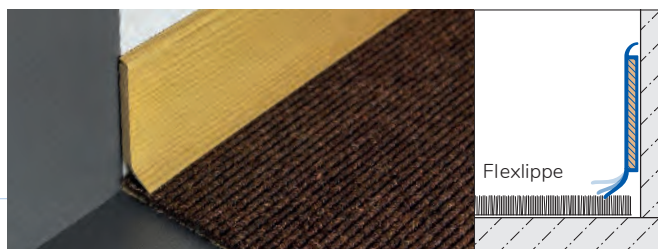

VE1	VE2	VE3				Kat.
40	-	-				T

Farbe	Länge cm	Breite mm	Höhe mm	Referenz	€/lfm
weiß	255	15	60	KSD 5012/255	5,06
schwarz	255	15	60	KSD 1001/255	5,06
dunkelgrau	255	15	60	KSD 1184/255	5,06
hellgrau	255	15	60	KSD 1202/255	5,06

Farbe	Höhe mm	Referenz	€/Stück	Referenz	€/Stück
weiß	60	KSD 5012-XXL	3,32	KSD 5012-XKR	3,32
schwarz	60	KSD 1001-XXL	3,32	KSD 1001-XKR	3,32
dunkelgrau	60	KSD 1184-XXL	3,32	KSD 1184-XKR	3,32
hellgrau	60	KSD 1202-XXL	3,32	KSD 1202-XKR	3,32

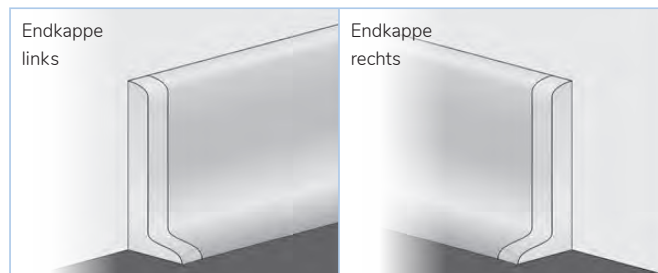

WERKZEUG

für die Verlegung von Bodenbelägen

1. Vorteil Spezialwerkzeuge

Werkzeuge, die speziell für die professionelle Fliesenverlegung benötigt werden - vom Vorbereiten von Untergründen über die Bearbeitung von Fliesen bis zum Verfugen.

Z-Flex Curver I
Mechanische Biegevorrichtung
 Präzises Biegen von DURAL-Abschlussprofilen mit Z-FLEX-Stanzung, z.B. DUROSOL Winkelprofile, T-FLOOR Abdeckprofile, CONSTRUCT Metal Sockelleisten
 Material: Metall



VE1	VE2	VE3	Kat.
1		-	NET

	Referenz	€/Stück
Z-Flex Curver I	ZFC 100	643,32

2. Vorteil Montagehilfen

Klebedichtstoffe für die Abdichtung mit ETA-Zulassung. Polymerkleber zur nachträglichen Montage von Profilen und Sockelleisten. Systemzubehör für die Verlegung von Bodenbelagsprofilen aller Art.

Rollenwaschset 22 l mit Brettern
 mit 3 Noppenwaschrollen, Gitter und 4 Rädern; Rollenwaschset 22 l mit 3-fach Abroller, inkl. Hydroschwammbrett und Fugenbrett mit Zellkautschuk
 Material: Kunststoff



VE1	VE2	VE3	Kat.
1	-	-	NET

Inhalt (Stk)	Referenz	€/Stück
Rollenwaschset 22 l mit Brettern; Rollbar	T 323	109,88

3. Vorteil biegbare Profile

Mechanische Z-Flex Biegevorrichtung zum präzisen Biegen von DURAL-Profilen mit Z-Flex-Stanzung



WERKZEUG

UNTERGRÜNDE VORBEREITEN

**Wasserwaage
Länge 40 cm**

Material: Aluminium

VE1	VE2	VE3	Kat.
1	10	-	NET



Abmessung	Referenz	€/Stück
400 x 50 x 20 mm	T 240	24,62

**Wasserwaage
Länge 80 cm**

Material: Aluminium

VE1	VE2	VE3	Kat.
1	10	-	NET



Abmessung	Referenz	€/Stück
800 x 50 x 20 mm	T 280	31,02

**Farbroller/Farbwalze mit
Bügel
10 cm; gewebt**

VE1	VE2	VE3	Kat.
1	100	-	NET

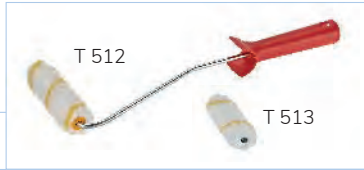

Material	Referenz	€/Stück
Polyacryl	T 512	5,24
Ersatzwalze Polyamid	T 513	2,26

**Stachel-Entlüftungsroller
24 mm**

Stachellänge 14 mm

Material: Kunststoff

VE1	VE2	VE3	Kat.
1	30	-	NET



Abmessung	Referenz	€/Stück
Breite 240 mm	T 456	53,78

**Bodenleger-Glättkelle
600 x 110 mm;
Holzgriff**

Material: Stahl, rostfreies Blatt

VE1	VE2	VE3	Kat.
1	20	-	NET



Abmessung	Referenz	€/Stück
600 x 110 x 60 mm	T 142	29,54

**Breitspachtel 480 mm
Alurücken mit Softgriff**

Material: rostfrei verzinkt

VE1	VE2	VE3	Kat.
1	30	-	NET



Abmessung	Referenz	€/Stück
480 X 200 X 30 mm	T 135	30,66

**Gipserbecher
Standard konisch**

Material: Gummi

VE1	VE2	VE3	Kat.
1	100	-	NET



Abmessung	Referenz	€/Stück
130 x 130 x 100 mm	T 145	1,34

**Stichsäge 300 mm
HP-Zahnung; Holzgriff**

Material: Stahl

VE1	VE2	VE3	Kat.
1	10	-	NET



Abmessung	Referenz	€/Stück
300 x 100 x 20 mm	T 457	17,74

Cuttermesser 18 mm Klingen

Material:
Kunststoff/Metall führung
blau/schwarz

VE1	VE2	VE3	Kat.
1	384	-	NET



Abmessung	Referenz	€/Stück
120 x 30 x 25 mm	T 523	3,06

**Ersatzklingen
18 mm, 10 Stück**

Material: Stahl

VE1	VE2	VE3	Kat.
1	480	-	NET



Abmessung	Referenz	€/Stück
100 x 25 x 15 mm	T 525	1,96



UNTERGRÜNDE VORBEREITEN

WERKZEUG

Fäustel Profi Stahlrohrstiel 1250 g

Material: Stahl

VE1	VE2	VE3	Kat.
1	12	-	NET



Abmessung	Referenz	€/Stück
270 x 100 x 40 mm	T 511	42,34

Schnureisen

Material: Stahl

VE1	VE2	VE3	Kat.
1	10	-	NET



Abmessung	Referenz	€/Stück
160 x 8 x 8 mm	T 165	3,96

Fliesenmeißel flach 90 mm

Material: Stahl

VE1	VE2	VE3	Kat.
1	10	-	NET



Abmessung	Referenz	€/Stück
90 x 8 x 8 mm	T 163	3,30

Fliesenmeißel flach 250 mm

Material: Stahl

VE1	VE2	VE3	Kat.
1	10	-	NET



Abmessung	Referenz	€/Stück
250 x 20 x 20 mm	T 510	17,78

FLIESEN VERLEGEHILFE

WERKZEUG

Fliesenkeile 0-5 mm

Material: PVC

VE1	VE2	VE3	Kat.
1	50	-	NET



Verpackung	Referenz	€/Beutel
200 Stück, Beutel	CRK100	4,06

Sichelkeil, 0-10 mm

Material: Kunststoff

VE1	VE2	VE3	Kat.
1	1200	-	NET



Verpackung	Referenz	€/Beutel
100 Stück, Beutel	T 380	10,34

Fugenkreuz

Material: Kunststoff

VE1	VE2	VE3	Kat.
1	50	-	NET



Fugenbreite mm	Verpackung	Referenz	€/Beutel
1,5	250 Stück, Beutel	CR 15/250	2,96
2	250 Stück, Beutel	CR 20/250	2,96
3	250 Stück, Beutel	CR 30/250	3,10
4	250 Stück, Beutel	CR 40/250	3,94
5	200 Stück, Beutel	CR 50/200	4,06
6	200 Stück, Beutel	CR 60/200	4,34
8	100 Stück, Beutel	CR 80/100	3,78
10	100 Stück, Beutel	CR 100/100	4,06

Fugenkreuz T

Material: PVC; weiß

VE1	VE2	VE3	Kat.
1	50	-	NET

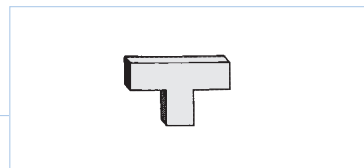

Fugenbreite mm	Verpackung	Referenz	€/Beutel
3	200 Stück, Beutel	CRT 30/200	3,84
4	200 Stück, Beutel	CRT 40/200	3,94
5	200 Stück, Beutel	CRT 50/200	3,94
10	100 Stück, Beutel	CRT 100/100	4,02



WERKZEUG

FLIESEN VERLEGEHILFE

NIVOFIX Starterset

Set mit 100 Laschen,
100 Keilen und 1 Zange;
Fliesenstärke 3-12 mm;
Fugenbreite 1,5 mm
Material: Polypropylen

VE1	VE2	VE3	Kat.
1	60	-	NET



Referenz **€/Box**

NWS Start	76,50
-----------	--------------

NIVOFIX Keile

wiederverwendbar
Material: Polypropylen

VE1	VE2	VE3	Kat.
1	30	-	NET



Verpackung Referenz **€/Beutel €/Karton**

100 Stück, Beutel	NWS K/100	33,82
-------------------	-----------	--------------

NIVOFIX Laschen

Fliesenstärke 3-12 mm

Material: Polypropylen

VE1	VE2	VE3	Kat.
1	60	-	NET



Fugenbreite mm	Fliesenstärke mm	Verpackung	Referenz	€/Beutel
1,5	3 - 12	250 Stück, Beutel	NWS L/250	51,08
1,5	12 - 28	250 Stück, Beutel	NWS LH-1,5/250	51,08
2	3 - 12	250 Stück, Beutel	NWS L-2/250	51,08
3	3 - 12	250 Stück, Beutel	NWS L-3/250	51,08

NIVOFIX Zange für Nivelliersystem NIVOFIX

Material: Polypropylen

VE1	VE2	VE3	Kat.
1	-	-	NET



Verpackung Referenz **€/Stück**

1 Stück	NWS Grip	71,24
---------	----------	--------------

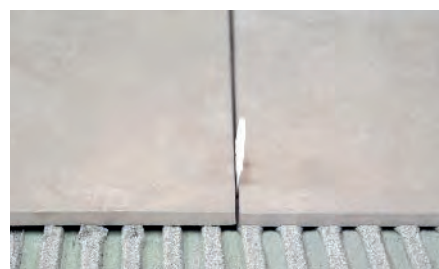
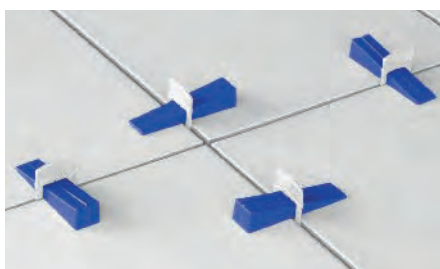

TURNFIX Set mit 50 Kappen und 50 Stiften

Fugenbreite 1 mm
Material: Kunststoff

VE1	VE2	VE3	Kat.
1	60	-	NET



Referenz **€/Stück**

T 50-1	63,88
--------	--------------

TURNFIX Schraubkappen 25 Stk. Beutel

Material: Kunststoff

VE1	VE2	VE3	Kat.
1	30	-	NET



Referenz **€/Stück**

TSK/25	27,72
--------	--------------

TURNFIX Schraubstifte 100 Stck

Fugenbreite 1 mm
Material: Kunststoff

VE1	VE2	VE3	Kat.
1	30	-	NET



Referenz **€/Stück**

TSS 1/100	21,18
-----------	--------------

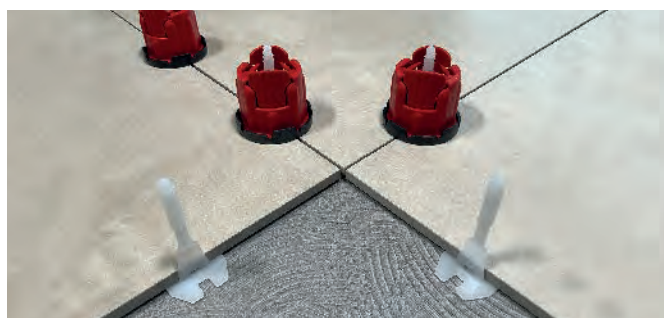

FLIESEN VERLEGEWERKZEUG



WERKZEUG

Universalspachtel

Ideal zum blasenfreien Verlegen von DURABASE-Abdichtbahnen
 Material: Kunststoff grau

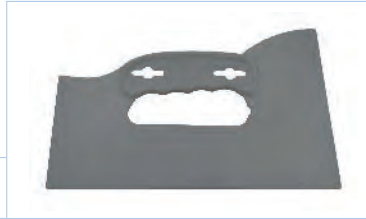

VE1	VE2	VE3	Kat.
1	130	-	NET

Abmessung	Referenz	€/Stück
265 x 155 mm	T 433	5,94



Glättkelle Zahnung eckig mit Softgriff

Abmessung: 280 x 140 mm

Material: Stahl rostfrei



VE1	VE2	VE3	Kat.
1	30	-	NET

Zahnung mm	Referenz	€/Stück
4 x 4 x 4	T 111	15,98
6 x 6 x 6	T 112	15,98
8 x 8 x 8	T 113	15,98
10 x 10 x 10	T 114	15,98
12 x 12 x 12	T 115	15,98
15 x 15 x 15	T 117	15,98

Giperspachtel Softgriff

Material: rostfrei



VE1	VE2	VE3	Kat.
1	60	-	NET

Abmessung	Referenz	€/Stück
100 x 60 mm	T 121	10,20
110 x 80 mm	T 123	10,56
120 x 100 mm	T 125	10,94

Glättkelle ohne Zahnung mit Softgriff

Abmessung: 280 x 140 mm

Material: Stahl rostfrei



VE1	VE2	VE3	Kat.
1	30	-	NET

	Referenz	€/Stück
glatt	T 116	15,98

**Berner Putzkelle 120 mm
 Berner Putzkelle 140 mm
 Softgriff**

Material: Stahl rostfrei

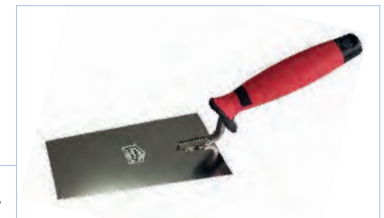

VE1	VE2	VE3	Kat.
1	60	-	NET

Abmessung	Referenz	€/Stück
120 x 60/75 mm	T 131	11,44
140 x 60/78 mm	T 133	11,80

Glättkelle halbrunde Zahnung mit Softgriff

Abmessung: 280 x 140 mm

Material: Stahl rostfrei



VE1	VE2	VE3	Kat.
1	30	-	NET

Zahnung mm	Referenz	€/Stück
rund Ø 20	T 118	15,98

Mauerkelle S-Form mit Softgriff

Material: Stahl rostfrei



VE1	VE2	VE3	Kat.
1	30	-	NET

Abmessung	Referenz	€/Stück
180 x 85/120 mm	T 441	15,30





WERKZEUG

FLIESEN VERLEGEWERKZEUG

**Malerspachtel
40 mm mit Kunststoffgriff**

Material: Stahl rostfrei



VE1	VE2	VE3	Kat.
1	60	-	NET

Abmessung	Referenz	€/Stück
105 x 40 mm	T 440	4,36

Schleifschwamm

Material: Schwamm

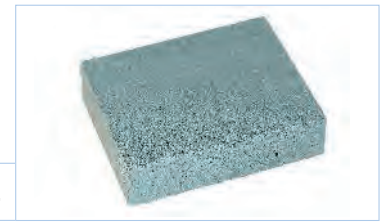

VE1	VE2	VE3	Kat.
1	60	-	NET

Abmessung	Referenz	€/Stück
80 x 65 x 20	T 168	18,22

**Wendelrührer WK 6-kant
Ø: 90 mm/120 mm**

Material: Stahl



VE1	VE2	VE3	Kat.
1	50/30	-	NET

Abmessung	Referenz	€/Stück
VE2 50 400 x 90 x 90 mm	T 140	13,82
VE2 30 600 x 120 x 120 mm	T 141	32,82

**Saugheber
1-fach**

Material: Kunststoff



VE1	VE2	VE3	Kat.
1	50	-	NET

Abmessung	Referenz	€/Stück
100 x 100 x 120 mm	T 146	26,80

**Plattenheber 300 – 500 mm
verstellbar, 30 kg Tragkraft**

Material: Stahl

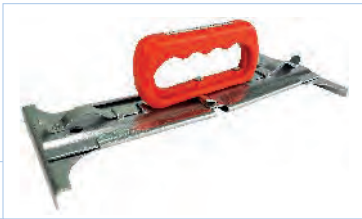

VE1	VE2	VE3	Kat.
1	60	-	NET

Abmessung	Referenz	€/Stück
350 x 120 x 100 mm	T 455	30,66

**Plattenheber
FÜR FLIESEN- UND
GALABAU**

Material: Stahl



VE1	VE2	VE3	Kat.
1	100	-	NET

Abmessung	Referenz	€/Stück
170 x 10 x 110 mm	T 385	27,94

**Schlagschnurgerät 30 m
Europäische Form**



VE1	VE2	VE3	Kat.
1	100	-	NET

Abmessung	Referenz	€/Stück
90 x 36 x 32 mm	T 526	18,74

**Schlagschnurpulver
50 g**

Material: Pulver



VE1	VE2	VE3	Kat.
1	60	-	NET

Abmessung	Farbe	Referenz	€/Stück
90 x 36 x 32 mm	blau	T 522	4,40
90 x 36 x 32 mm	rot	T 524	4,40

**Bauwinkel
verstellbar**

Verstellbarer Bauwinkel aus robustem Aluminium mit cm-Maßkala. Klappbar, mit Aufhängeauge.

Material: Aluminium

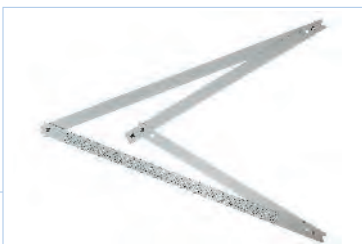

VE1	VE2	VE3	Kat.
1	30	-	NET

Abmessung	Referenz	€/Stück
1220 x 52 x 20 mm	T 143	80,26

Konturenlehre

Kopierlehre zur einfachen und sicheren Übertragung von Konturen, Rohrausschnitten und Zargen auf Fliesen und Laminat. Die Handhabung ist einfach und exakt.

Material: Kunststoff



VE1	VE2	VE3	Kat.
1	30	-	NET

Abmessung	Referenz	€/Stück
145 x 105 x 20 mm	T 530	18,74



FLIESEN VERLEGEHILFE



WERKZEUG

Reißnadel
Standard 150 mm
mit Ansteckclip
 Material: Stahl



VE1	VE2	VE3	Kat.
1	100	-	NET

Abmessung	Referenz	€/Stück
150 x 10 x 10 mm	T 161	5,42

Fliesenlegergummi
20 m



Material: Gummi

VE1	VE2	VE3	Kat.
1	100	-	NET

Abmessung	Referenz	€/Stück
170 x 75 x 25 mm	T 334	2,26

FLIESEN VERLEGEWERKZEUG



WERKZEUG

Fliesenmagnete (4 Stk.)
 Fliesenbefestigung für
 Revisionsöffnungen
 Haltekraft 5 kg



VE1	VE2	VE3	Kat.
1	50	-	NET

Verpackung	Referenz	€/Blister
4 Stück, Blister	TR 500	13,12

CLIPFIX Revisionsklappe
 Fliesenbefestigungsclip für
 Revisionsöffnungen
 Haltekraft 6 kg

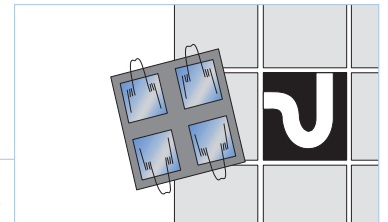

VE1	VE2	VE3	Kat.
1	50	-	NET

Verpackung	Referenz	€/Blister
4 Clips, Blister	TR 600	12,78

MITRERITE Gehrungsschere
45° für PVC-Profile
Kunststoffgriff

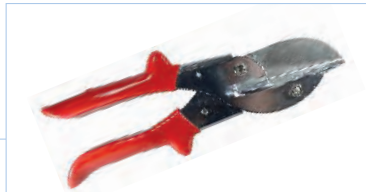

Material: Stahl

VE1	VE2	VE3	Kat.
1	-	-	NET

Abmessung	Referenz	€/Stück
219 x 81 x 78 mm	MR2	55,52

Ersatzklinge für Gehrungsschere



10 Ersatzklingen für MITRERITE
 Gehrungsschere

Material: Stahl

VE1	VE2	VE3	Kat.
1	10	-	NET

Abmessung	Referenz	€/Blister
115 x 40 x 25	MRB2	14,44

TILESITTER
Knieroller



VE1	VE2	VE3	Kat.
1	-	-	NET

Abmessung	Referenz	€/Stück
580 x 400 mm	TSR 500	320,10



Z-Flex Curver I
Mechanische
Biegevorrichtung

Präzises Biegen von
 DURAL-Abschlussprofilen mit
 Z-FLEX-Stanzung,
 z.B. DUROSOL Winkelprofile,
 T-FLOOR Abdeckprofile,
 CONSTRUCT Metall
 Sockelleisten
 Material: Metall



VE1	VE2	VE3	Kat.
1	-	-	NET

Referenz	€/Stück
Z-Flex Curver I ZFC 100	643,32

Z-Flex Curver II
Mechanische
Biegevorrichtung inkl.
Ratsche (Kurbel)

Präzises Biegen von
 DURAL-Abschlussprofilen
 mit Z-FLEX-Stanzung,
 z.B. DUROSOL Winkelprofile,
 T-FLOOR Abdeckprofile,
 CONSTRUCT Metall
 Sockelleisten
 Material: Metall



VE1	VE2	VE3	Kat.
1	-	-	NET

Referenz	€/Stück
Z-Flex Curver II ZFC 200	805,02



FLIESEN BEARBEITEN

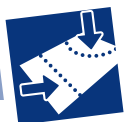

WERKZEUG

Fliesenschneid- und Brechzange bis Fliesenstärke 9 mm

Material: Stahl

VE1	VE2	VE3	Kat.
1	60	-	NET



Abmessung	Referenz	€/Stück
208 x 49 x 9 mm	T 391	12,96

Fliesenschneid- und Brechzange Öffnung 45 mm

Material: Stahl

VE1	VE2	VE3	Kat.
1	60	-	NET



Abmessung	Referenz	€/Stück
210 x 58 x 45 mm	T 392	16,32

Rabitzzange 225 mm mit Rückholfeder

Material: Stahl

VE1	VE2	VE3	Kat.
1	60	-	NET

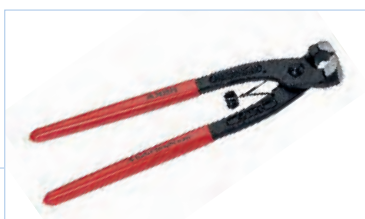

Abmessung	Referenz	€/Stück
225 x 75 x 30 mm	T 517	19,90

Rabitzzange mit schmalen HM Backen

Material: Stahl

VE1	VE2	VE3	Kat.
1	60	-	NET



Abmessung	Referenz	€/Stück
250 x 75 x 30 mm	T 515	28,26

Mosaikzange mit Feder Einsatz/Ausführung: Profi

Material: Stahl

VE1	VE2	VE3	Kat.
1	60	-	NET



Abmessung	Referenz	€/Stück
225 x 49 x 17 mm	T 390	26,44

Fliesenlochzange mit Feder 200 mm Einsatz/Ausführung: Profi

Material: Stahl

VE1	VE2	VE3	Kat.
1	60	-	NET



Abmessung	Referenz	€/Stück
230 x 75 x 30 mm	T 166	19,90

Fliesen- und Glasschreiber rot

Material: Holz

VE1	VE2	VE3	Kat.
1		-	NET



Abmessung	Referenz	€/Stück
175 x 6 x 6 mm	T 514	3,10

Glasschneider mit HM Rädchen SB

Material: Kunststoff/Stahl

VE1	VE2	VE3	Kat.
1	100	-	NET



Abmessung	Referenz	€/Stück
125 x 15 x 5 mm	T 162	7,90

Fliesensäge 150 mm

Material: Stahl

VE1	VE2	VE3	Kat.
1	60	-	NET



Abmessung	Referenz	€/Stück
270 x 160 x 30 mm	T 160	14,44

Sägedraht 150 mm

Material: HM Stahl

VE1	VE2	VE3	Kat.
1	100	-	NET



Abmessung	Referenz	€/Stück
150 mm	T 389	5,88



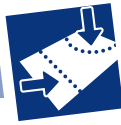

WERKZEUG

FLIESEN BEARBEITEN

Fliesenhammer 2-K-Griff mit HM-Spitze

Material: Stahl, Gummi

VE1	VE2	VE3	Kat.
1	100	-	NET



Abmessung	Referenz	€/Stück
27 x 100 x 19 mm	T 374	29,36

Gummihammer Gr. 2 435 g

Material: Kunststoff weiß, fleckfrei

VE1	VE2	VE3	Kat.
1	20	-	NET



Abmessung	Referenz	€/Stück
315 x 113 x 60 mm	T 169	21,88

Diamantbohrkrone 6-kant 1/4" Schaft

Diamantbohrkrone zum schnellen und exakten Bohren in Fliesen auch ohne Zentrierhilfe.

Mit Sechskant-Aufnahmeschaft; geeignet für Bohrmaschinen; Hohe Standzeiten.

Material: Metall

VE1	VE2	VE3	Kat.
1	10	-	NET



Bohrdurchmesser	Abmessung	Referenz	€/Stück
6 mm	Länge 70 mm	T 704	71,62
8 mm	Länge 80 mm	T 705	73,62
10 mm	Länge 80 mm	T 702	75,96
12 mm	Länge 80 mm	T 703	78,34



Diamant-Trennscheibe Feinsteinzeug Super Granit blank

Abmessung 125/22,2 mm

VE1	VE2	VE3	Kat.
1	10	-	NET



Abmessung	Referenz	€/Stück
Feinsteinzeug Super	T 706	88,02
Granit blank	T 707	42,36

Schleifstein fein/grob Schliff: fein 120; grob 240

Material: Carborium

VE1	VE2	VE3	Kat.
1	60	-	NET

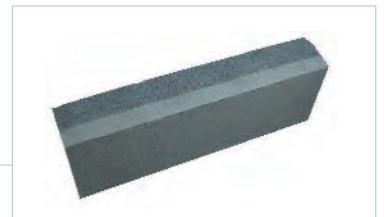

Abmessung	Referenz	€/Stück
150 x 50 x 25 mm	T 521	12,34

Lyra Ink Tieflochmarker für alle Oberflächen geeignet

Material: schwarze Tinte

VE1	VE2	VE3	Kat.
1	100	-	NET



Abmessung	Referenz	€/Stück
261 x 20 x 75 mm	T 381	18,30

Lyra Dry Tieflochmarker graphit inkl. 1 Mine

Material: graphit

VE1	VE2	VE3	Kat.
1	100	-	NET



Abmessung	Referenz	€/Stück
260 x 20 x 75 mm	T 382	22,86

Lyra Dry Ersatzminen 6 x graphit, 3 x rot, 3 x gelb 12 Stück

Material: Graphit/Tinte

VE1	VE2	VE3	Kat.
1	100	-	NET



Abmessung	Referenz	€/Stück
210 x 25 x 75 mm	T 383	14,76

Lyra Dry Ersatzminen graphit 12 Stück

Material: Graphit

VE1	VE2	VE3	Kat.
1	100	-	NET



Abmessung	Referenz	€/Stück
211 x 25 x 75 mm	T 384	16,36



FLIESEN VERFUGEN



WERKZEUG

Wascheimer 24 l ohne Bretter

mit 3 Noppenwaschrollen, Gitter, 4 Rollen für leichtes Ziehen

Material: Kunststoff

VE1	VE2	VE3	Kat.
1	-	-	NET



Inhalt (Stk)	Referenz	€/Stück
24 l ohne Bretter	T 304	88,24

Rollenwaschset 24 l mit Brettern

mit 3 Noppenwaschrollen, Gitter und 4 Rädern; Rollenwaschset 24 l mit 3-fach Abroller, inkl. Hydroschwamm Brett und Fugenbrett mit Zellkautschuk

Material: Kunststoff

VE1	VE2	VE3	Kat.
1	-	-	NET



Inhalt (Stk)	Referenz	€/Stück
Rollenwaschset 24 l mit Brettern; raollbar	T 323	109,88

Wasserschieber 55 cm Stahl verzinkt

Material: Schaumstoff / Stahl verzinkt

VE1	VE2	VE3	Kat.
1	50	-	NET



Abmessung	Referenz	€/Stück
550 x 10 x 40 mm	T 147	7,22



Fliesenschwamm natur mit Dural Druck

VE1	VE2	VE3	Kat.
150	1050	-	NET



Abmessung	Referenz	€/Stück
170 x 115 x 70 mm	T 309	3,42

Allzweckschwamm neutral

VE1	VE2	VE3	Kat.
1	1000	-	NET



Abmessung	Referenz	€/Stück
170 x 115 x 70 mm	T 310	1,62

Individuell bedruckbarer Fliesenschwamm

Mindestauflage für Logodruck 1-farbig 1.050 Stück

VE1	VE2	VE3	Kat.
1050	-	-	NET



Abmessung	Referenz	€/Stück
170 x 115 x 70	T 312	3,42

Epoxidharzschwamm weich Schwamm

VE1	VE2	VE3	Kat.
1	-	-	NET



Abmessung	Referenz	€/Stück
150 x 100 x 30 mm	T 319	3,34

Schleifschwamm Padbrettbelag

VE1	VE2	VE3	Kat.
1	100	-	NET



Abmessung	Farbe/Ausführung	Referenz	€/Stück
230 x 115 x 22 mm	weiß, fein	T 315	4,84
230 x 115 x 22 mm	grün, mittel	T 314	5,28
230 x 115 x 22 mm	schwarz, grob	T 313	5,28

Padbrett für Schleifschwamm 11 x 23 cm mit Klettstreifen

Material: Kunststoff; weiß

VE1	VE2	VE3	Kat.
1	60	-	NET



Abmessung	Referenz	€/Stück
230 x 110 x 70 mm	T 144	6,54





WERKZEUG

FLIESEN VERFUGEN

Epoxidharzbrett weiche Oberfläche

Material: Kunststoff

VE1	VE2	VE3	Kat.
1	60	-	NET



Abmessung	Referenz	€/Stück
255 x 95 mm	T 318	27,40

Epoxidharzbrett harte Oberfläche

Material: Kunststoff

VE1	VE2	VE3	Kat.
1	60	-	NET



Abmessung	Referenz	€/Stück
250 x 95 mm	T 316	24,92

Glättbrett 14 x 28 cm Brett weiß

Material: Kunststoff/
Zellkautschuk schwarz

VE1	VE2	VE3	Kat.
1	60	-	NET



Abmessung	Referenz	€/Stück
280 x 140 mm	T 308	11,94

Glättbrett 14 x 28 cm Hydroschwamm einteilig; Trägerbrett weiß

Material: Kunststoff/
Hydroschwamm

VE1	VE2	VE3	Kat.
1	60	-	NET



Abmessung	Referenz	€/Stück
280 x 140 mm	T 332	8,98

Glättbrett gerastert 15 x 29 cm Gerasteter Hydroschwamm Trägerbrett schwarz

Material: Kunststoff

VE1	VE2	VE3	Kat.
1	60	-	NET



Abmessung	Referenz	€/Stück
290 x 150 mm	T 333	20,64

Glättbrett 14 x 28 cm Hydroschwamm Trägerbrett weiß

Material: Kunststoff

VE1	VE2	VE3	Kat.
1	60	-	NET



Abmessung	Referenz	€/Stück
280 x 140 mm	T 331	7,80



FLIESEN FUGEN BEARBEITEN



WERKZEUG

Fugmesser

Material: Stahl

VE1	VE2	VE3	Kat.
1	60	-	NET



Abmessung	Referenz	€/Stück
155 x 65 x 20 mm	T 387	21,84

Ersatzklinge für Fugmesser T 387

Material: Stahl

VE1	VE2	VE3	Kat.
1	30	-	NET



Abmessung	Referenz	€/Stück
60 x 40 x 15 mm	T 388	6,40

Fugenkratzer mit Hartmetallkern

Material: Kunststoff/Hartmetall

VE1	VE2	VE3	Kat.
1	-	-	NET



Abmessung	Referenz	€/Stück
210 x 70 x 20 mm	T 602	7,96

Ersatzblatt für Fugenreiniger T 602 3 Stück

Material: Hartmetall

VE1	VE2	VE3	Kat.
1	60	-	NET



Abmessung	Referenz	€/Blister
115 x 40 x 10 mm	T 171	5,24

Fugenkelle mit Holzgriff

Abmessung 250 x 15 x 60 mm

Material: Stahl

VE1	VE2	VE3	Kat.
1	30	-	NET



Breite Fugmesser	Referenz	€/Stück
6 mm	T 153	3,34
8 mm	T 154	3,34
10 mm	T 155	3,34

Fugengummi 180 mm mit Holzgriff

Material: Gummi

VE1	VE2	VE3	Kat.
1	100	-	NET



Abmessung	Referenz	€/Stück
180 x 14 x 65 mm	T 180	2,06

Fugenspachtel Multiglättfix

Material: Gummi

VE1	VE2	VE3	Kat.
1	1000	-	NET



Abmessung	Referenz	€/Stück
103 x 84 x 9 mm	T 516	4,96

Silikonspachtel

Material: Gummi

VE1	VE2	VE3	Kat.
1	100	-	NET



Abmessung	Referenz	€/Stück
85 x 42 x 9 mm	T 167	3,22

Fugenboy rund 5 - 8 mm

Material: Gummi

VE1	VE2	VE3	Kat.
1	60	-	NET



Abmessung	Referenz	€/Stück
160 x 60 x 25 mm	T 370	21,84

Fugenboy eckig 11 - 14 - 17 mm

Material: Gummi

VE1	VE2	VE3	Kat.
1	60	-	NET



Abmessung	Referenz	€/Stück
160 x 60 x 25 mm	T 371	21,84





WERKZEUG

FLIESEN FUGEN BEARBEITEN

Fugen-Ass Standard 4-teilig

Material: Gummi

VE1	VE2	VE3	Kat.
1	60	-	NET



Abmessung	Referenz	€/Stück
160 x 60 x 25 mm	T 386	23,52

Fugenfux Multitool 2 In 1 für Radien von 13-20 mm

Material: Gummi

VE1	VE2	VE3	Kat.
1	1000	-	NET



Abmessung	Referenz	€/Stück
315 x 90 x 80 mm	T 270	14,44

Fugenboy Profi Koffer

6 x Silikon Fugen-Werkzeuge,
50 ml Glättungsmittel; 50 ml
Silikonentferner

VE1	VE2	VE3	Kat.
1	30	-	NET



Abmessung	Referenz	€/Stück
230 x 170 x 50 mm	T 372	68,92

Fugenboy Silikonentferner 50 ml Reiniger

VE1	VE2	VE3	Kat.
1	30	-	NET



Abmessung	Referenz	€/Stück
100 x 40 x 20 mm	T 373	18,22

WERKZEUG

ARBEITSSCHUTZ



Knieschoner Profi gelb

zertifiziert nach DIN 14404

Material: Gummi, mit 2-Band
overknee-Befestigung

VE1	VE2	VE3	Kat.
1	12	-	NET



Abmessung	Referenz	€/Stück
280 x 180 x 120 mm	T 610	46,24



Kapselgehörschutz SNR 24 dB höhenverstellbar

Material: Kunststoff
rot/schwarz

VE1	VE2	VE3	Kat.
1	10	-	NET

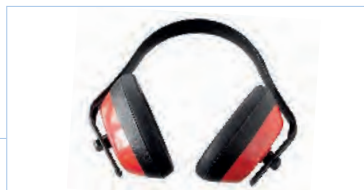

Referenz	€/Stück
T 803	22,50

Gehörschutzstöpsel mit leichtem Bügel SNR 24 dB; flexibler Bügel

Material: Kunststoff schwarz

VE1	VE2	VE3	Kat.
1	10	-	NET



Referenz	€/Stück
T 802	16,68

Schutzbrille klar; mit UV-Schutzfilter

Material: Kunststoff,
schwarz-blau

VE1	VE2	VE3	Kat.
1	24	-	NET



Referenz	€/Stück
T 804	23,62

Gehörschutzstöpsel gelb

Material: Schaumstoff

VE1	VE2	VE3	Kat.
1	250	-	NET



Referenz	€/Stück
1 Paar T 801	0,94

MONTAGEHILFEN

WERKZEUG

MULTIFLOOR LS – Lamellendübel

Lamellendübel zur Befestigung der MULTIFLOOR Systemprofile;
Abmessung: 6 x 42 mm
empfohlene Menge pro Meter: 5 Stück;
für Bohrer Ø 6 mm
Material: PVC



VE1	VE2	VE3	Kat.
1	10	-	NET

Inhalt (Stk)	Referenz	€/Box	€/Beutel
20 Stück	LS 42/20		3,98
250 Stück	LS 42/250	67,24	
500 Stück	LS 42/500	125,48	

SB-Set Bodenbelagsprofile

Schrauben/Dübel für Bodenbelagsprofile;
Abmessung: 3,0 x 25 mm
für Bohrer Ø 4 mm
Material: PVC



VE1	VE2	VE3	Kat.
1	-	-	NET

Inhalt (Stk)	Farbe	Referenz	€/Beutel
20 Stück, Beutel	für silber	TORX/20	2,24
20 Stück, Beutel	für titan	TORX-T/20	2,24
20 Stück, Beutel	für Edelstahl	TORX-E/20	2,24

SPEED-FLEX Montagekleber

Hochfester Polymerkleber 310 ml
Speed-Flex Montagekleber mit sehr hoher Anfangshaftung, ersetzt herkömmliche Befestigungen wie Schrauben, Dübel und Niete.
Verklebungen von Metallen, vielen Kunststoffen, Keramik, Holz, Glas und Stein selbst an senkrechten Flächen im Innen- und Außenbereich möglich.
Material: MS-Polymer grau



VE1	VE2	VE3	Kat.
1	12	-	NET

Verpackung	Referenz	€/Stück
310 ml Kartusche	PMK 38	22,30

CLASSIC FLEX 310 ml – Klebedichtstoff

Material: MS-Polymer weiß
Klebedichtstoff zur Verbindung der DURABASE ET-S Abdichtungs-Systemkomponenten (ETA-Zulassung)



VE1	VE2	VE3	Kat.
1	12	-	NET

Verpackung	Referenz	€/Stück
310 ml Kartusche	FLEX 310 M/1	21,68



Referenz	Name	Beschreibung	Material	Seite
AA	TREDSAFE	Treppenstufenprofil	Aluminium eloxiert	58, 59, 140
ADAE	ADAPT	Einfassprofil	Aluminium eloxiert	150
ADVAC	ADAPT VARIO	Abschlussprofil; selbstklebend	Aluminium pulverbeschichtet	150
ADVAE	ADAPT VARIO	Abschlussprofil; selbstklebend	Aluminium eloxiert	150
AS	ANTI-SLIP	Klebeband; selbstklebend	PVC	140
B	CLIPPER BORDER	Wandanschlussprofil	Aluminium eloxiert	147
BA	FLOWFIX	Bodenablaufdeckel	Edelstahl (V2A/304)	123
BKA	DURABAL BK	Balkonwinkelprofil	Aluminium	88
BKAC	DURABAL BK	Balkonwinkelprofil	Aluminium pulverbeschichtet	88, 89
BKAE	DURABAL BK	Balkonwinkelprofil	Aluminium eloxiert	88, 89
BLAC	DURABAL BL	Balkonwinkelprofil	Aluminium pulverbeschichtet	85
BLAE	DURABAL BL	Balkonwinkelprofil	Aluminium eloxiert	85
BLFK	VERLEGEMATERIAL	Fugenkreuz	PVC	90
BLST	VERLEGEMATERIAL	Plattenlager	Gummi	90
BLSTA	VERLEGEMATERIAL	Ausgleichsplatte für Plattenlager	Gummi	90
BLTS	VERLEGEMATERIAL	Fugenkreuz	PVC	90
BOAC	DURABAL BO	Balkonwinkelprofil	Aluminium pulverbeschichtet	87
BOAE	DURABAL BO	Balkonwinkelprofil	Aluminium eloxiert	87
BPE	DUOFLOOR	Basisprofilerrhöhung	Polyamid, blau	145
BTAC	DURABAL BT 11	Balkonwinkelprofil	Aluminium pulverbeschichtet	86
BTAE	DURABAL BT 11	Balkonwinkelprofil	Aluminium eloxiert	86
BWAC	DURABAL BW	Balkonwinkelprofil	Aluminium pulverbeschichtet	86
BWAE	DURABAL BW	Balkonwinkelprofil	Aluminium eloxiert	86
BWE	DURABAL BW	Balkonwinkelprofil	Edelstahl (V2A/304)	86
CAC	CONSTRUCT Metall	Sockelleiste	Aluminium weiß, pulverbeschichtet	153, 154, 155
CAE	CONSTRUCT Metall	Sockelleiste	Aluminium eloxiert	153, 154, 155
CAE LED	CONSTRUCT LED	Beleuchtbare Sockelleiste	Aluminium eloxiert	80
CI++	DURABASE CI++	Entkopplungsmatte	Thermoplastischer Kunststoff	104
CR	VERLEGEMATERIAL	Fugenkreuz	PVC	161
CRAE	CONSTRUCT Reno	Sockelleiste	Aluminium eloxiert	157
CRK	VERLEGEMATERIAL	Fliesenkeile	PVC	161
CRT	VERLEGEMATERIAL	Fugenkreuz T	PVC	161
CSAC	CONSTRUCT Square	Sockelleiste	Aluminium pulverbeschichtet	156
CSAE	CONSTRUCT Square	Sockelleiste	Aluminium eloxiert	156
DCAC	DURACOVE HK	Hohlkehprofil	Aluminium pulverbeschichtet	53
DCAE	DURACOVE HK	Hohlkehprofil	Aluminium eloxiert	53
DCE	DURACOVE DB	Hohlkehprofil	Edelstahl (V2A/304)	53
DCP	DURACOVE ZK / DB	Sanitärprofil	PVC	53, 54
DD 80++	DURABASE DD 80++	Doppel-Drainagematte	Polypropylen	109
DFA	DURAFLEX Metall	Dehn- und Bewegungsfugenprofil Dünnbett	Aluminium	69
DFA BP	DURAFLEX BP	Dehnfugenprofil	Aluminium	71
DFA GFS	DURAFLEX GFS	Dehnfugenprofil aus massivem Aluminium	Aluminium	71
DFA KA	DURAFLEX KA	Abdeckprofil Wand und Boden	Aluminium	73
DFA SB	DURAFLEX SB	Dehnfugenprofil aus Aluminium / EPDM	Aluminium	72
DFA SD	DURAFLEX SD	Dehnfugenprofil aus Aluminium / TPE	Aluminium	72
DFA TL	DURAFLEX TL	Dehnfugenprofil, Dickbett	Aluminium	71
DFA WD	DURAFLEX WD	Dehnfugenprofil	Aluminium	72
DFAE KA	DURAFLEX KA	Abdeckprofil	Aluminium eloxiert	73
DFAE KF	DURAFLEX KF	Abdeckprofil	Aluminium eloxiert	74
DFAE	DURAFLEX Metall	Dehnfugenprofil Dünnbett, Edelstahl EPDM	Edelstahl (V2A/304)	68
DFM TL	DURAFLEX TL	Befestigungsanker	Eisen	71
DFP	DURAFLEX PVC	Dehn- und Bewegungsfugenprofil	PVC	70, 71
DFP KF	DURAFLEX KF	Abdeckprofil für Dehn- und Bewegungsfugen	PVC	74
DFR	DURAFLEX Z160RF	Dehnfugenprofil	Stahl / Gummi	73
DGAC	DURAGARD EP	Eckschutz-Winkelprofil	Aluminium pulverbeschichtet	50
DGAE	DURAGARD EP	Eckschutz-Winkelprofil	Aluminium eloxiert	50

Referenz	Name	Beschreibung	Material	Seite
DGE	DURAGARD EP/WP	Eckschutz-Winkelprofil	Edelstahl (V2A/304)	50, 51
DISTAE	DIAMONDSTEP	Treppenstufenprofil	Aluminium eloxiert	55, 56
DISTE	DIAMONDSTEP	Treppenstufenprofil	Edelstahl (V2A/304)	56
DLA	DURALIS	Listellprofil	Aluminium, hochglanzeloxiert	42, 43
DLAC LED	DURALIS LED	Beleuchtbares Listellprofil	Aluminium pulverbeschichtet	76
DLACM	DURALIS	Listellprofil	Aluminium pulverbeschichtet	42
DLACM LED	DURALIS	Beleuchtbares Listellprofil	Aluminium pulverbeschichtet	76
DLAE	DURALIS	Listellprofil	Aluminium eloxiert	42, 43
DLAE LED	DURALIS LED	Beleuchtbares Listellprofil	Aluminium eloxiert	76
DLE	DURALIS	Listellprofil	Edelstahl (V2A/304)	43
DLK	DURALIS LED	Klebeband		76
DLP LED	DURALIS LED	Abdeckung	Polycarbonat	76
DPDAC	DURAPLUS DIAMOND	Abschlussprofil	Aluminium pulverbeschichtet	10
DPDACM	DURAPLUS DIAMOND	Abschlussprofil	Aluminium / Metalldruckguss, pulverbeschichtet	9
DPDAE	DURAPLUS DIAMOND	Abschlussprofil	Aluminium eloxiert	9
DPM	DURAPLUS	Rechteckprofil / Abschluss	Messing	11
DPSA	SQUARELINE	Quadratprofil / Abschluss	Aluminium	14, 15, 16
DPSAC	SQUARELINE	Quadratprofil / Abschluss	Aluminium, pulverbeschichtet	12
DPSACM	SQUARELINE	Quadratprofil / Abschluss	Aluminium, pulverbeschichtet	12
DPSACS	SQUARELINE	Quadratprofil / Abschluss	Aluminium strukturbeschichtet	13
DPSAE	SQUARELINE	Quadratprofil / Abschluss	Aluminium eloxiert	16
DPSE	SQUARELINE	Quadratprofil / Abschluss	Edelstahl (V2A/304)	17, 18
DPSP	SQUARELINE	Quadratprofil / Abschluss	PVC	19
DR 80	DURABASE DR 80	Drainagematte	HDPE	110
DRA	DURONDELL	Viertelkreisprofil / Abschluss	Aluminium hochglanzeloxiert	36, 37
DRAC	DURONDELL	Viertelkreisprofil / Abschluss	Aluminium pulverbeschichtet	30, 31
DRACM	DURONDELL	Viertelkreisprofil / Abschluss	Aluminium / Metalldruckguss, pulverbeschichtet	30, 33, 34, 35
DRACS	DURONDELL	Viertelkreisprofil / Abschluss	Aluminium strukturbeschichtet	32
DRAE	DURONDELL	Viertelkreisprofil / Abschluss	Aluminium eloxiert	33, 34, 35
DRE	DURONDELL	Viertelkreisprofil / Abschluss	Edelstahl (V2A/304)	38, 39, 40
DRP	DURONDELL	Viertelkreisprofil / Abschluss	PVC	41
DSA	DUROSOL	Winkel-Abschlussprofil	Aluminium	21, 23, 25, 28
DSAC	DUROSOL	Winkel-Abschlussprofil	Aluminium pulverbeschichtet	20, 21, 22, 23
DSACM	DUROSOL	Winkel-Abschlussprofil	Aluminium, pulverbeschichtet	20
DSAE	DUROSOL	Winkelprofil / Abschluss	Aluminium eloxiert	24, 28
DSE	DUROSOL	Winkelprofil / Abschluss	Edelstahl (V2A/304)	27, 28
DSM	DUROSOL	Winkelprofil / Abschluss	Messing	26, 28, 29
DSP	DUROSOL	Winkelprofil / Abschluss	PVC	29
DST	DURASTEP Jumbo	Treppenstufenprofil	ALU/PVC	64
DSTAE DP	DURASTEP DP	Arbeitsplattenprofil	Aluminium eloxiert	49
DSTOA	DURASTEP Solid	Treppenstufenprofil	Aluminium	63
DSTOAE	DURASTEP Solid	Treppenstufenprofil	Aluminium eloxiert	63
DSTOE	DURASTEP Solid	Treppenstufenprofil	Edelstahl (V2A/304)	63
DSTS	DURASTEP Standard	Treppenstufenprofil	ALU/PVC	64
DSTWP	DURASTEP Wood	Treppenstufenprofil mit Echtholzauftrittsfläche	ALU/Holz glatt	64
DSTWT	DURASTEP Wood	Treppenstufenprofil mit Echtholzauftrittsfläche	ALU/Holz glatt	64
DTA	DURATRANS	Ausgleichsprofil	Aluminium	46
DTA TR	DURATRANS TR	Ausgleichsprofil	Aluminium, natur	46
DTACM TR	DURATRANS TR	Ausgleichsprofil	Aluminium, pulverbeschichtet	46
DTAE	DURATRANS	Ausgleichsprofil	Aluminium eloxiert	45, 46
DTAE TR	DURATRANS TR	Ausgleichsprofil	Aluminium eloxiert	46
DTRA	DURATRANS R	Ausgleichsprofil	Aluminium natur	45
DTRAE	DURATRANS R	Ausgleichsprofil	Aluminium eloxiert	45
DUFB	DUOFLOOR Border	Abschlussprofil	Aluminium eloxiert	145
DUFB LVT	DUOFLOOR LVT Border	Abschlussprofil	Aluminium eloxiert	144
DUFE	DUOFLOOR Expansion	Übergangprofil	Aluminium eloxiert	145
DUFF	DUOFLOOR Finish	Anpassungsprofil	Aluminium eloxiert	145
DUFF LVT	DUOFLOOR LVT Finish	Anpassungsprofil	Aluminium eloxiert	144

Referenz	Name	Beschreibung	Material	Seite
DWB	DURAWAY	Fußmatten- und Rahmensysteme zum Einbau	Aluminium/Bürste	129
DWBC	DURAWAY	Fußmatten- und Rahmensysteme zum Einbau	Aluminium/Bürste/Gummi	129
DWBR	DURAWAY	Fußmatten- und Rahmensysteme zum Einbau	Aluminium/Bürste/Rips	129
DWC	DURAWAY	Fußmatten- und Rahmensysteme zum Einbau	Aluminium/Gummi	129
DWD-E	DW-DRAIN	Drainagerinne inkl. Rost	Edelstahl (V2A/304)	90
DWD-VZ	DW-DRAIN	Drainagerinne inkl. Rost	Stahl verzinkt	90
DWR	DURAWAY	Fertigmatten	Aluminium/Rips	127, 129
DWRA	DURAWAY	Winkelrahmen für Fußmattensysteme	Aluminium	127, 129
DWRC	DURAWAY	Fußmatten- und Rahmensysteme zum Einbau	Aluminium/Rips/Gummi	129
DWRE	DURAWAY	Winkelrahmen	Edelstahl (V2A/304)	129
E	CLIPPER Expansion	Übergangsprofil	Aluminium eloxiert	147
EA	ENTRY	Befestigungsanker für Fußmattenrahmen ENTRY	Messing	130
EE	TREDSAFE	Treppenstufenprofil	Edelstahl (V2A/304)	59
EFAE	ENTRY	Rahmenprofilsystem für Eingangsmatten	Aluminium eloxiert	130
EM FF / EM WS	LED	Schalter „Emotion“	Kunststoff	82
ET-S	DURABASE ET-S	Dichtbahn	PP/PE	106
ET-S D20	DURABASE ET-S	Schalldämmstreifen	Polyethylen	107
ET-S FM	DURABASE ET-S	Dichtmanschette	PP/PE	106
ET-S FX	DURABASE ET-S	Aussenecke	PP/PE	106
ET-S FXDL	DURABASE ET-S	3D-Ecke, links	PP/PE	107
ET-S FXDR	DURABASE ET-S	3D-Ecke, rechts	PP/PE	107
ET-S FXI	DURABASE ET-S	Innenecke	PP/PE	106
ET-S FXIW	DURABASE ET-S	Innenecke zum Wannenschluss	PP/PE	107
ET-S FXW	DURABASE ET-S	Außenecke zum Wannenschluss	PP/PE	107
ET-S KA	DURABASE ET-S	Komplettset zur Abdichtung	PE/Polyamid/Aramid	105
ET-S S10 SK	DURABASE ET-S	Schnittschutzband selbstklebend	Polyamid/Aramid	107
ET-S 120 SK	DURABASE ET-S	Wannendichtband	PP/PE	107
EV	ENTRY	Winkelverbinder für Fußmattenrahmen ENTRY	Eisen verzinkt	130
F	CLIPPER Finish	Anpassungsprofil	Aluminium eloxiert	147
FB BA	FLEXIBAL	Stelzlagersystem	Kunststoff	95
FB BAO	FLEXIBAL	Stelzlager Schienensystem	Kunststoff	97
FB ECK	FLEXIBAL	Stelzlager Clipsystem Ecke	Edelstahl (V2A/304)	98
FB KF	FLEXIBAL	Schienenhalterung	Kunststoff	97
FB KS	FLEXIBAL	Stelzlagerkopf	Kunststoff	95
FB MB	FLEXIBAL	Stelzlagersystem	Kunststoff	95
FB PB	FLEXIBAL	Ausgleichsplatte	Kunststoff	95
FB PM	FLEXIBAL	Stelzlagererhöhung	Kunststoff	95
FB S	FLEXIBAL	Trägerschiene	Aluminium	97
FB SA	FLEXIBAL	Schienenaufsatz	Kunststoff	97
FB SCK	FLEXIBAL	Stelzlager Clipsystem Ecke	Edelstahl (V2A/304)	98
FB TP	FLEXIBAL	Antislip-Pad	Gummigranulat	95, 97
FB WAC	FLEXIBAL	Stelzlager Clipsystem Wandanschluss	Edelstahl (V2A/304)	98
FB XCL	FLEXIBAL	Längsverbinder	Kunststoff	97
FB XCX	FLEXIBAL	Kreuzverbinder	Kunststoff	97
FBM 30	LED	LED Bewegungsmelder Emotion	Techno-Polymer	81
FGT	DURABASE FGT	Armierungsmatte	Glasfaser	108
Flex 310 M	Flex 310 M Classic	Polymerkleber	MS-Polymer	103, 107, 172
FSTA	FLORENTOSTEP	Treppenstufenprofil	Aluminium	60
FSTAC LED	FLORENTOSTEP-LED	LED-beleuchtbares Stufenprofil	Aluminium pulverbeschichtet	78
FSTACM LED	FLORENTOSTEP-LED	LED-beleuchtbares Stufenprofil	Aluminium pulverbeschichtet	78
FSTAE	FLORENTOSTEP	Treppenstufenprofil	Aluminium eloxiert / Metalldruckguss	60, 61
FSTAE LED	FLORENTOSTEP-LED	LED-beleuchtbares Stufenprofil	Aluminium eloxiert	78
FSTE	FLORENTOSTEP	Treppenstufenprofil	Edelstahl (V2A/304)	61
FSTP LED	FLORENTOSTEP-LED	Abdeckung	Polycarbonat	78, 79, 80
FWS LED	ZUBEHÖR LED	LED Einbau-Schalter Emotion	Kunststoff	81

Referenz	Name	Beschreibung	Material	Seite
GKGL	SHOWER-GK GLAS Floor	Gefällekeil zur Glasaufnahme, links	Edelstahl (V2A/304)	117
GKGR	SHOWER-GK GLAS Floor	Gefällekeil zur Glasaufnahme, rechts	Edelstahl (V2A/304)	117
GKGW	SHOWER-GK WALL	Wandprofil zur Glasaufnahme	Edelstahl (V2A/304)	115, 116
GKL	SHOWER-GK	Gefällekeil links	Edelstahl (V2A/304)	118, 119
GKMK 1	GLAS-KIT	Einbau ESG-Glas-Duschabtrennungen		116
GKR	SHOWER-GK	Gefällekeil rechts	Edelstahl (V2A/304)	118, 119
GKW	SHOWER-GK Connect	Wandanschlussprofil für Gefällekeil	Edelstahl (V2A/304)	122
GKWL	SHOWER-GK	Wandanschluss-Gefällekeil, links	Edelstahl (V2A/304)	120, 121
GKWR	SHOWER-GK	Wandanschluss-Gefällekeil, rechts	Edelstahl (V2A/304)	120, 121
GSD	CONSTRUCT Solid Core	Kernsockelleiste	PVC	158
HC	DURAFLEX KF	Halteclip	Edelstahl (V2A/304)	74
KSD	CONSTRUCT Solid Core	Kernsockelleiste	PVC/HDF	158
LAE	LINO	Übergangsprofil	Aluminium eloxiert	151
LED AK	Zubehör	Anschlusskabel		83
LED DVC	LED-EMOTION	Direktverbinder		83
LED HOME E	LED Homebase	LED Anschluss-Set		81
LED SET EF	LED-Set Emotion F	LED Anschluss-Set		82
LED SET EW	LED-Set Emotion W	LED Anschluss-Set		82
LED SY	Zubehör	Y-Verteiler		83
LED T	Zubehör	LED Trafo		84
LED V	Zubehör	6-fach Verteilbox		82
LED VBK	Zubehör	Verbindungskabel		83
LED VLK	Zubehör	Verlängerungskabel		83
LEDS	LED-Stripe	LED-Stripe		81, 84
LPTAE	LP-TRANS	Anpassungsprofil	Aluminium eloxiert	150
LPTE	LP-TRANS	Anpassungsprofil	Edelstahl (V2A/304)	150
LS	MULTIFLOOR LS	Lamellendübel	PVC	148, 172
MFAE	MULTIFLOOR Transition	Übergangs- und Anpassungsprofil	Aluminium eloxiert	148, 149
MFDAE	MULTIFLOOR Expansion	Übergangsprofil	Aluminium eloxiert	148
MR2	MITRERITE	Gehrungsschere		165
MRB2	MITRERITE	Ersatzklingen		165
MXAE	MAXIFLOOR	Übergangsprofil	Aluminium eloxiert	152
NWS	NIVOFIX	Nivelliersystem	Polypropylen	162
PE AS	FLOORBASE PE AS	Unterlagsbahn	PE / Alu	152
PMK	SPEED-FLEX	MS-Polymerkleber		51, 95, 156, 172
PTAE	PROTECT	Treppenstufenprofil	Aluminium eloxiert	67
PTE	PROTECT	Treppenstufenprofil	Edelstahl (V2A/304)	67
SFL	SANIFLEX	Sanitärprofil	PVC	54
SNB LVT	SNAP LVT BORDER	Abschlussprofil mit Klick-Montage	ALU/ABS	143
SNE LVT	SNAP LVT EXPANSION	Übergangs-Profil mit Klick-Montage	ALU/ABS	143
SNF LVT	SNAP LVT FINISH	Anpassungsprofil mit Klick-Montage	ALU/ABS	143
SQLAC LED	SQUARELINE-LED	Beleuchtbares Kantenprofil	Aluminium pulverbeschichtet	77
SQLACM LED	SQUARELINE-LED	Beleuchtbares Kantenprofil	Aluminium pulverbeschichtet	77
SQLAE LED	SQUARELINE-LED	Beleuchtbares Kantenprofil	Aluminium eloxiert	77
SQLP	SQUARELINE-LED	Abdeckung	Polycarbonat	77
SQSACM LED	SQUARESTEP-LED	Beleuchtbares Stufenprofil	Aluminium pulverbeschichtet	79
SQSAE	SQUARESTEP	Stufenprofil	Aluminium eloxiert	62
SQSAE LED	SQUARESTEP-LED	Beleuchtbares Stufenprofil	Aluminium eloxiert	79
STAE	STEP	Treppenstufenprofil	Aluminium eloxiert	65
STFAE	STEPFLOOR	Treppenstufenprofil	Aluminium eloxiert	66
STFGAE	STEPFLOOR-G	Treppenstufenprofil	Aluminium eloxiert	66
STPR	STEP	Einlage	PVC gerillt	65
STR	SANISTRIP	Sanitärprofil	PVC	54
SW14	DURABASE SW14	Schalldämmmatte	Synthetikfaser	108

Referenz	Name	Beschreibung	Material	Seite
T	CLIPPER Transition	Übergangs-/Anpassungsprofil	Aluminium eloxiert	147
T	WERKZEUG	Werkzeug		159 - 172
T 50	TURNFIX	Fliesen-Verlegehilfe		162
TAE	TEKA Step	Treppenstufenprofil	Aluminium eloxiert	65
TAE 50	TEKA Border	Einschubprofilprofi	Aluminium eloxiert	65
TCA	T-COVE	Anschlussprofil	Aluminium hochglanzeloxiert	48
TCAC	T-COVE	Anschlussprofil	Aluminium pulverbeschichtet	48
TCAE	T-COVE	Anschlussprofil	Aluminium eloxiert	48
TD	TI-DRAIN	Punktentwässerung		123
TFA	T-FLOOR	Abdeckprofil	Aluminium	44
TFAE	T-FLOOR	Abdeckprofil	Aluminium eloxiert	44
TFE	T-FLOOR	Abdeckprofil	Edelstahl (V2A/304)	44
TFM	T-FLOOR	Abdeckprofil	Messing	44
TMN	TACNOP	Noppenmatte	Polyurethan	137
TNAGM	TACNOP F	Noppenfolie	Aluminium	133
TNE	TACNOP	Einzelnoppe	Edelstahl (V2A/304) / (V4A/316)	135
TNEE	TACNOP	Einzelnoppe	Edelstahl (V2A/304) / (V4A/316)	135
TNEEM	TACNOP F	Noppenfolie	Edelstahl (V2A/304)	133
TNEG	TACNOP	Einzelnoppe	Edelstahl (V2A/304) / (V4A/316)	135
TNEGM	TACNOP F	Noppenfolie	Edelstahl (V2A/304)	133, 136
TNPEL	TACNOP L	Lamellen-Noppe	TPU / Edelstahl	132
TNPG	TACNOP	Einzelnoppe	Polyurethan	136
TNPL	TACNOP L	Lamellen-Noppe	TPU / Edelstahl	132
TNPM	TACNOP F	Noppenfolie	TPU	133, 136
TNS	TACNOP BSL	Schablone	Stahl verzinkt Kunststoff	132, 136
TORX	SB-SET	Schrauben, Dübel	PVC	67, 152, 172
TR	CLIPFIX	Fliesenmagnete / Revisionsklappe		165
TRB	TRIFLOOR BORDER	Abschlussprofil	Aluminium eloxiert	146
TRE	TRIFLOOR Expansion	Übergangsprofil	Aluminium eloxiert	146
TRE	TACRIP EM	Einzelrippe	Edelstahl (V2A/304) / (V4A/316)	138
TREE	TACRIP EF	Einzelrippe	Edelstahl (V2A/304) / (V4A/316)	138
TRF	TRIFLOOR Finish	Anpassungsprofil	Aluminium eloxiert	146
TRPG	TACRIP PM	Einzelrippe	Polyurethan	139
TRPM	TACRIP F	Rippenfolie	TPU	139
TRS	TACRIP	Rippenschablone	Lexan	139
TRT	TRIFLOOR Transition	Anpassungsprofil	Aluminium eloxiert	146
TS DNG	TI-SHELF DNG	Duschablagen für den nachträglichen Einbau	Edelstahl (V2A/304) Feinschliff	126
TS DRG	TI-SHELF DRG	Duschablagen zum Befliesen	Edelstahl (V2A/304) Feinschliff	126
TSAC LM	TI-SHELF LINE	Duschablage	Aluminium pulverbeschichtet Feinstruktur	124
TSAC PM	TI-SHELF PENTA	Duschablage	Aluminium pulverbeschichtet Feinstruktur	125
TSE LM	TI-SHELF LINE	Duschablage	Edelstahl (V2A/304) Feinschliff	124
TSE PM	TI-SHELF PENTA	Duschablage	Edelstahl (V2A/304) Feinschliff	125
TSI	DIAMONDRED	Einlage	PVC rutschhemmend	57
TSK	TURNFIX	Schraubkappen		162
TSR	TILESITTER	Knieroller		165
TSS	TURNFIX	Schraubstifte		162
TT	STEP MARK	Setzstufenmarkierung		140
TTB	TACNOP BS	Bohrschablone	PET	132
TTE	TACMAT N	Noppenmatte	Edelstahl	133
TTK	TACNOP KS	Schablone	PET	132
TTLE	TACRIP	Taktile Rippe	Edelstahl (V2A/304)	133
TTLT	TACRIP	Taktile Rippe	Edelstahl (V2A/304)	133
TTP	TACMAT N	Noppenmatte	Kautschuk	133
TTR A	TACNOP	Taktile Noppen zum Kleben	Aluminium glatt	132
TTR E	TACNOP	Taktile Noppen zum Kleben	Edelstahl gerillt	132
TTRT Z	TACNOP	Taktile Noppen zum Bohren	gerillt, Stahl verzinkt	132
TTRT E	TACNOP	Taktile Noppen zum Bohren	gerillt, Edelstahl (V2A/304) / (V4A/316)	132
TZM	TERRAZZO	Trennprofil	Messing	44

Referenz	Name	Beschreibung	Material	Seite
UDP	U-DRAIN pro	Entwässerungsrinne	Aluminium eloxiert / PVC	92, 93
UFAE	UNIFLOOR Standard	Übergangprofil	Aluminium eloxiert	151
UFE	UNIFLOOR Standard	Übergangprofil	Edelstahl (V2A/304)	151
UFM	UNIFLOOR Standard	Übergangprofil	Messing hochglänzend	151
U-PVC KLEBER	VERLEGEMATERIAL	U-PVC KLEBER		92, 93
VLMB	myVARIO-LINE	Unterbau-Basisset (ohne Ablaufrinne/Designrost)	Edelstahl (V2A/304); EPS	111
VLMD	myVARIO-LINE	Ablaufrinne Doubleface	Edelstahl (V2A/304) Feinschliff	112
VLMDC	myVARIO-LINE	Ablaufrinne Doubleface	Edelstahl (V2A/304) pulverbeschichtet	112
VLML	myVARIO-LINE	Ablaufrinne Linie	Edelstahl (V2A/304) Feinschliff	113
VLMLC	myVARIO-LINE	Ablaufrinne Linie	Edelstahl (V2A/304) pulverbeschichtet	113
VLMP	myVARIO-LINE	Ablaufrinne Penta	Edelstahl (V2A/304) Feinschliff	112
VLMPc	myVARIO-LINE	Ablaufrinne Penta	Edelstahl (V2A/304) pulverbeschichtet	112
VLPAS	myVARIO-LINE	Ablauf senkrecht	PVC	113
VLPHC	myVARIO-LINE	High-Performance Ablauf-Set	PVC	113
WP	DURABASE WP	Dichtmatte	Polypropylen	102, 103
WP++	DURABASE WP++	Dichtmatte	PP/PE	102
WPA	DURAGARD WP	Kantenschutzprofil	Aluminium	51
WPFB	DURABASE WP	Dichtband	TPE/Polyesterträgergewebe	103
WPFM	DURABASE FLEX	Dichtmanschette	PP/TPE	103
WPFx	DURABASE FLEX	Aussenecke	PP/TPE	103
WPFxi	DURABASE FLEX	Innenecke	PP/TPE	103
WPP	DURAGARD WP	Kantenschutzprofil	PVC	51
WS	DURABASE WS	Selbstklebende Dichtbahn	PE	100
WS SK	DURABASE WS	Selbstklebendes Starter-Set	PE	100
WSE	DURABASE WS	Dichtband	PE	100
WSKL	DURABASE WS	Dichtecke	PE	101
WSKR	DURABASE WS	Dichtecke	PE	101
WSPS	DURABASE WS	Sprühprimer		100
WSS	DURABASE WS	Sockeldichtband	PE	100
WSTS	DURABASE WS	Dichtmanschettenset	PE	101
WSVS	DURABASE WS	Abschlussband	Vlies	100
WSW	DURABASE WS	Wannendichtband	PE	101
WSWM	DURABASE WS	Wandmanschette	PE	101
WSX	DURABASE WS	Außenecke	PE	101
WSXF	DURABASE WS	Flexecke	PE	101
WSXI	DURABASE WS	Innenecke	PE	101
XFL	XFLAT-LINE	Ultraflache Duschrinne	Edelstahl (V2A/304)	114
ZFC	Z-FLEX CURVER I + II	Biegegeräte für Z-Flex-Profile		159, 165

FLIESENPROFILE **ALUMINIUM ELOXIERT**



alu eloxiert silber



alu eloxiert silber hochglänzend

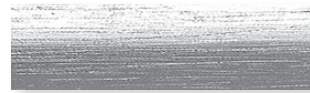

alu eloxiert silber hochglänzend-gebürstet



alu eloxiert gold

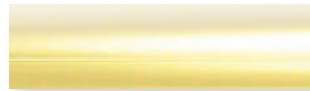

alu eloxiert gold hochglänzend

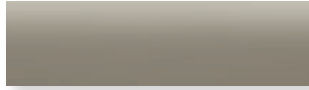

alu eloxiert titan



alu eloxiert titan hochglänzend



alu eloxiert titan hochglänzend-gebürstet

FLIESENPROFILE/DUSCHABLAGEN/BALKONWINKELPROFILE **ALUMINIUM PULVERBESCHICHTET**



RAL 0808005 sand



RAL 0808005 sand Feinstruktur



RAL 0006500 betongrau



RAL 0006500 betongrau Feinstruktur



RAL 9011 schwarz matt



RAL 9011 schwarz matt Feinstruktur



RAL 7016 anthrazit



RAL 7036 platingrau

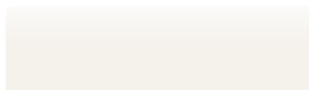

RAL 9003 weiß matt



weiß (30)

FLIESENPROFILE **ALUMINIUM STRUKTURBESCHICHTET**



Salt'n'Pepper weiss

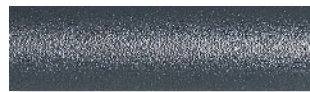

Salt'n'Pepper anthrazit



Salt'n'Pepper schwarzbraun



struktur beige



struktur braun



struktur anthrazit

FLIESENPROFILE/DUSCHABLAGEN / BALKONWINKELPROFILE **EDELSTAHL**



Edelstahl natur



Edelstahl hochglanzpoliert



Edelstahl Feinschliff

FLIESENPROFILE/DUSCHABLAGEN / BALKONWINKELPROFILE **MESSING**



Messing natur



Messing hochglanzpoliert



Messing verchromt

FLIESENPROFILE **PVC UNI**



weiß (30)



beige (32)



schwarz (33)



grau (38)



silbergrau (51)

DURAL

LIEFER- PROGRAMM 2024

Lebensräume
WOHNEN · KÜCHE · BAD · BÜRO · GEWERBE · TERRASSE · BALKON · GARTEN
mit **Profil**



DURAL GmbH
Südring 11
D-56412 Ruppach-Goldhausen
Tel. +49 [0] 26 02/92 61-0
Fax +49 [0] 26 02/92 61-50
info@dural.de
www.dural.de



Management
System
ISO 9001:2015

www.tuv.com
ID 9000030791

01/24 Art.-Nr.: 46000000-DE
Farbdarstellungen sind drucktechnisch
bedingt und können vom Original
abweichen. Änderungen in Produkttechnik
und -design bleiben vorbehalten.
Für Druckfehler kann keine Haftung
übernommen werden. Mit Erscheinen
einer neuen Preisliste verliert die
vorherige ihre Gültigkeit.

DE



4 018448 169865